



ELECTRODOMÉSTICO

ES **Manual de instrucciones**

PT Manual de instruções **EN** Instruction manual

IO-WMS-1643 (08.2021)

ES **Lavadoras**

PT Máquinas de lavar roupa

EN Washing machines

3FE-8212



¡Lea detenidamente este manual antes de usar el aparato!

O aparelho apenas deve ser iniciado após tomar conhecimento do manual!

Before using the appliance, please carefully read this manual!

ES- TABLA DE CONTENIDOS

ECOLOGÍA EN PRÁCTICA	3
DESEMBALAJE	4
RETIRO DE USO	4
INFORMACIÓN BÁSICA	5
DECLARACIÓN DEL FABRICANTE	5
SEGURIDAD Y MARCAS EN ETIQUETAS DE LA ROPA	6
SÍMBOLOS EN LOS RÓTULOS DE ROPA	15
INSTALACIÓN DE APARATO	16
CARACTERÍSTICA DE APARATO	19
RESOLUCIÓN DE PROBLEMAS	25
REFERENTES AL LAVADO	32

PT- ÍNDICE

ECOLOGIA EM PRÁTICA	37
DESEMPACOTAMENTO	38
ELIMINAÇÃO DE APARELHOS GASTOS	38
INFORMAÇÕES BÁSICAS	39
DECLARAÇÃO DO FABRICANTE	39
INSTALAÇÃO DO APARELHO	52
CARACTERÍSTICA DO APARELHO	53
SOLUÇÃO DE PROBLEMAS DURANTE	58
CONSELHOS PRÁTICOS	65

EN- TABLE OF CONTENTS

ECOLOGY IN PRACTICE	70
UNPACKING	71
DISPOSAL OF OLD APPLIANCE	71
BASIC INFORMATION	72
MANUFACTURER'S DECLARATION	72
INSTALL THE APPLIANCE	82
FEATURES AND COMPONENTS	85
TROUBLESHOOTING	91



ECOLOGÍA EN PRÁCTICA

Desde hace muchos años Fagor consecuentemente realiza la política pro ecológica. El cuidado del medio ambiente es para nosotros igual de importante como la aplicación de tecnologías modernas.

El desarrollo de tecnología hizo que también nuestras fábricas se hicieran más amigables para el medio ambiente – en la fabricación se usa menos agua, menos energía eléctrica y menos residuos y desechos.

También nosotros prestamos mucha atención en los materiales usados en la producción. Nos esforzamos en seleccionar solamente los que no contienen sustancias nocivas y permiten reciclaje y neutralización de equipo después de su uso.



DESEMBALAJE

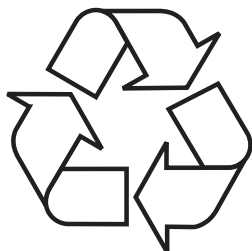

El aparato ha sido asegurado contra daños antes del transporte. Después de desembalar el dispositivo les rogamos eliminen los elementos del embalaje de forma que no sea nociva para el medio ambiente.

Todos los materiales empleados para embalar no son nocivos para el medio ambiente, en un 100% sirven para ser reciclados y

llevan símbolos respectivos.

¡Advertencia! Los materiales de embalaje (saquitos de polietileno, trozos de poliuretano, etc.) deben ser guardados lejos del alcance de niños a la hora de desembalar.

ELIMINACIÓN DE APARATOS USADOS



Este aparato está marcado con el símbolo de contenedor para desechos tachado, según la Directiva Europea 2012/19/CE. Dicho símbolo informa que este aparato, pasado el periodo de su uso, no debe ser eliminado junto con los demás desechos procedentes de hogares.

El usuario está obligado a devolverlo a un lugar destinado para recoger el equipo eléctrico y electrónico gastado. Las entidades que realizan la recogida, incluyendo los puntos locales de recogida, tiendas, y entidades municipales, crean un sistema adecuado que permite la devolución de estos aparatos.

El adecuado uso del equipo eléctrico y electrónico gastado ayuda a evitar las consecuencias que son nocivas para humanos y para el medio ambiente procedentes de la presencia de componentes peligrosos e inadecuado almacenamiento y procesamiento de estos dispositivos.



INFORMACIÓN BÁSICA



La lavadora está destinada solamente para usar en casa y para lavar ropa adaptada al lavado mecánico en lavadora.

Antes de conectar la lavadora a la toma de electricidad es obligatorio retirar los bloqueos de transporte y nivelar la lavadora. El fabricante se reserva el derecho a realizar cambios que no influyan en la forma de funcionamiento del aparato.

USO

- La lavadora debe ser usada solamente después de leer el presente manual.
- No se debe nunca usar la lavadora al aire libre o en espacios donde la temperatura pueda bajar por debajo de cero.
- Los niños y las personas que no leyeran el manual no deben usar la lavadora.



¡Las temperaturas inferiores a los 0°C pueden ocasionar daños de la lavadora! En caso de almacenar o transportar la lavadora en temperaturas negativas se recomienda espera 8 horas antes de usar la lavadora para aclimatar a la habitación con temperatura sobre ce

DECLARACIÓN DEL FABRICANTE

Declaración del fabricante

El fabricante declara con la presente que el producto cumple los requisitos esenciales de las siguientes directivas europeas:

- **directiva de baja tensión 2014/35/EC**
- **directiva de compatibilidad electromagnética 2014/30/EC**
- **directiva de diseño ecológico 2009/125/EC**
- **directiva RoHS 2011/65/EC**

y por lo tanto el producto fue marcado  y tiene declaración de conformidad compartida a las entidades que supervisan el mercado.

SEGURIDAD Y MARCAS EN ETIQUETAS DE LA ROPA

¡Riesgo de pérdida de vida!	<p>El equipo no debe ser usado por: niños menores de 8 años, personas de deficiencia física o psíquica, personas que no tengan suficientes capacidades de uso de este tipo de aparatos. Estas personas deben tener supervisión o formación adecuadas relativas al uso seguro de equipo y peligros relacionados con ellos. Se debe cuidar de que los niños no jueguen con el equipo así como no realicen ningunas actividades relativas con el manejo o mantenimiento. Se debe imposibilitar a los niños menores de 3 años todo acceso al aparato a menos que sea bajo custodia de personas adultas.</p> <p>Los niños pueden cerrarse dentro de los aparatos y con ello pueden encontrarse en la situación de peligro de vida.</p>
¡Riesgo de asfixia!	<p>Si les dejamos a los niños que jueguen con embalaje/ plástico podrán envolver en el cuello o meter en la cabeza y pueden asfixiarse. Se debe proteger el embalaje/ plástico o partes de embalajes lejos de los niños.</p>
¡Riesgo de intoxicación!	<p>Los detergentes y los productos para telas pueden ocasionar intoxicación en caso de consumirlos. En caso de tragar un producto químico se debe consultar al médico. Los detergentes y los productos para telas se deben mantener fuera del alcance de los niños.</p>
¡Riesgo de quemadura!	<p>Durante el lavado en altas temperaturas el vidrio de la puerta se calienta. Se debe evitar que los niños toquen la puerta caliente de aparato.</p>



¡Irritación de ojos/ piel!	<p>El contacto con detergentes y con suavizantes puede ocasionar irritación de ojos o de piel. En caso de penetración en los ojos/ contacto con la piel de detergente o producto químico para telas, aclarar bien los ojos/ la piel. Los detergentes y los productos para telas se deben mantener fuera del alcance de los niños.</p>
¡Riesgo de electrocución/ riesgo de incendio/ riesgo de daños materiales/ riesgo para el aparato!	<p>Cuando el aparato no fue montado bien puede tener lugar una situación peligrosa. Se debe asegurar de que:</p> <p>La tensión de la toma es conforme con la tensión determinada en el aparato (Tabla nominal).</p> <p>Los niveles de carga y la protección requerida de fusible están determinadas en la tabla nominal.</p> <p>El aparato está conectado solamente y exclusivamente a la fuente de la corriente alterna por medio de un enchufe con toma a tierra conforme con los estándares nacional y montados adecuadamente.</p>
Riesgo de electrocución/ incendio/ daños materiales/ para el aparato!	<p>El cable para conectarse a la red eléctrica y el enchufe con toma a tierra coinciden y el sistema de toma a tierra fue montado correctamente.</p> <p>La sección de cable es suficientemente grande.</p> <p>El acceso al enchufe está siempre garantizado.</p> <p>En caso de usar el interruptor fijo de sobrecorriente se debe usar solamente este interruptor que está marcado de la siguiente manera: </p> <p>La presencia de esta marca es la única forma de asegurarse de que fueron cumplidas todos los requisitos posibles.</p>

<p>Riesgo de electrocución/ incendio/ daños materiales/ para el aparato!</p>	<p>Si el cable para conectar a la red eléctrica fue modificado o sufrió daño puede tener efecto en electrocución, cortocircuito o aparición de fuego a consecuencia de sobrecalentamiento.</p> <p>El cable de alimentación no está torcido, aplastado o modificado y no tiene contacto con ninguna fuente de calor.</p>
<p>¡Riesgo de incendio/ de daños materiales/ para el aparato!</p>	<p>El uso de extensiones o enchufes múltiples puede acabar con incendio a consecuencia de sobrecalentamiento o cortocircuito. Conectar el aparato directamente al enchufe adecuado dotado de la toma a tierra. No usar extensiones, enchufes múltiples ni regletas múltiples.</p>
<p>¡Riesgo para la salud/ de daños materiales/ de daño de aparato!</p>	<p>El aparato puede vibrar o moverse durante el uso, lo cual puede tener efecto en lesiones o daños materiales. Posicionar el aparato en superficie limpia, plana y dura con ayuda de nivel de burbuja.</p> <p>En caso de ser agarrado uno de los elementos de aparato salientes (por ejemplo, la puerta), para subir o moverlo, el elemento puede romperse y ocasionar daños.</p> <p>No empuñar ningún elemento saliente para moverlo.</p>
<p>¡Riesgo de sufrir daños!</p>	<p>El aparato pesa mucho. En caso de subirlo puede ocasionar lesiones. No subir el aparato sin ayuda.</p>



<p>¡Riesgo de sufrir daños!</p>	<p>El aparato tiene bordes afilados que pueden dañar manos. No agarrar el aparato con borde afilados. Subirlo solamente después de poner guantes protectores.</p>
<p>¡Advertencia! Daños materiales/ riesgo de daño de aparato</p>	<p>Si los conductos o los cables eléctricos no están pasados correctamente, uno puede tropezar con ellos y sufrir daños. Conducir los conductos y los cables tal que no hagan peligro de tropezón.</p> <p>Cuando el nivel de agua es demasiado alto o demasiado bajo, el aparato puede no funcionar correctamente, lo cual puede ocasionar daños materiales o daños de aparato. Asegurarse de que el agua alimentada está bajo la presión mínima de 100 kPa (1 bar) y máxima de 1000 kPa (10 bar).</p> <p>Si las mangueras que alimentan el agua fueron modificadas o dañadas pueden ocasionar daños materiales o daños de aparato. Las mangueras que alimentan el agua no pueden estar torcidas, aplastadas, modificadas o cortadas.</p> <p>El uso de mangueras de diferentes marcas para conectar el aparato a la fuente de agua puede ocasionar daños materiales o daño de aparato.</p>

<p>¡Advertencia! Daños materiales/ riesgo de daño de aparato</p>	<p>Usar solamente las mangueras suministradas junto con el aparato o mangueras originales de reserva destinadas para este aparato.</p> <p>El aparato está protegido para el transporte por medio de aparatos de bloqueo. Si no se eliminan los bloqueos usados para el transporte antes de empezar el uso de aparato, podrán ocasionar daños de aparato. Antes de empezar el uso de aparato por primera vez se debe eliminar todos los bloqueos usados durante el transporte. Cuidar de conservar bloqueos separados para el transporte. Si el aparato se vuelve a transportar, para evitar los daños se debe volver a montar los bloqueos para el transporte.</p>
<p>¡Riesgo de explosión/riesgo de incendio!</p>	<p>Las cosas lavadas en las que se usaron los detergentes que contienen disolventes, por ejemplo, desoxidantes, disolventes para limpiar, crean riesgo de explosión en el tambor. Antes de empezar el lavado en la máquina, aclarar mucho con agua las cosas destinadas para lavar.</p>
<p>¡Riesgo de intoxicación!</p>	<p>Los vapores pueden ser emitidos por productos de limpieza que contengan disolventes, por ejemplo, disolvente para limpiar.</p> <p>No usar productos de limpieza que contienen disolventes.</p>



¡Riesgo de sufrir daños!	<p>En caso de apoyarse / estar sentado en la puerta de aparato cuando está abierta puede tener efecto en la caída de aparato y ocasionar daños. No apoyarse en la puerta abierta de aparato.</p>
	<p>Subir el aparato puede llevar a romper la encimera y ocasionar daños. No subir el aparato.</p>
	<p>Meter las manos dentro del tambor cuando éste aún está en movimiento, expone las manos a daños. Se debe esperar hasta que el tambor deje de moverse.</p>
¡Riesgo de quemadura!	<p>Durante el lavado en altas temperaturas existe el riesgo de quemadura a consecuencia de contacto con disolución de agua y de detergente caliente (por ejemplo, a la hora de echar la disolución caliente en el lavabo). No meter las manos en la disolución caliente de agua con detergente.</p>
¡Irritación de ojos/ piel!	<p>Los detergentes y los preparados para telas pueden salpicar, si el cajón para detergentes se queda abierta durante el trabajo de aparato. En caso de penetración en los ojos/ contacto con la piel de detergente o producto químico para telas, aclarar bien los ojos/ la piel. En caso de tragar un producto químico se debe consultar al médico.</p>

<p>¡Advertencia! Daños materiales/ riesgo de daño de aparato</p>	<p>Cuando la cantidad de ropa sucia en el aparato excede el límite de carga, puede no funcionar correctamente u ocasionar daños materiales o dañar el aparato. No exceder el límite de carga de lavado seco. Cuidar de no exceder los límites determinados para respectivos programas.</p>
	<p>En caso de meter poca cantidad de detergente o de producto de limpieza en el aparato podemos ocasionar daños materiales o dañar el aparato. Usar detergentes / lejías suavizantes de conformidad con las instrucciones de fabricante.</p>
<p>¡Riesgo de pérdida de vida!</p>	<p>El aparato funciona con electricidad. El contacto con elementos bajo tensión significa riesgo de electrocución. Por lo tanto, se debe recordar de:</p>
	<p>Desconectar el dispositivo. Desconectar el aparato de alimentación con la corriente (sacar el enchufe).</p>
	<p>No coger nunca el enchufe con manos húmedas.</p>
	<p>En el momento de eliminar el enchufe de la toma, siempre coger del enchufe y no del cable ya que, en caso contrario, puede ocasionar daño de cable.</p>
	<p>No introducir modificaciones técnicas en el aparato ni sus elementos.</p>
	<p>Todas las reparaciones u otros trabajos en el aparato deben ser realizados solamente por nuestro punto de servicio o por un electricista. Lo mismo se refiere al cambio de cable eléctrico (cuando sea necesario).</p>
	<p>Los cables eléctricos de reserva pueden ser pedidos en nuestro punto de servicio.</p>



<p>¡Riesgo de intoxicación!</p>	<p>Los vapores pueden ser emitidos por productos de limpieza que contengan disolventes, por ejemplo, disolvente para limpiar.</p> <p>No usar productos de limpieza que contienen disolventes.</p>
<p>¡Riesgo de electrocución/ riesgo de daños materiales/ riesgo para el aparato!</p>	<p>Si la humedad entra en el aparato, puede ocasionar cortocircuito.</p> <p>Para limpiar el aparato no se debe usar limpiadora de presión ni limpiadora de vapor.</p>
<p>¡Riesgo para la salud/ riesgo de daños materiales/ riesgo para el aparato!</p>	<p>El uso de las partes de recambio y accesorios de otras marcas es peligroso y puede ocasionar daños de la salud, daños materiales o daños de aparato.</p> <p>Por cuestiones de seguridad se debe usar solamente partes de recambio originales.</p>

<p>¡Advertencia! Daños materiales/ riesgo de daño de aparato</p>	<p>Los medios de limpieza y medios de impregnación de telas (por ejemplo, quitamanchas, rociadores para prelavado, etc.) también pueden ocasionar daños en caso de tener contacto con las superficies de aparato.</p> <p>Por lo tanto, se debe recordar de:</p>
<p>¡Advertencia! Daños materiales/ riesgo de daño de aparato</p>	<p>Para que estos productos no tengan contacto con la superficie de aparato.</p> <p>Limpiar el aparato solamente con agua y con paño húmedo.</p>



SÍMBOLOS EN LOS RÓTULOS DE ROPA

Lavado				
	cocción temp 90°	normal temp 60° C	normal temp 40° C	¡No lavar!
	delicado		a mano	
Limpieza química				
	todos los disolventes	todos menos TRI	sólo gasolina	¡NO ¡Limpiar químicamente
Secador de tambor				
	normal	bajo	alto	¡NO secar!
Planchado				
	110°C	150°C	200°C	¡No planchar

INSTALACIÓN DE APARATO

1

Eliminación de protecciones de transporte

(se debe guardar las protecciones para usar, por ejemplo, durante la mudanza).

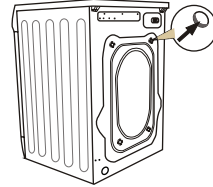
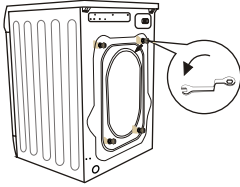

- destornillar con llave los 4 tornillos de bloqueos,
- sacar de tomas los soportes de transporte de caucho y plástico junto con arandelas y tornillos,
- tapar los orificios con tapas que se encuentra en el saquito con accesorios.



Recuerde: ¡Antes de encender la lavadora se recomienda absolutamente eliminar bloqueos!

2

Posicionamiento y nivelación de la lavadora

- posicionar la lavadora en un suelo duro y nivelado,
- aflojar la arandela de plástico (2),
- nivelar por medio de mover las patas y las tuercas (1),
- bloquear con las tuercas (2).

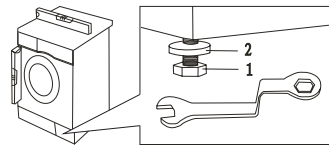
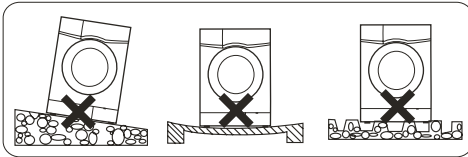

Después de situar y nivelar la lavadora hay que comprobar su estabilidad por medio de apretar cada rincón de la lavadora y comprobar que la lavadora se mueve.



3

Conexión de agua

- Hay que usar solamente las mangueras nuevas suministradas junto con el equipo. Las mangueras usadas no deben usarse de nuevo.

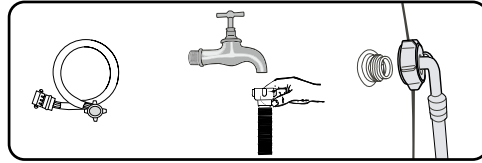

- La manguera de alimentación y las juntas se encuentran en el tambor de la lavadora. La presión de agua mínima es de 0,03 MPa (0,3 bar) y la máxima 1 MPa (10 bar).

- 1) después de conectar hay que asegurarse que la manguera no está torcida,
- 2) después de conectar la manguera y la válvula comprobar su estanqueidad,
- 3) comprobar la manguera de alimentación con regularidad



La lavadora debe ser alimentada solamente con agua fría.

4

Evacuación de agua

- La manguera de evacuación de agua se encuentra en la parte trasera de la lavadora. Proteger tal que no se mueva durante el trabajo de la lavadora. Cuando sea necesario usar el codo (1). Recordar de no meter la manguera demasiado en el tubo de escape.

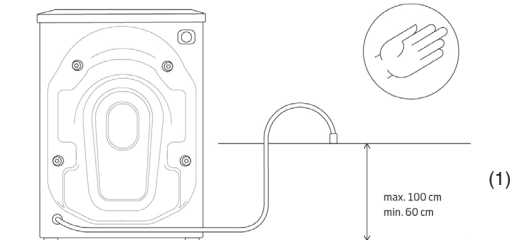

Toma al lado izquierdo

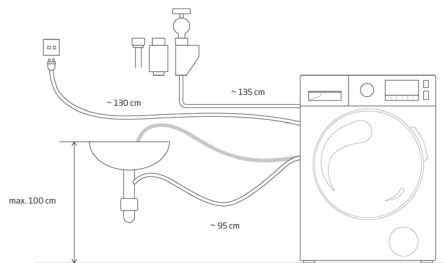

Toma al lado derecho

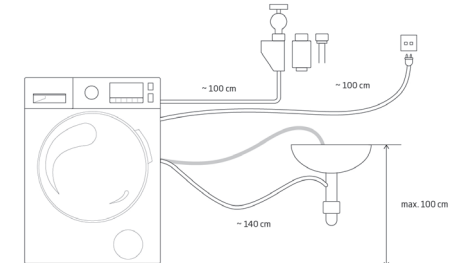

Conexión de la alimentación eléctrica

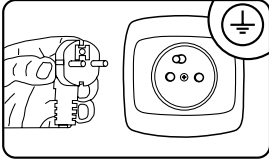

- La toma eléctrica al que se conecta la lavadora debe encontrarse en un lugar visible y de fácil acceso,
- se debe conectar la lavadora solamente a una toma de corriente correctamente instalada, dotada de toma a tierra,
- no se debe conectar a través de la extensión,
- en caso de dañar el cable de alimentación, el cambio debe ser realizado por un servicio autorizado,
- La instalación eléctrica a la cual estará conectada la lavadora deberá ir protegida con el fusible de 10 A.

Preparación de lavado:

- Los objetos pequeños como monedas, clips, agujas, etc, pueden dañar la ropa y los elementos de la lavadora, por lo tanto, se deben seguir unas recomendaciones importantes:
 - 1) vaciar bolsillos
 - 2) eliminar todos los elementos metálicos
 - 3) lavar las telas delicadas como sostenes o medias en unos saquitos especiales
 - 4) cerrar cremalleras y abotonar botones
 - 5). retire los cuerpos extraños del dispositivo



CARACTERÍSTICA DE APARATO

DESCRIPCIÓN DEL EQUIPO

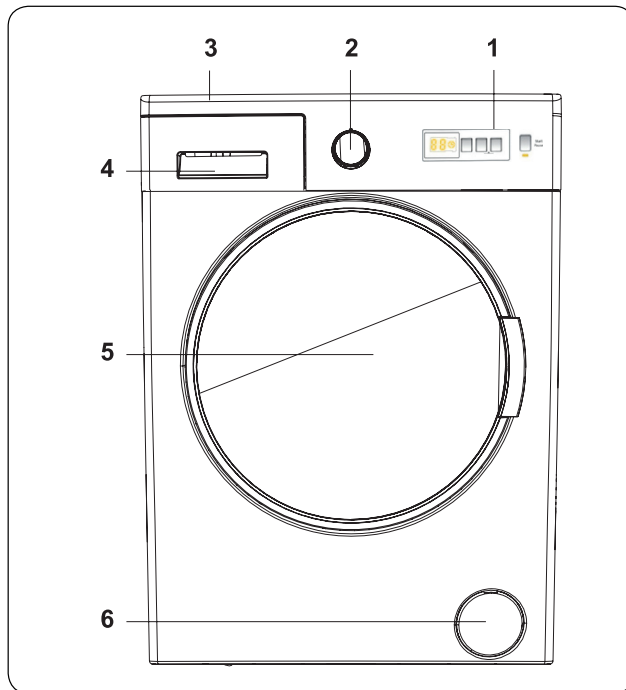

1. Panel de control
2. Mando de programador
3. Bandeja superior
4. Cajón para detergentes
5. Tambor de lavadora
6. Caja del filtro de la bomba

DESCRIPCIÓN DEL PANEL DE CONTROL Y DE LA PANTALLA

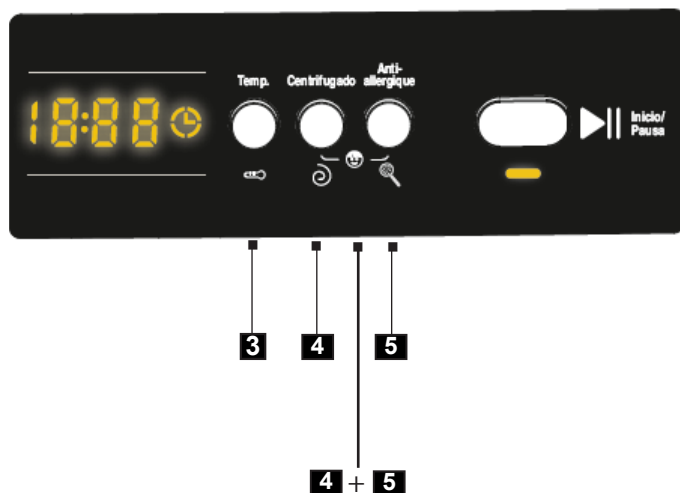
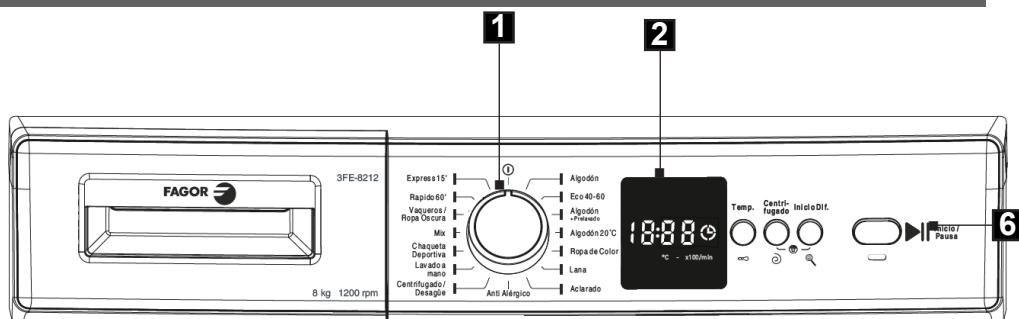

1. Mando de programador
2. Pantalla
3. Botón **Temperatura**
4. Botón **Centrifugado**
5. Botón **Antialérgico**
6. Botón **Inicio / Pausa**

4+5 Bloqueo de niños Child Lock



1

Mando de programador

- Para seleccionar el programa deseado, gire el dial del programa en sentido horario o antihorario hasta que el marcador en el dial del programa apunte al programa elegido.
- Asegúrese de que el dial del programa esté configurado exactamente para el programa que desea.

2

Pantalla

- El panel de visualización muestra el temporizador de retraso de lavado (si está configurado), selección de temperatura, velocidad de centrifugado. El panel de visualización muestra “-” cuando se completa el programa seleccionado. El panel de visualización también indica si se ha producido un fallo en su máquina.

3

Ajustes de temperatura

- Para cambiar la temperatura de lavado seleccionada automáticamente, utilice el botón de ajuste de la temperatura del agua.

Después de seleccionar el programa, se escoge automáticamente la temperatura máxima del agua para este programa. Para cambiar la temperatura, presione el botón de ajuste de la temperatura del agua hasta que la pantalla muestre la temperatura deseada.

Pulsando el botón se puede disminuir gradualmente la temperatura del agua de lavado desde el valor más alto para un programa determinado hasta el agua fría (- C).

4

Ajuste de la velocidad de centrifugado

- Después de seleccionar un programa, se elige automáticamente la velocidad máxima de centrifugado para dicho programa.

Puede cambiar la velocidad de centrifugado pulsando el botón de velocidad desde el valor más alto hasta desactivar el centrifugado (- -). Si la velocidad de centrifugado desaparece, pulse el botón hasta que aparezca de nuevo la velocidad deseada.

5

Antialérgico

- Puede añadir una operación de aclarado adicional a la colada mediante el uso de esta función adicional. La máquina realizará todos los pasos de aclarado con agua caliente. Recomendamos usar este ajuste para ropa que se vaya a utilizar sobre partes delicadas de la piel, como ropa de niños y ropa interior. Para seleccionar esta función, pulse el botón Antialérgico cuando se muestre el símbolo 

6

Botón Inicio / Pausa

- Pulse el botón Inicio/Pausa para iniciar o detener el programa seleccionado. En el modo de espera, parpadeará el diodo Inicio/Pausa en la pantalla.

4+5

Bloqueo de activación (Child Lock)

- La función de bloqueo de activación (Child Lock) permite bloquear los botones para no cambiar los ajustes accidentalmente. Para activar el bloqueo, pulse y mantenga pulsados al mismo tiempo los botones de funciones adicionales 4 y 5 durante al menos 3 segundos. En la pantalla electrónica parpadeará «CL» durante 2 segundos, lo que indicará que se ha activado el bloqueo.

Con el bloqueo activado, si se pulsa cualquier botón o se cambia el programa con la perilla, el símbolo «CL» parpadeará durante 2 segundos en la pantalla.

Durante el programa en marcha con el bloqueo activado, si se gira la perilla a la posición CANCELAR y se selecciona otro programa, se continuará el programa seleccionado anteriormente desde el punto en que se detuvo.

Para desactivar la función del bloqueo de activación, pulse y mantenga pulsados los botones 4 y 5 durante al menos 3 segundos. El símbolo «CL» desaparecerá de la pantalla.



PROGRAMAS ESPECIALES

1

Antialérgicos

- El programa está destinado para niños y para personas con piel sensible o con alergia de piel. Gracias a él, de las telas se eliminan casi todos los alérgenos, saprofitos, bacterias o hongos de la ropa lavada. También lava bien las manchas pesadas. Sirve para lavar ropa delicada, por ejemplo, para niños - no destruye la ropa. El lavado general se realiza a la temperatura de 30°C (configuración posible de temperatura: - - °C (agua fría), 20°C, 30°C, 40°C), y, luego se aclara 4 veces todo con agua calentada.

2

Mezclada

- Este programa se puede utilizar para lavar tejidos de colores, ropa sucia de algodón, lino y fibras sintéticas.

3

Regular 60'

- Programa rápido y completo de lavado que dura 60 minutos.
 - 1). Garantiza un lavado completo y eficaz en menos de una hora.
 - 2). Ayuda en ahorrar tiempo y ofrece la comodidad de usar la lavadora.

4

Express 15'

- El programa sirve para renovar la ropa. Realiza todas las tres etapas de lavado:
 - 1). lavado general
 - 2). aclarado
 - 3). centrifugado.

5

Eco 40-60

- El programa "eco 40-60" se utiliza para lavar juntos tejidos de algodón con suciedad normal, que se pueden lavar a 40 ° C o 60 ° C en el mismo ciclo.

6

Algodón 20°C

- Lavar la ropa de colores puede conservar mejor los colores.

1

Selección de programa

- Fijar la perilla de programador en el sentido como en el sentido contrario de las agujas del reloj.
- Ajustar el programa a sus necesidades - se puede cambiar de temperatura, velocidad de centrifugado o activar funciones adicionales.
- Apriete el botón Inicio/Pausa.

2

Preparado en

Para poner Preparado en:

- Cerrar la ventanilla de la lavadora.
- Poner la perilla de programador en el programa seleccionado (ver Tabla de programas).
- Seleccionar funciones adicionales o cambiar parámetros de lavado – en función de necesidades.
- Apretar el botón Preparado en.
- En la pantalla seleccionar Preparado en entre 1 y 23 horas.
Apretar el botón Inicio/Pausa. La lavadora pasará al modo de espera.
- El lavado terminará automáticamente.



Después de seleccionar Preparado en, en la pantalla aparecerá el tiempo que queda para terminar el programa de lavado.

3

Finalización de programa

- La lavadora se detendrá al terminar el programa de lavado seleccionado.
- En la pantalla parpadeará «- -».
- Se puede abrir la puerta de la lavadora y extraer la ropa.
- Deje la puerta abierta para que se seque el interior de la lavadora.
- Coloque la perilla de selección de programas en la posición «STOP».
- Desconecte la lavadora de la corriente.
- Cierre la válvula de agua.

Cancelación del programa

Para cancelar un programa iniciado en cualquier momento:

- Gire la perilla de selección de programas a la posición «STOP».
- La lavadora se detendrá y el programa quedará cancelado.
- Gire la perilla de selección de programas y seleccione otro programa para extraer el agua de la lavadora.
- Se extraerá el agua y se cancelará el programa.

En este momento se puede seleccionar y poner en marcha otro programa.

4



RESOLUCIÓN DE PROBLEMAS DURANTE LA EXPLOTACIÓN

La reparación la debe llevar a cabo un servicio técnico autorizado.

Si se debe reparar la lavadora y no se puede eliminar el problema con los siguientes consejos, se debe: Desconectar la lavadora de la corriente.

Cierre la válvula de agua.

AVERÍA	MOTIVO	PROCEDIMIENTO EN SITUACIONES DE EMERGENCIA
La lavadora no funciona.	La lavadora no está conectada a la corriente.	Conecte el aparato a la alimentación.
	Los fusibles están defectuosos.	Cambie los fusibles.
	No hay electricidad.	Compruebe la electricidad.
	No se ha pulsado el botón Inicio/Pausa.	Apriete el botón Inicio/Pausa.
	La perilla de selección de programas se encuentra en la posición Stop.	Gire la perilla de selección de programas a la posición deseada.
	La puerta de la lavadora no está completamente cerrada.	Cerrar la puerta del aparato.
La lavadora no se llena de agua.	La válvula de agua está cerrada	Abra la válvula.
	La manguera de drenaje puede estar torcida.	Compruebe la manguera de drenaje y enderézcala.
	La manguera de drenaje está obstruida.	Limpie el filtro de la manguera de drenaje. (*)
	El filtro de entrada está obstruido.	Limpie el filtro de entrada del agua. (*)
	La puerta de la lavadora no está completamente cerrada.	Cierre la puerta del aparato.
La lavadora no expulsa el agua.	La manguera que evacúa está torcida o atascada.	Compruebe la manguera de drenaje, límpiela o enderézcala.
	El filtro de la bomba está obstruido.	Limpie el filtro de la bomba. (*)
	Se ha introducido demasiada ropa en el tambor.	Distribuya la carga de forma uniforme.

AVERÍA	MOTIVO	PROCEDIMIENTO EN SITUACIONES DE EMERGENCIA
La lavadora vibra.	Las patas no están niveladas.	Nivele las patas. (**)
	No se han retirado los tornillos de transporte.	Retire los tornillos de transporte de la lavadora. (**)
	Carga demasiado pequeña en el tambor.	Esto no influirá en el funcionamiento de la lavadora.
	Se ha introducido demasiada ropa o no se ha distribuido de forma uniforme.	No introduzca demasiada ropa en el tambor. Distribuya la ropa de forma uniforme en el tambor.
	La lavadora se encuentra en una superficie dura.	No coloque la lavadora sobre una superficie dura.
Exceso de espuma en el cajón para detergentes.	Demasiado detergente.	Apriete el botón Inicio/Pausa. Para evitar la formación de espuma, disuelva una cucharada de suavizante en medio litro de agua y viértalo en el cajón para detergentes. Después de 5-10 minutos, pulse el botón Inicio/Pausa.
	Detergente incorrecto.	Utilice detergentes diseñados para lavadoras automáticas.
Lavado insatisfactorio.	La ropa está demasiado sucia para el programa de lavado seleccionado.	Seleccione el programa adecuado de acuerdo con las instrucciones de la tabla de programas.
	Cantidad de detergente insuficiente.	Utilice la cantidad de detergente recomendada en el envase.
	Demasiada ropa en la lavadora.	Compruebe si no ha superado la carga máxima permitida para el programa seleccionado.



AVERÍA	MOTIVO	PROCEDIMIENTO EN SITUACIONES DE EMERGENCIA
Lavado insatisfactorio.	El agua está demasiado dura.	Aumente la cantidad de detergente de acuerdo con las instrucciones del fabricante.
	Se ha introducido demasiada ropa en el tambor.	Divida la ropa que desea lavar.
La lavadora toma y extrae agua al mismo tiempo.	El extremo de la manguera de drenaje está demasiado bajo.	Compruebe si la manguera de drenaje se encuentra a la altura correcta (**).
No hay agua en el tambor durante el lavado.	Esto no es una avería. El agua se encuentra en una parte no visible del tambor.	-----
En la ropa quedan restos de detergente.	Las partículas insolubles de detergente en polvo se pueden ver como manchas blancas en la ropa.	Lleve a cabo un enjuague adicional o limpie con un cepillo cuando se seque la ropa.
En la ropa quedan manchas de color gris.	No se han lavado los restos de aceite, crema o loción.	En el siguiente lavado, utilice la cantidad de detergente recomendada en las instrucciones del envase.
El centrifugado no se pone en marcha o lo hace más tarde de lo que debería.	Esto no es una avería. Está activo el sistema de detección de carga desequilibrada.	El sistema de detección de carga desequilibrada intenta distribuir la carga de forma uniforme. El centrifugado comenzará después de distribuir la carga. En el siguiente lavado, introduzca la ropa en el tambor de manera más uniforme.

PRESENTACIÓN DE CÓDIGOS DE ERRORES DE LA LAVADORA

La lavadora está dotada de un sistema interno de detección de averías, que se indican con una combinación de luces parpadeantes. Los códigos de error más frecuentes se muestran a continuación.

Indicación en la pantalla	Causa	Aclaración
Er 01	La puerta de la lavadora no se cierra correctamente.	La puerta está cerrada correctamente cuando se oye un sonido de clic. Si el error persiste, apague la lavadora, desconecte el cable de alimentación inmediatamente y póngase en contacto con su servicio técnico más cercano.
Er 02	Baja presión del agua o bajo nivel de agua dentro de la lavadora.	Compruebe si la válvula del agua está completamente abierta. Es posible que el agua esté cerrada. Si el problema persiste, la lavadora se detiene automáticamente después de unos segundos. Desconecte la lavadora, cierre la válvula de agua y póngase en contacto con el servicio técnico más cercano.
Er 03	Avería en la bomba, filtro obstruido o avería en el conector eléctrico de la bomba.	Limpie el filtro de la bomba. Si el problema persiste, póngase en contacto con el servicio técnico más cercano. (*)
Er 04	En la lavadora hay demasiada agua.	La lavadora extrae el agua. Después de expulsar el agua, apague y desenchufe la lavadora. Cierre la válvula de agua y póngase en contacto con el servicio técnico más cercano.

(*) Véase la sección relativa al mantenimiento y limpieza de la lavadora.



LIMPIEZA Y MANTENIMIENTO



El filtro de la bomba extiende la vida útil de la lavadora capturando las fibras que se desprenden de la ropa. Se recomienda limpiar el filtro de la bomba cada 2 meses.

1

Filtro de la bomba

■ El filtro de la bomba se encuentra debajo de la tapa frontal en la esquina inferior derecha. Limpieza del filtro de la bomba:

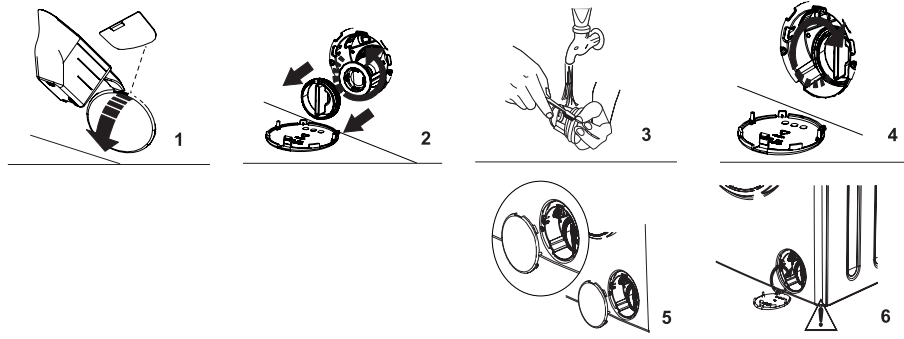

1. Para abrir la tapa de la bomba se puede usar la espátula para detergente (*) suministrada con la lavadora o la placa del detergente líquido.
2. Coloque el borde de la espátula o la placa en el orificio de la tapa y presione suavemente. La tapa se abrirá.
 - Antes de abrir la tapa del filtro, coloque debajo un recipiente para recoger el agua.
 - Extraiga el filtro girándolo hacia la izquierda. Espere hasta que se drene el agua.

ATENCIÓN: Dependiendo de la cantidad de agua presente en el interior de la lavadora, el recipiente puede llenarse varias veces.

3. Retire toda la suciedad del filtro con un cepillo suave.
4. Después de limpiar el filtro, insértelo en su lugar y gírelo hacia la derecha.
5. Al cerrar la tapa, asegúrese de que los pasadores del interior de la tapa estén alineados con los orificios del panel frontal.
6. Cierre la tapa del filtro.

ADVERTENCIA

El agua presente en la bomba puede estar caliente. Espere a que los componentes se enfríen antes de llevar a cabo tareas de limpieza y mantenimiento.

(*) Las especificaciones de la lavadora varían dependiendo del modelo comprado.

2

Limpeza de la válvula de admisión de agua

- Nuevo montaje de filtro - orden inversa.

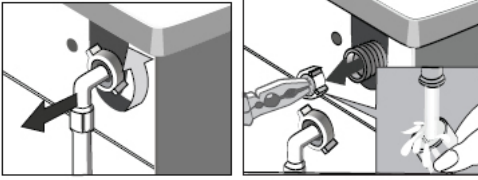

- 1). destornillar la manguera de alimentación de agua,
- 2) agarrar con pinzas el perno de la rejilla de filtro,
- 3). sacar y limpiar el filtro, lo mejor con un pincel.

3

Cajón para detergentes

- Con el tiempo, el detergente usado se puede depositar en el cajón. Se recomienda extraer el cajón cada 2 meses para limpiar los depósitos.

Para extraer el cajón para detergentes:

- Tire del cajón hasta extenderlo completamente.

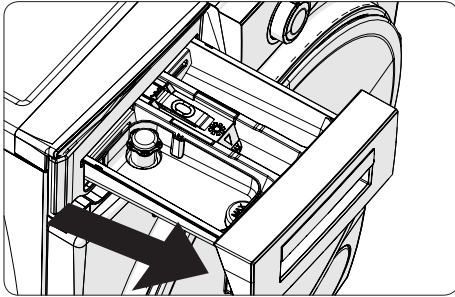

Presione en el lugar indicado en el dibujo, en el interior del cajón para detergentes y luego tire hacia delante.

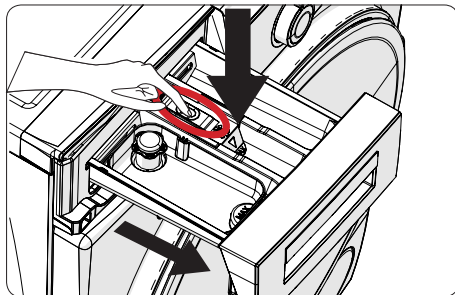

Retire el cajón y quite el bloqueo de enjuague. Limpie a fondo y elimine todos los depósitos. Asegúrese de montar correctamente el bloqueo de enjuague después de la limpieza.

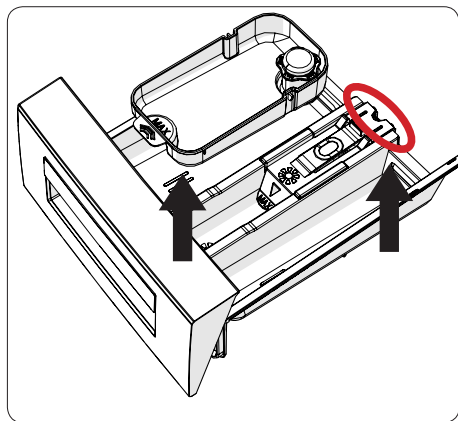

- Enjuague con mucha agua y con un cepillo.
- Recoja los depósitos del interior del cajón con cuidado de que no caigan en la lavadora.
- Seque el cajón con un paño y colóquelo en su lugar.

No lave el cajón para detergentes en el lavavajillas.

Dispositivo para detergente líquido (*)

Para limpiar el dispositivo para detergente líquido, extráigalo tal como se muestra en el siguiente dibujo y limpie a fondo los restos de líquido. Introduzca el dispositivo en su lugar. Asegúrese de no dejar restos en el sifón.

(*) Las especificaciones de la lavadora varían dependiendo del modelo comprado.

4

Cuerpo / Tambor

1. Cuerpo

Para limpiar la lavadora por fuera, utilice un detergente suave no abrasivo o agua con jabón. Seque con un paño suave.

2. Tambor

No deje objetos metálicos, como agujas, clips ni monedas dentro de la lavadora. Dichos objetos pueden provocar la formación de manchas de óxido en el tambor. Para limpiar estas manchas, utilice un detergente que no contenga cloro y siga las instrucciones del fabricante del detergente. Nunca use paños abrasivos ni estropajos metálicos para limpiar el óxido.

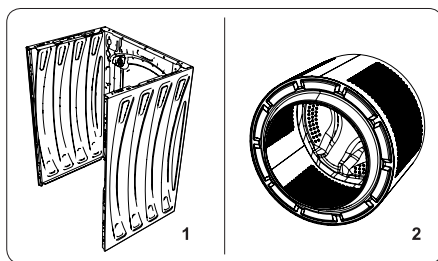

INDICACIONES PRÁCTICAS REFERENTES AL LAVADO



DETERGENTES Y SUAVIZANTES



Les recomendamos usar detergentes de uso general. Se recomienda usar detergentes de uso general en polvo o en líquido para el intervalo completo de temperaturas conforme con las recomendaciones de fabricante del detergente que se dan en el embalaje.

1

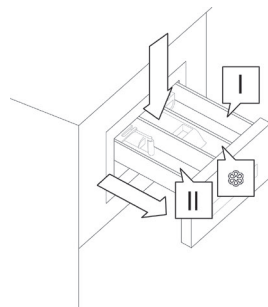

Detergentes

- Echar el detergente en la cámara del recipiente marcado con el símbolo .
- Para prelavado echar el detergente en la cámara del recipiente marcado con el símbolo .



2

Detergentes líquidos

- Montar la placa suministrada en la cámara .
- Echar el detergente líquido en la cámara del recipiente marcado con el símbolo .

3

Suavizantes que se añaden al enjuagar

- Echar el suavizante en la cámara central del recipiente marcado con el símbolo .
- No exceder el nivel máximo marcado en la cámara de depósito. El líquido se tomará para el último aclarado.



Para el lavado de ropa interior se recomienda usar tal detergente sólido como detergente normal. Los detergentes líquidos no contienen blanqueadores. La ropa interior blanca no debe ser aclarada con el uso de líquidos para aclarar ya que esto puede llevar a amarillear la ropa interior blanca.



PRIMER LAVADO

- Antes de primer lavado hay que realizar un ciclo de alta temperatura sin la carga conforme con el siguiente procedimiento:
 - 1). conectar la lavadora a la alimentación,
 - 2). abrir la válvula de agua,
 - 3). poner el programador en el lavado de alta temperatura, añadir detergente adecuado y apretar el botón Inicio / Pausa.

SUCIEDADES

1

Manchas persistentes

- antes de lavar hay que aplicar el quitamanchas en la ropa interior según el manual de uso

2

Ropa muy sucia

- para tener el mejor efecto posible, es recomendable lavar cantidades menores de la ropa interior,
- añadir más detergente,
- después de lavar la ropa muy sucia (por ejemplo, ropa de trabajo) o ropa que pierde fibras, se debe aclarar la lavadora. Para ello se debe poner en marcha el programa de lavado de la temperatura de 60°C, sin la carga, por ejemplo, Algodón o Sintéticos.

3

Ropa poco sucia

- Ver "Ahorros".

AHORROS

Limitación del consumo de energía y agua

- Pocas cantidades de la ropa interior con pocas suciedades deben lavarse utilizando el respectivo programa de lavado, por ejemplo corto.
- Además, la lavadora para la mayoría de programas detecta el tamaño de la carga. En el programa Algodón, en caso de poca carga la lavadora reducirá el consumo de agua y energía y reducirá el tiempo de lavado.
- Los programas más eficientes en términos de consumo de energía y agua suelen ser los que funcionan a temperaturas más bajas y durante más tiempo.
- Si se carga la lavadora doméstica a la capacidad máxima indicada por el fabricante para los correspondientes programas, se ahorrará energía y agua.

DUREZA DE AGUA

- El agua dura ocasiona la sedimentación de cal. Podemos consultar la información sobre la dureza de agua en la Estación de Tubería de Agua más cercana. Les recomendamos el uso de suavizador de agua para cada lavado.

DESAPARICIÓN DE TENSIÓN (MEMORIA DE PROGRAMA)

- El apagado de la lavadora de la red o el apagón no hacen el borrado de programa. El programa ejecutado se encuentra en la memoria de aparato y volverá a encenderse después de volver la corriente. Durante el apagón no se debe abrir la puerta de la lavadora.

CARGA

- La carga máxima del tambor son 8 kg.
- Se debe realizar la carga de ropa en el tambor de lavadora conforme con las siguientes recomendaciones:

- 1) algodón, tejanos, ropa de niños - como máximo el tambor lleno (¡no empujar la ropa en el tambor ya que influirá en la calidad de lavado!)
- 2). sintéticos – como máximo 1/2 de tambor,
- 3). lana, seda, telas delicadas, como máximo 1-3 de tambor.



¡No sobrecargar la lavadora! ¡En caso de sobrecargar la lavadora podemos dañar la ropa lavada! En caso de sobrecarga en la pantalla aparecerá el mensaje OVL - se debe sacar la ropa que sobra del tambor y volver a ejecutar la lavadora. La cantidad máxima de carga, en función del programa se encuentra en la tabla de programas.

CONTROL DE LA DISTRIBUCIÓN DE CARGA

- El controlador electrónico de lavadora está dotado del sistema de control de equilibración. Antes de realizar el centrifugado el sistema comprueba la distribución de la ropa en el tambor. En caso de detectar desproporción de equilibración de peso, el sistema tratará unas veces distribuir la ropa en la lavadora. A veces estas pruebas no son suficientes para distribuir la ropa adecuadamente. Las dificultades pueden hacer que las batas de pana lavadas junto con otro tipo de ropa, sábanas se tuerzan y formen una especie de bola alrededor de otros elementos de ropa, etc.
- Entonces, el sistema podrá reaccionar de dos formas:
 - 1). aprobar la distribución regular de la ropa para reducir la velocidad de la centrifuga,
 - 2). no permitir la centrifuga.

En ambos casos, después de terminar el lavado, hay que abrir la puerta de la lavadora, poner la ropa manualmente, cerrar la puerta y volver a seleccionar el programa de centrifugado.

* en modelos seleccionados



BLOQUEO DE LA PUERTA

- La lavadora está dotada de bloqueo que imposibilita la apertura de la puerta de la lavadora durante el lavado. Después de terminar el programa la lavadora automáticamente desbloqueará la puerta.



Cuando en el tambor se encuentre agua o la temperatura esté muy alta, la apertura de la puerta no será posible. La apertura de la puerta no es posible durante algunas etapas de lavado.

TELAS DELICADAS

1

Selección de programa

- Seleccionar el programa adecuado Sintéticos, Lana, Delicados.

2

Carga

- Evitar sobrecarga de la lavadora, en caso de telas delicadas la carga máxima son 2,5 kg, ver "Carga".

DOSIFICACIÓN DE DETERGENTE

1

Poco detergente

- el lavado se hace gris y surgen grumos de grasa, se sedimenta la cal.

2

Demasiado detergente

- El lavado crea mucha espuma, lo cual debilita la eficacia de lavado y mal aclarado de detergente de la tela.

Puede encontrar más información sobre el producto en la base de datos de productos de EPREL de la UE en <https://eprel.ec.europa.eu>. Puede obtener información escaneando el código QR de la etiqueta energética o introduciendo el modelo del producto mostrado en la etiqueta energética en el motor de búsqueda de EPREL <https://eprel.ec.europa.eu/>

GARANTÍA, SERVICIO POSVENTA

Garantía

Servicios de garantía según la tarjeta de garantía. El fabricante no asume ninguna responsabilidad por los daños causados por el uso incorrecto del producto.

Servicio técnico

- El fabricante del equipo sugiere que todas las reparaciones y ajustes sean realizados por el Servicio de Fabrica o el Servicio Autorizado del fabricante. Por razones de seguridad, no repare el dispositivo usted mismo.
- Las reparaciones realizadas por personas sin las cualificaciones requeridas pueden constituir un grave peligro para el usuario del dispositivo.
- El periodo mínimo durante el cual las piezas de repuesto necesarias para reparar el dispositivo se encuentran disponibles es de 7 o 10 años, dependiendo del tipo y el propósito de la pieza de repuesto. Asimismo, dicho periodo es conforme con el Reglamento (UE) 2019/2023 de la Comisión.
- La lista de repuestos y el procedimiento para realizar pedidos se encuentran disponibles en los sitios web del fabricante, importador o un representante autorizado.
- El periodo de garantía mínimo para el dispositivo ofrecido por el fabricante, importador o representante autorizado se encuentra en la tarjeta de garantía.
- El dispositivo perderá su garantía como resultado de adaptaciones arbitrarias, alteraciones, manipulación de sellos u otras garantías del equipo o partes del mismo, así como otras interferencias arbitrarias no conformes con las instrucciones de uso.

Solicitud de reparación y asistencia en caso de avería

Si el dispositivo requiere reparación, contacte con el servicio técnico. La dirección del servicio técnico y el número de teléfono de contacto se encuentran en la tarjeta de garantía. Antes de contactar con el servicio técnico, prepare el número de serie del dispositivo, que se encuentra en la placa de características. Para mayor comodidad, introduzca a continuación:

--	--	--	--	--	--	--	--	--	--	--	--	--	--	--	--	--	--	--	--



ECOLOGIA EM PRÁTICA

A marca Fagor realiza conseqüentemente a política pró-ecológica há muitos anos. O cuidado pelo meio ambiente é igualmente importante como a aplicação de tecnologias modernas.

O desenvolvimento da tecnologia fez com que também as nossas fábricas se tornassem mais amigas do meio ambiente – no processo de fabrico usamos cada vez menos água, energia e leva à produção de uma quantidade menor de esgotos e resíduos.

Também prestamos atenção ao materiais usados durante o fabrico. Tentamos escolher apenas aqueles que não contêm substâncias nocivas e permitem a reciclagem e reutilização dos aparelhos após estes tornarem-se resíduos.



DESEMPACOTAMENTO

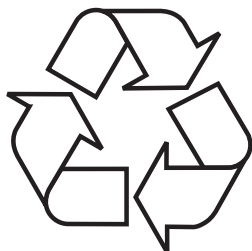

O aparelho foi protegido durante o seu transporte contra uma danificação. Após desembalar o aparelho, por favor remova os elementos de embalagem de forma que não ameace o meio ambiente.

Todos os materiais utilizados para a produção da embalagem são inofensivos ao ambiente natural, são 100 % recicláveis e

foram identificados com o respectivo símbolo.

Atenção! Os materiais de embalagem (os saquinhos de polietileno, pedaços de esferovite, etc.) devem ser mantidos fora do alcancê de crianças durante o desempacotamento.

ELIMINAÇÃO DE APARELHOS GASTOS



O presente aparelho está identificado com o símbolo de contentor de lixo barrado de acordo com a Directiva da União Europeia 2012/19/UE. Esta identificação informa de que o equipamento em questão não pode ser colocado juntamente com os restantes resíduos domésticos, após terminar a sua utilização.

O utilizador é obrigado a entregá-lo num ponto de recolha de aparelhagem eléctrica e electrónica gasta. Os pontos de recolha, incluindo os pontos de recolha locais, as lojas e as unidades municipais, criam um sistema apropriado, que possibilita a entrega de tal equipamento.

O tratamento correcto dos resíduos de equipamento eléctrico e electrónico permite evitar consequências nocivas para a saúde de pessoas e para o meio ambiente, resultantes da presença de substâncias perigosas e da sua eliminação e tratamento incorrectos.



INFORMAÇÕES BÁSICAS



A máquina de lavar roupa destina-se exclusivamente ao uso doméstico e serve para lavar materiais têxteis e peças de roupa, adaptados para serem lavados mecanicamente com detergente de lavagem

Eliminar as protecções de transporte e nivelar a máquina de lavar roupa antes de conectar a máquina à tomada eléctrica. Ao fabricante reserva-se o direito de introduzir alterações que não influenciem o funcionamento do aparelho.

UTILIZAÇÃO

- A máquina de lavar roupa apenas pode ser operada após ler as presentes instruções de utilização.
- Nunca utilizar a máquina de lavar roupa ao ar livre ou em espaços interiores onde possam ocorrer temperaturas negativas.
- As crianças e as pessoas que não leram as instruções de utilização não devem utilizar a máquina.



A temperatura abaixo de 0°C pode danificar a máquina! No caso de uma armazenagem ou transporte da máquina de lavar roupa em temperaturas negativas, a utilização da máquina pode ser iniciada após aguardar um período de aclimação de 8 horas num espaço interior com temperatura positiva.

DECLARAÇÃO DO FABRICANTE

Declaração do fabricante

O fabricante declara pelo seguinte, de que o presente produto preenche os requisitos essenciais das seguintes directivas europeias:

- **directiva de baixa tensão 2014/35/EU**
- **directiva de compatibilidade electromagnética 2014/30/EU**
- **directiva ecodesign 2009/125/UE**
- **directiva RoHS 2011/65/UE**

e por isso o produto foi identificado  bem como foi-lhe emitida uma declaração de conformidade partilhada com os órgãos de controlo do mercado.

SEGURANÇA E ETIQUETAS DE IDENTIFICAÇÃO DA ROUPA

Risco de vida !	<p>O aparelho não deve ser operado por: crianças menores de 8 anos, pessoas com capacidade física ou mental reduzida, pessoas sem capacidades suficientes para operar este tipo de aparelhos. A tais pessoas deve ser garantida uma vigilância adequada ou formação sobre a utilização segura do aparelho e dos riscos relacionados. Não permitir que as crianças brinquem com o aparelho nem que participem na sua utilização ou manutenção. Impedir às crianças menores de 3 anos qualquer acesso ao aparelho, a não ser que sob a vigilância permanente de adultos.</p> <p>As crianças podem trancar-se no interior do aparelho levando a uma situação de risco de vida.</p>
Risco de asfíxia!	<p>Se permitir às crianças brincarem com a embalagem/folha ou elementos da embalagem, estas podem usar os objectos referidos para se enrolar ou colocar sobre a cabeça, levando à sua asfíxia. Guardar a embalagem/folha ou elementos da embalagem fora do alcance das crianças.</p>
Risco de intoxicação!	<p>Os produtos de lavagem e os produtos para a lavagem de tecidos podem levar à intoxicação, se ingeridos. Em caso de ingestão acidental de detergente, contacte um médico. Guardar os produtos de lavagem e os produtos para o tratamento de tecidos fora do alcance das crianças.</p>
Risco de queimadura!	<p>Se os objectos forem lavados em temperaturas elevadas o vidro da porta do aparelho atinge temperaturas elevadas. Impedir o contacto das crianças com a porta quente do aparelho.</p>



Irritação dos olhos /da pele!	<p>O contacto com os produtos de lavagem e os amaciadores pode resultar numa irritação dos olhos ou da pele. Em caso de um contacto de detergente ou produto para o tratamento de tecidos com os olhos ou a pele lavar abundantemente os olhos/a pele com água. Guardar os produtos de lavagem e os produtos para o tratamento de tecidos fora do alcance das crianças.</p>
Perigo de electrocussão / risco de incêndio / risco de danos materiais/perigo para o aparelho!	<p>A instalação incorrecta do aparelho pode resultar numa situação perigosa. Certifique-se de que: A tensão na tomada corresponde à tensão do aparelho (chapa de identificação). Os níveis de carga e a protecção de fusível necessária foram identificados sobre a chapa de identificação. O aparelho foi ligado apenas e exclusivamente a uma fonte de corrente alterna através de uma tomada com terra instalada correctamente e em conformidade com as normas nacionais.</p>
Perigo de electrocussão/ de incêndio/ de danos materiais/para o aparelho	<p>O cabo de conexão electricidade e a tomada com terra correspondem um ao outro e o sistema de terra foi devidamente instalado.</p> <p>O diâmetro do cabo é devidamente extenso.</p> <p>Foi garantido o acesso permanente à ficha.</p> <p>Em caso de utilização de uma protecção de sobrecorrente, apenas deve usar uma protecção com o seguinte símbolo: </p> <p>A presença do respectivo símbolo é a única forma de garantia de que foram preenchidos todos os requisitos necessários.</p>

<p>Perigo de electrocussão/ de incêndio/ danos ma- teriais/ para o aparelho!</p>	<p>A modificação ou danificação do cabo de conexão à electricidade pode resultar numa electrocussão, curto-circuito ou surgimento de chama devido ao sobreaquecimento.</p> <p>O cabo de alimentação não está enrolado, esmagado ou modificado e não tem contacto com qualquer fonte de calor.</p>
<p>Risco de incêndio/ de danos materiais/ dani- ficação do aparelho!</p>	<p>A utilização de extensões ou distribuidores pode resultar num incêndio devido ao sobreaquecimento ou curto-circuito. Conectar directamente a uma tomada com terra devidamente instalada. Não usar extensões, adaptadores nem blocos de tomadas.</p>
<p>Risco à saúde/ de danos materiais/ de danificação do aparelho!</p>	<p>O aparelho pode vibrar ou mover-se durante a utilização o que pode resultar eventualmente em ferimentos ou danos materiais. Colocar o aparelho sobre uma superfície limpa, plana e rígida com a ajuda de um nível.</p> <p>Se levantar ou mover o aparelho segurando por um dos seus elementos salientes (p.ex. pela porta) o respectivo elemento pode ser destacado e provocar ferimentos.</p> <p>Não segurar por nenhuns dos elementos salientes do aparelho para movê-lo.</p>



Risco de ferimentos!	O aparelho é pesado. O seu levantamento pode resultar em lesões. Não levantar o presente aparelho sem ajuda de outra pessoa.
Risco de ferimentos!	O aparelho tem bermas contundentes que podem resultar em ferimentos das mãos. Não segurar no aparelho pelas bermas contundentes. Levantá-lo apenas com luvas de protecção.
	Se os cabos não forem correctamente instalados pode tropeçar sobre os mesmos e sofrer uma lesão. Instalar os cabos de forma a não constituírem um perigo para alguém que possa tropeçar sobre os mesmos.
Atenção! Danos materiais/ danificação do aparelho	Se o nível de água for demasiado alto ou demasiado baixo, o aparelho pode funcionar incorrectamente o que pode resultar em danos materiais ou numa danificação do aparelho. Certificar-se de que a água abastecida tem uma pressão mínima de 100 kPa (1 bar) e não superior a 1000 kPa (10 bar).
	Uma modificação ou danificação dos tubos de abastecimento de água pode resultar em danos materiais ou uma danificação do aparelho. Os tubos de abastecimento de água não podem ser enrolados, esmagados, modificados nem cortados.
	A utilização da tubos de outras marcas para conectar o aparelho à fonte de água pode resultar em danos materiais ou numa danificação do aparelho.

<p>Atenção! Danos materiais/ danificação do aparelho</p>	<p>Usar exclusivamente os tubos fornecidos juntamente com o aparelho ou tubos originais sobreselentes destinados para o presente aparelho.</p> <p>O aparelho está protegido durante o transporte com dispositivos de bloqueio. A falta de remoção dos bloqueios usados durante o transporte do aparelho antes de iniciar a sua utilização pode resultar numa danificação do aparelho. Remover todos os bloqueios usados durante o transporte antes de utilizar o aparelho pela primeira vez. Certificar-se de que os bloqueios de transporte são separados separadamente. Se o aparelho for novamente transportado, montar de novo o bloqueio de transporte para evitar a sua danificação.</p>
<p>Risco de explosão/ risco de incêndio!</p>	<p>Os objectos lavados sobre os quais foram aplicados produtos de limpeza que contêm diluentes, p.ex. produtos para desenferujar e diluentes de limpeza podem criar um risco de explosão no tambor.</p> <p>Antes de proceder com a sua lavagem na máquina, enxaguar convenientemente os objectos que serão lavados com água.</p>
<p>Risco de intoxicação!</p>	<p>Os odores venenosos podem ser emitidos pelos produtos de limpeza que contêm diluentes, p.ex. diluentes de limpeza.</p> <p>Não usar produtos de limpeza que contenham diluentes.</p>

Risco de ferimentos!	<p>Ao se apoiar /sentar sobre a porta do aparelho enquanto esta estiver aberta, provoca o risco de queda do aparelho o que pode resultar em ferimentos. Não se apoiar sobre a porta aberta do aparelho.</p>
	<p>Se subir sobre o aparelho pode levar à fractura do seu tampo e sofrer ferimentos. Não subir sobre o aparelho.</p>
	<p>Um tentativa de contacto com o tambor enquanto este permanecer num movimento giratório pode resultar num ferimento. Aguardar até o tambor deixar de se movimentar.</p>
Risco de queimadura!	<p>Durante a lavagem em temperaturas elevadas existe o risco de queimadura devido ao contacto com a solução quente de água e detergente (p.ex. quando a solução quente for escoada para o lavatório). Não colocar as mãos na solução quente de água com detergente.</p>
Irritação dos olhos / da pele!	<p>Os detergentes e os produtos para o tratamento de tecidos podem salpicar se a gaveta de detergentes ficar aberta durante a utilização do aparelho. Em caso de contacto com os olhos/a pele de detergente ou produtos para o tratamento de tecidos, enxaguar abundantemente os olhos/a pele. Em caso de ingestão acidental de detergente contacte um médico.</p>

Atenção! Danos materiais/ danificação do aparelho	<p>Se a quantidade de água no aparelho exceder o limite de carga máxima, o aparelho pode funcionar incorrectamente ou provocar danos materiais ou levar à danificação do aparelho. Não ultrapassar o limite de carga com roupa seca. Certificar-se de que os limites dos respectivos programas não são ultrapassados.</p>
	<p>A colocação de uma quantidade inapropriada de detergente no aparelho pode resultar em danos materiais ou numa danificação do aparelho. Usar produtos de limpeza / amaciadores de acordo com as instruções do fabricante.</p>
Risco de vida!!	<p>O aparelho é alimentado através de electricidade. O contacto com os elementos sob tensão resulta num risco de choque de electrocussão. Por isso deve lembrar-se:</p>
	<p>Desligar o aparelho. Desconectar o aparelho da alimentação (retirar a ficha).</p>
	<p>Nunca segurar na ficha com as mãos húmidas.</p>
	<p>Quando retirar a ficha da tomada, segurar sempre pela ficha, não pelo cabo, pois caso contrário pode danificar o cabo.</p>
	<p>Não modificar o aparelho nem os seus elementos do ponto de vista técnico.</p>
	<p>Todos os reparos ou outras operações sobre o aparelho devem ser realizadas apenas pelo nosso ponto de serviço ou por um electricista. O mesmo diz respeito ao cabo de alimentação (se necessário).</p>
	<p>Encomendar os cabos eléctricos sobresselentes no nosso ponto de serviço.</p>



Risco de intoxicação!	<p>Os odores venenosos podem ser emitidos pelos produtos de limpeza que contêm diluentes, p.ex. diluentes de limpeza.</p> <p>Não usar produtos de limpeza que contenham diluentes.</p>
Perigo de electrocussão / risco de danos materiais/ danificação do aparelho!	<p>Se o aparelho tiver contacto com humidade, pode ocorrer um curto-circuito.</p> <p>Não usar lavadora de alta pressão nem máquina de limpeza a vapor para limpar o aparelho.</p>
Risco à saúde/risco de danos materiais / de danificação do aparelho!	<p>A utilização de peças sobresselentes e acessórios de outras marcas é perigoso e pode ser nocivo à saúde, resultar em danos materiais ou numa danificação do aparelho.</p> <p>Por razões de segurança usar apenas peças sobresselentes originais.</p>

<p>Atenção! Danos materiais/ danificação do aparelho</p>	<p>Os produtos de limpeza e os produtos de impregnação para os tecidos (p.ex. tira-nódoas, pulverizadores de pré-lavagem, etc.) podem resultar em danificações se tiverem contacto com a superfície do aparelho.</p> <p>Por isso deve lembrar-se:</p>
<p>Atenção! Danos materiais/ danificação do aparelho</p>	<p>É proibido o contacto desses produtos com a superfície do aparelho.</p> <p>Limpar o aparelho apenas com água e um pano húmido.</p>



INSTALAÇÃO DO APARELHO

1

Eliminação dos elementos de protecção durante o transporte

(guardar os elementos de protecção para futura utilização, p.ex. quando mudar de casa).

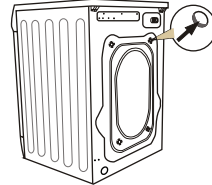
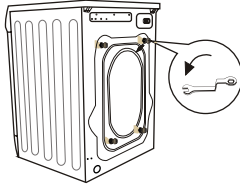

- desapertar os 4 parafusos dos bloqueios com uma chave
- retirar os suportes de transporte em borracha e plástico juntamente com as arruelas e os parafusos das tomadas,
- tapar os orifícios com as tampas que se encontram no saco com acessórios.



Importante: eliminar obrigatoriamente os elementos de protecção antes de iniciar a máquina de lavar roupa!

2

Instalação e nivelamento da máquina de lavar roupa

- colocar a máquina sobre uma superfície rígida e plana,
- desapertar a base em plástico (2),
- nivelar rodando os pés com as porcas (1),
- bloquear com as arruelas (2)

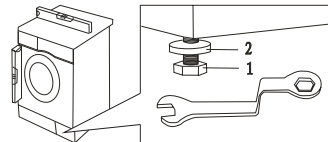
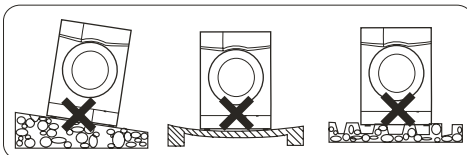

Após instalar e nivelar a máquina de lavar roupa verificar a sua estabilidade pressionando cada um dos seus cantos e observando se a mesma não se movimenta.

Conexão de água

- Usar exclusivamente tubos novos e completos que foram entregues juntamente com o equipamento. Os tubos gastos não devem ser utilizados novamente.

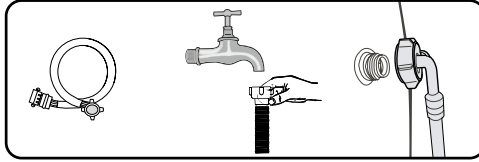

- O tubo de de abastecimento juntamente com as vedantes encontra-se no tambor da máquina de lavar roupa. Pressão da água mín. 0,03 MPa (0,3 bar), máx. 1 MPa (10 bar).
 - 1). após conectar verificar se o tubo não ficou enrolado,
 - 2). após conectar o tubo e a válvula verificar a sua impermeabilidade,
 - 3). verificar regularmente o estado do tubo de abastecimento.



Abastecer a máquina de lavar roupa exclusivamente com água fria.

Escoamento de água

- O tubo de escoamento encontra-se nas costas da máquina. Fixá-lo de forma a não se movimentar durante a utilização da máquina. Aplicar um joelho, se necessário (1). Lembrar-se de não inserir a mangueira demasiado profundamente no tubo de escoamento.

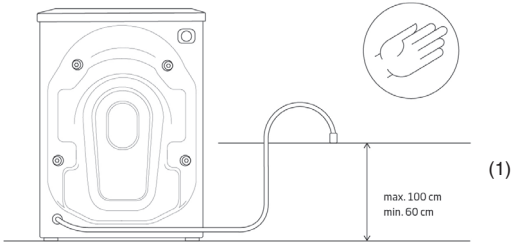

Conexão à esquerda

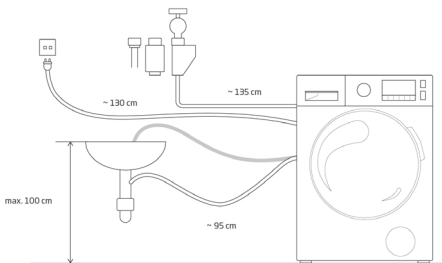

Conexão à direita

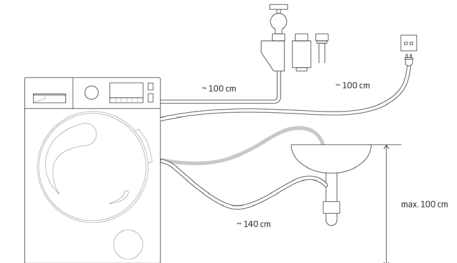



Conexão à corrente eléctrica

5

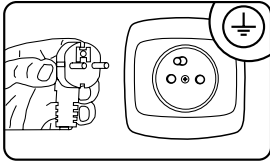

- A tomada à qual for ligada a máquina deve se encontrar num lugar visível e acessível,
- conectar a máquina exclusivamente a uma tomada eléctrica devidamente instalada, equipada com pino de terra!
- não conectar através de uma extensão,
- em caso de danificação do cabo de alimentação, a sua substituição deve ser realizada efectuada por um serviço autorizado,
- a instalação eléctrica á qual será conectada a máquina de lavar roupa, deve estar protegida com um fusível 10 A.

Preparação da lavagem:

- Os pequenos objectos, tais como moedas, cliques, agulhas, etc. podem danificar a roupa e os elementos da máquina, por isso deve seguir alguns conselhos extremamente importante:
 - 1). esvaziar os bolsos
 - 2). retirar todos os elementos em metal
 - 3). lavar os tecidos delicados, tais como sutiãs e meia em especiais sacos de protecção
 - 4). fechar os fechos de correr e apertar os botões
 - 5). remova quaisquer objetos estranhos do dispositivo.

CARACTERÍSTICA DO APARELHO

DESCRIÇÃO DA MÁQUINA

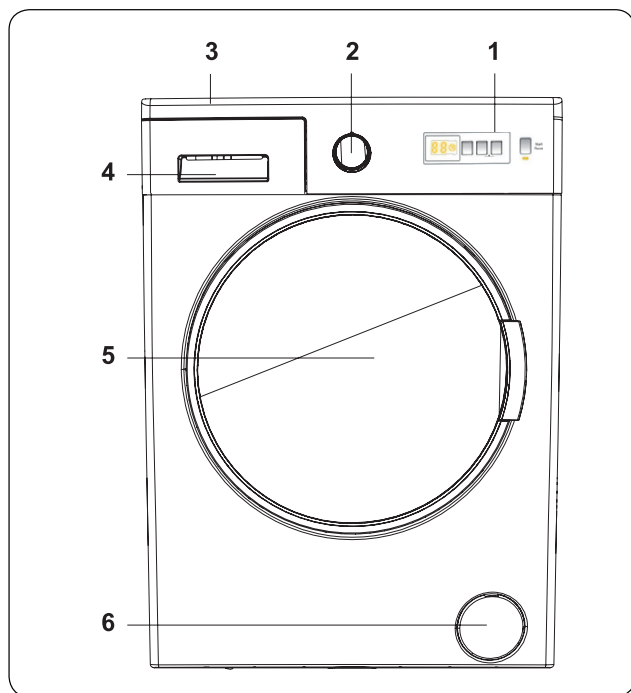

1. Painel de comando
2. Selector de programas
3. Bandeja superior
4. Gaveta de detergentes
5. Tambor da máquina de lavar roupa
6. Tampa do filtro da bomba

DESCRIPCIÓN DEL PANEL DE CONTROL Y DE LA PANTALLA

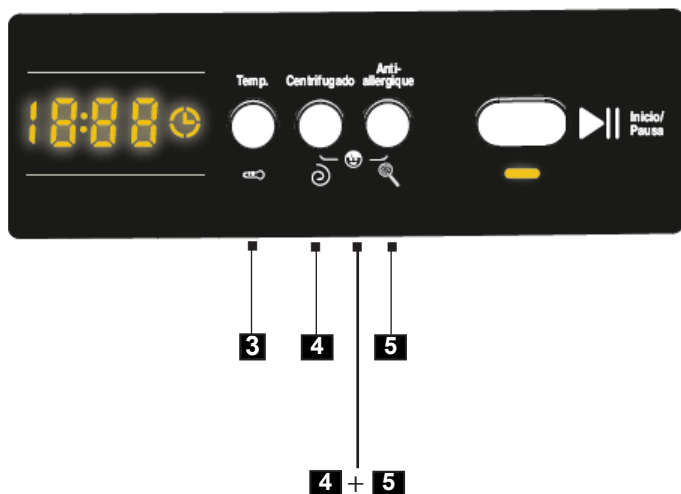
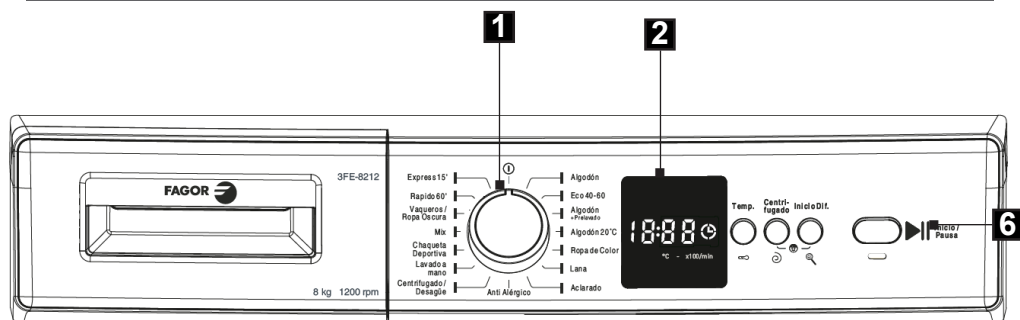

1. Selector de programas
2. Ecrã
3. Botão **Temperatura**
4. Botão **Centrifugação**
5. Botão **Antialérgico**
6. Botão Início/Pausa

4+5 Bloqueio para crianças Child Lock

1

Selector de programas

- Para seleccionar o programa desejado, gire o dial de programa no sentido horário ou anti-horário até que o marcador no dial de programa aponte para o programa escolhido.
- Certifique-se de que o dial de programa esteja ajustado exatamente para o programa desejado.

2

Exibição

- O visor mostra o temporizador de atraso de lavagem (se definido), seleção de temperatura, velocidade de rotação. O painel de exibição mostra “-” quando o programa selecionado é concluído. O painel de exibição também indica se ocorreu uma falha na sua máquina.

3

Configuração da temperatura

- Para alterar a temperatura de lavagem selecionada automaticamente, use o botão de ajuste da temperatura da água.

Depois de seleccionar o programa, a temperatura máxima da água para este programa é seleccionada automaticamente. Para alterar a temperatura, pressione o botão de ajuste da temperatura da água até que a temperatura da água desejada apareça no mostrador.

Ao pressionar o botão, você poderá diminuir gradualmente a temperatura da água durante a lavagem a partir do maior valor para um determinado programa para a água fria (- C).

4

Definição da velocidade de centrifugação

- Depois de seleccionar o programa, a velocidade máxima de rotação deste programa é seleccionada automaticamente.

Ao pressionar o botão de velocidade da centrifugação, você pode seleccionar a velocidade da centrifugação desde o valor mais alto até a rotação ser desligada (-). Se a velocidade de rotação esperada desaparecer, pressione o botão até que a velocidade esperada seja exibida novamente.



DESCRIÇÃO DO PAINEL DE COMANDO E DO ECRÃ

5

Antialérgico

- Pode adicionar uma operação de enxaguamento adicional à sua roupa utilizando esta função adicional. A sua máquina irá realizar todos os passos de enxaguamento com água quente. Recomendamos que esta configuração para roupa utilizada em pele delicada, roupa de bebé e roupa interior. Para seleccionar esta função, prima o botão Antialérgico quando o símbolo  for exibido.

6

Botão Início/Pausa

- Ao pressionar o botão Início/Pausa, pode-se iniciar ou interromper o programa seleccionado. No modo de espera, o LED Início/Pausa no ecrã piscará.

4+5

Bloqueio de execução Child Lock

- A função Child Lock permite que você bloqueie os botões para acidentalmente não alterar as configurações seleccionadas. Para ativar o bloco de inicialização, pressione e segure as teclas de função adicionais 4 e 5, por pelo menos 3 segundos. “CL” piscará no ecrã eletrónico por 2 segundos, indicando que o bloqueio está ativado. Depois de pressionar qualquer botão ou alterar o programa com o botão enquanto o bloqueio de partida estiver ativo, o símbolo “CL” piscará por 2 segundos no ecrã. Durante a operação do programa, quando a função de bloqueio de partida é seleccionada e o botão de seleção de programa é girado para a posição CANCELAR e um outro programa é seleccionado, o programa seleccionado anteriormente é continuado a partir do ponto de parada. Para desativar a função de bloqueio de partida, pressione simultaneamente os botões 4 e 5 por pelo menos 3 segundos; o símbolo “CL” desaparecerá do ecrã eletrónico.

1

Antialérgico

- Este programa destina-se para crianças e pessoas com pele sensível ou com alergia cutânea. O programa permite remover da roupa lavada praticamente todos os alérgenos, ácaros, bactérias, micróbios ou fungos. Também lava as nódoas difíceis de remover. Serve para lavar roupa delicada, p.ex. de criança – não danifica a roupa. A lavagem básica é realizada por padrão numa temperatura de 30°C (possíveis ajustes de temperatura: - - °C (água fria), 20°C, 30°C, 40°C), seguidamente 4 enxaguamentos todos eles com água aquecida.

2

Misto

- Este programa pode ser usado para a lavagem simultânea de tecidos coloridos, roupas de algodão sujas, sintéticos e linho.

3

Quotidiano 60'

- Programa rápido de lavagem completa com duração de 60 minutos.
 - 1). Garante uma lavagem completa e eficaz em menos de uma hora.
 - 2). Permite poupar tempo e garante conforto de utilização da máquina.

4

Express 15'

- Programa para refrescar a roupa. Realiza todos os três etapas de lavagem:
 - 1). lavagem básica
 - 2). enxaguamento
 - 3). centrifugação.

5

Eco 40-60

- O programa “eco 40-60” permite lavar os tecidos de algodão pela ordem normal, podendo ser lavados a 40 ° C ou 60 ° C no mesmo ciclo.

6

Algodón 20°C

- A lavagem de cores permite que você mantenha as melhores cores.



DESCRIÇÃO DE UTILIZAÇÃO

1

Seleção do programa

- Ajustar o selector de programas no sentido dos ponteiros do relógio e no sentido contrário ao dos ponteiros do relógio.
- Adaptar o programa às suas necessidades – pode modificar a temperatura, a velocidade de centrifugação ou activar funções adicionais.
- Premir o botão Início/Pausa.

2

Pronto dentro de

Para ajustar Pronto dentro de:

- Fechar a janela da máquina de lavar roupa.
- Ajustar o selector de programas sobre o programa seleccionado (consultar Tabela de programas).
- Seleccionar funções adicionais ou modificar os parâmetros de lavagem – consoante as necessidades.
- Premir o botão Pronto dentro de.
- Seleccionar sobre o ecrã Pronto dentro de numa gama entre 1 a 23 horas.
Premir o botão Início/Pausa. A máquina de lavar roupa passa para o modo de espera.
- A lavagem é imediatamente terminada.



Após seleccionar Pronto dentro de o ecrã visualiza o tempo restante para o fim do programa de lavagem.

3

Fim de lavagem

- A máquina de lavar roupa irá parar no final do programa de lavagem seleccionado.
- “- -” piscará no ecrã eletrónico.
- Você pode abrir a porta da máquina de lavar roupa e remover a roupa.
- Deixe a porta da máquina de lavar roupa aberta para que o interior seque.
- Coloque o botão de programa em “STOP”.
- Desligue a máquina de lavar roupa da fonte de alimentação.
- Fechar a válvula de água.

4

Eliminação e alteração do programa

- Para cancelar um programa em execução a qualquer momento:
- Gire o seletor de programas para a posição “STOP”.
- A máquina de lavar roupa irá parar e o programa será cancelado.
- Gire o botão de seleção de programas para outro programa para bombear a água da lavadora de roupas.
- A água será bombeada e o programa será cancelado.
- Agora você pode seleccionar e iniciar um novo programa.

SOLUÇÃO DE PROBLEMAS DURANTE A UTILIZAÇÃO

Reparos podem ser realizados por uma empresa de serviços autorizada.

Se a máquina precisar de reparo ou se você não puder consertar os problemas usando as seguintes dicas, deve-se:

Desconecte o dispositivo da fonte de alimentação.

Fechar a válvula de água.

FALHA	CAUSA	PROCEDIMENTO EM SITUAÇÕES DE DEFEITOS
A máquina de lavar roupa não dá partida.	A máquina de lavar roupa não está conectada.	Conectar o dispositivo à eletricidade
	Os fusíveis estão com defeito.	Substitua os fusíveis.
	Não há energia.	Verifique a fonte de alimentação.
	O botão Início/Pausa não está pressionado.	Premir o botão Início/Pausa.
	Seletor de programa na posição Stop.	Gire o seletor de programas para a posição desejada.
	A porta da máquina de lavar roupa não está completamente fechada.	Feche a porta do aparelho.
A máquina de lavar roupa não drena a água.	A válvula de água está fechada	Abra a válvula.
	A mangueira de abastecimento de água pode ser torcida.	Verifique a mangueira de entrada de água e endireite-a.
	A mangueira de drenagem está bloqueada.	Limpe o filtro na mangueira de entrada de água. (*)
	O filtro na entrada está bloqueado.	Limpe o filtro de entrada de água. (*)
	A porta da máquina de lavar roupa não está completamente fechada.	Feche a porta do aparelho.
A máquina de lavar roupa não bombeia a água.	A mangueira de escoamento está entupida ou dobrada.	Verifique a mangueira de drenagem, limpe-a ou estique-a.
	Filtro de bomba entupido.	Limpe o filtro da bomba. (*)
	A roupa está muito apertada no tambor.	Espalhe a carga uniformemente.



FALHA	CAUSA	PROCEDIMENTO EM SITUAÇÕES DE DEFEITOS
A máquina de lavar roupa está a vibrar.	Os pés não estão ajustados.	Ajuste os pés. (**)
	Os parafusos de transporte não foram removidos.	Retire os parafusos de transporte da máquina de lavar roupa. (**)
	Pequena carga no cilindro.	Isso não bloqueará a máquina de lavar roupa.
	A máquina de lavar roupa está sobrecarregada ou a carga foi distribuída de forma desigual.	Não sobrecarregue o cilindro. Espalhe a roupa uniformemente no cilindro.
	A máquina de lavar roupa está em terra firme.	Não coloque a máquina de lavar roupa sobre uma superfície dura.
Excesso de espuma na gaveta de detergente.	Demasiado detergente de lavagem.	Premir o botão Início/Pausa. Para parar a formação de espuma, dissolva 1 colher de sopa de líquido de lavagem em 1/2 litro de água e despeje na gaveta de detergente. Após 5-10 minutos, pressione o botão Início/Pausa.
	Detergente inadequado.	Use detergentes para máquinas de lavar automáticas.
Resultados de lavagem pífios.	A roupa está muito suja para o programa de lavagem selecionado.	Selecione o programa apropriado de acordo com as instruções na tabela de programas.
	Quantidade insuficiente de detergente.	Use a quantidade de detergente de acordo com as instruções na embalagem.
	Muitas roupas na máquina de lavar roupa.	Verifique se a carga máxima permitida para o programa não foi excedida.

FALHA	CAUSA	PROCEDIMENTO EM SITUAÇÕES DE DEFEITOS
Resultados de lavagem pífios.	Água dura.	Aumentar a quantidade de detergente de acordo com as instruções do fabricante.
	A roupa está muito apertada no tambor.	Espalhe a roupa.
A máquina de lavar roupa suga e drena a água ao mesmo tempo.	A ponta da mangueira de drenagem está muito baixa.	Verifique se a mangueira de drenagem está colocada na altura correta (**)
Não há água no cilindro durante a lavagem.	Isso não é um defeito. A água está na parte invisível do cilindro.
Há resíduos de detergente na roupa.	Partículas insolúveis de sabão em pó podem ser vistas como manchas brancas.	Execute um enxague adicional ou, após a secagem, limpe a roupa com um pincel.
Manchas cinzentas nas roupas.	Óleo não lavado, creme ou bálsamo permaneceram nas roupas.	Na próxima lavagem, use a quantidade de detergente, de acordo com as instruções contidas na embalagem.
A centrifugação não liga, ou liga depois do esperado.	Isso não é um defeito. O sistema de deteção de desequilíbrio de carga está ativo.	O sistema de deteção de desequilíbrio de carga tenta distribuir o lote uniformemente. A centrifugação começará depois que o lote for colocado. Na próxima lavagem, coloque as roupas no cilindro de forma mais uniforme.

(*) Consulte a secção sobre manutenção e limpeza da máquina de lavar roupa.

(**) Consulte a secção sobre a instalação da máquina de lavar roupa.



VISUALIZAÇÃO DAS MENSAGENS DE ERRO DA MÁQUINA DE LAVAR ROUPA

A máquina de lavar roupa está equipada com um sistema interno de deteção de falhas, sinalizado por uma combinação de luzes intermitentes. Os códigos de erro mais comuns são mostrados abaixo.

Indicação do visor	Causa	Explicação
Er 01	A porta da lavadora não está fechada corretamente.	A porta está fechada corretamente quando você ouve um clique. Se o erro persistir, desligue a lavadora, desconecte-a da tomada e entre em contato imediatamente com a central de atendimento mais próxima.
Er 02	Baixa pressão da água ou pouca água no interior da máquina de lavar roupa.	Verifique se a válvula d'água está completamente aberta. A água pode estar fechada. Se o problema persistir, a máquina de lavar roupa irá parar automaticamente após algum tempo. Desconecte o dispositivo, feche a válvula e entre em contato com a central de atendimento mais próxima.
Er 03	Falha da bomba ou filtro entupido ou conector elétrico defeituoso na bomba.	Limpe o filtro da bomba. Se o problema persistir, entre em contato com a unidade de atendimento mais próxima. (*)
Er 04	Há muita água na máquina de lavar roupa.	A máquina de lavar roupa drena a água. Depois de drenar a água da máquina de lavar roupa e retire a ficha da tomada. Desligue a torneira e entre em contato com o centro de atendimento mais próximo.

(*) Consulte a secção sobre manutenção e limpeza da máquina de lavar roupa.

MANUTENÇÃO E LIMPEZA



O filtro da bomba na máquina de lavar estende a sua vida útil capturando as fibrilas. Recomendamos limpar o filtro da bomba a cada 2 meses.

Filtro de bomba

1

- O filtro da bomba está localizado sob a tampa frontal, no canto inferior direito. Limpeza do filtro da bomba:

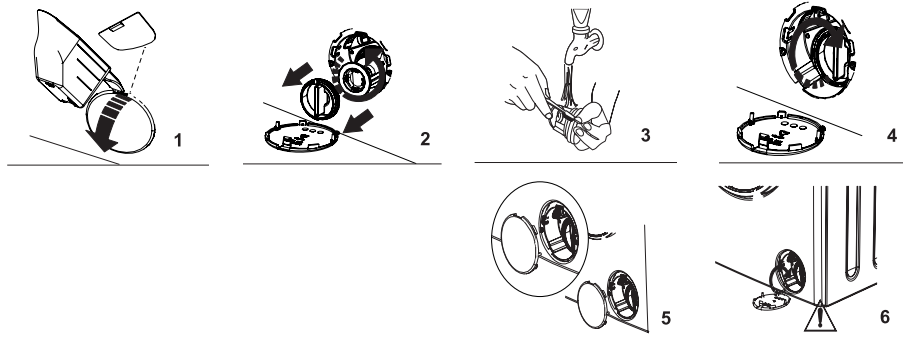

1. Para abrir a tampa da bomba, utilize a espátula de sabão em pó (*) fornecida com a máquina de lavar roupa ou a placa de líquido de lavagem.

2. Coloque a borda da espátula ou placa na abertura da tampa e pressione suavemente. A tampa será aberta.

- Antes de abrir a tampa do filtro, coloque um recipiente para coletar água na parte inferior.
- Solte o filtro girando-o no sentido anti-horário e retire-o. Espere a água escorrer.

ATENÇÃO: Dependendo da quantidade de água no interior da máquina de lavar roupa, o recipiente pode encher várias vezes.

3. Remova qualquer matéria estranha do filtro com uma escova macia.

4. Após a limpeza, coloque o filtro no lugar deslizando-o para dentro e girando-o no sentido horário.

5. Ao fechar a tampa do filtro, verifique se os pinos dentro da tampa coincidem com as aberturas no painel frontal.

6. Feche a tampa do filtro.

AVISO

A água na bomba pode estar quente; antes da limpeza e manutenção, espere até que os elementos estejam frios.

(*) Especificações da máquina de lavar variam dependendo do modelo adquirido.

2

Limpeza da válvula de abastecimento com água

- Montagem de novo do filtro - proceder de forma inversa.

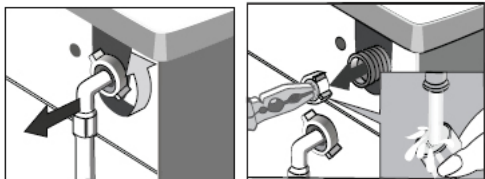

- 1). desapertar o tubo de abastecimento com água,
- 2). agarrar o pino da rede do filtro com uma pinça,
- 3). retirar e limpar o filtro, de preferência com um pincel.

3

Gaveta para detergentes

- Com o tempo, o detergente utilizado pode se acomodar na gaveta. Recomendamos remover a gaveta a cada 2 meses e limpar a lama.

Remoção da gaveta de detergente:

- Puxe a gaveta para frente para a sua remoção total.

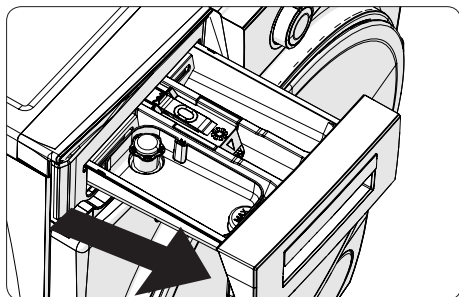

Pressione no local indicado no desenho, dentro da gaveta de detergente e puxe-o para frente.

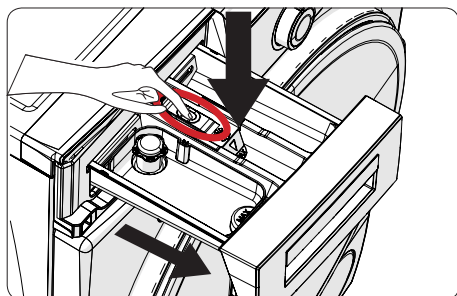

Remova a gaveta e remova a trava. Limpe e remova completamente todos os depósitos. Instale o bloqueio de enxague após a limpeza e certifique-se de que esteja corretamente ajustado.

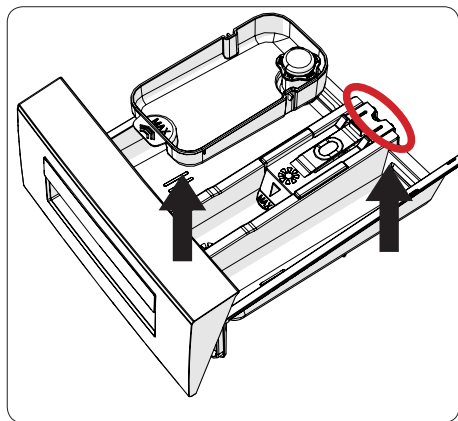

Enxague com bastante água enquanto o escova.

Recolha os depósitos dentro da gaveta para que não caiam na máquina de lavar roupa.

Limpe a gaveta com uma toalha ou pano e coloque-a no lugar.

Não lave a gaveta para detergente na máquina de lavar louça.

Dispositivo para detergente líquido (*)

Para limpar o dispositivo de detergente líquido, remova-o conforme mostrado na figura abaixo e limpe o restante líquido completamente. Coloque o dispositivo no lugar. Certifique-se de que nenhum fragmento permaneça na armadilha do sifão.

(*) Especificações da máquina de lavar variam dependendo do modelo adquirido.

4

Carcaça / Cilindro

1. Carcaça

Para limpar o dispositivo na parte de fora, use um agente de limpeza suave e não abrasivo ou água com sabão. Seque com um pano macio.

2. Cilindro

Não deixe objetos de metal como agulhas, cliques de papel, moedas, etc. dentro da máquina de lavar roupa. Tais objetos causam manchas de ferrugem no cilindro. Use agentes de limpeza que não contenham cloro para limpar essas manchas e siga as instruções do fabricante do agente de limpeza. Nunca use escovas afiadas e esfregões para limpar a ferrugem.

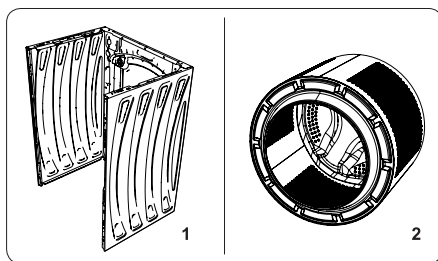



CONSELHOS PRÁTICOS DE LAVAGEM

PRODUTOS DE LAVAGEM E AMACIADORES



Recomendamos a utilização de detergentes de aplicação geral (em pó ou líquidos) para uma vasta gama de temperaturas, consoante as recomendações do fabricante de detergente indicadas sobre a embalagem.

1

Produtos para lavar a roupa

- Colocar o detergente na câmara do compartimento identificado com o símbolo **II**
- O detergente para a pré-lavagem deve ser colocado na câmara do compartimento identificada com o símbolo **I**

2

Detergentes líquidos

- Montar a placa incluída na câmara **II**
- Verter o detergente líquido na câmara do compartimento identificada **II**

3

Amaciadores adicionados ao enxaguamento

- O amaciador deve ser vertido na câmara central do compartimento identificada com o símbolo
- Não exceder o nível máximo identificado na câmara do compartimento. O produto é doseado durante o último enxaguamento.

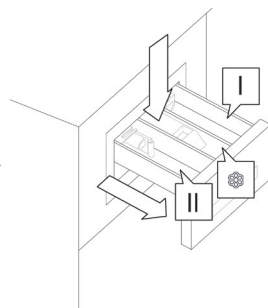

No caso de lavagem de roupa branca recomenda-se a aplicação de detergente sólido, tal como detergente em pó para lavar roupa. Os detergentes líquidos não contêm lixívia. A roupa branca não deve ser lavada com amaciadores pois este podem levar ao amarelecimento da roupa.

PRIMEIRA LAVAGEM

- Antes da primeira lavagem, realizar um ciclo de alta temperatura sem roupa, de acordo com o seguinte procedimento:

- 1). conectar a máquina à alimentação,
- 2). abrir a válvula de água,
- 3). ajustar o selector de programas numa posição de lavagem em alta temperatura, adicionar detergente e premir o botão Início/Pausa.

SUJIDADES

1

Manchas persistentes

- antes de lavar roupa interior, aplicar um tira-nódoas de acordo com as instruções de utilização.

2

Sujidades fortes

- para obter um melhor efeito, lavar de cada vez uma quantidade menor de roupa interior,
- adicionar mais detergente,
- após lavar roupa muito suja (p.ex. roupa de trabalho) ou roupa que solta fibras, enxaguar a máquina. Iniciar um programa de lavagem com temp. de 60°C, sem roupa, p.ex. Algodão ou Sintéticos.

3

Sujidades ligeiras

- Consultar "Poupança".

POUPANÇA

Redução do consumo de electricidade e água

- Lavar pequenas quantidades de roupa interior pouco suja com um programa de lavagem apropriado p. ex. curto.
- Adicionalmente na maioria dos programas a máquina detecta o tamanho da carga. No programa Algodão, no caso de uma carga pequena, a máquina de lavar roupa reduz o consumo de água e electricidade e encurta o tempo de lavagem.
- Os programas mais eficazes em termos de consumo de energia e água são geralmente aqueles que funcionam a temperaturas mais baixas e por um longo tempo.
- Carregar a máquina de lavar roupa para uso doméstico na capacidade total indicada pelo fabricante de acordo com os respectivos programas economizará energia e água.



DUREZA DA ÁGUA

- A água dura leva à formação de depósitos de calcário. Para obter informações sobre a dureza de água dirigir-se ao Fornecedor de Água mais próximo. Recomendamos a utilização durante cada lavagem de amaciadores de água.

FALTA DE ELECTRICIDADE (MEMÓRIA DO PROGRAMA)

- O desligamento da máquina de lavar roupa da rede ou uma falha de electricidade não resultam na eliminação do programa. O programa iniciado encontra-se na memória do aparelho e é retomado após a tensão ser restaurada. A porta da máquina de lavar roupa não deve ser aberta no caso de uma falha de electricidade.

CARGA

- A capacidade máxima do tambor são 8 kg.
- Carregar a roupa no tambor da máquina de lavar roupa de acordo com os seguintes conselhos:
 - 1). algodão, ganga, roupa de criança – no máximo tambor cheio (não colocar roupa à força no tambor, pois o mesmo reduz a qualidade de lavagem).
 - 2). sintéticos – no máximo 1/2 tambor,
 - 3). lã, seda, tecidos delicados – no máximo 1/3 de tambor.



Não sobrecarregar a máquina. A sobrecarga da máquina de lavar roupa pode danificar a roupa lavada. Em caso de sobrecarga o ecrã visualiza a mensagem OVL – retirar o excesso de roupa do tambor e reiniciar a máquina. A carga máxima de roupa, consoante o programa pode ser consultada na Tabela de programas.

CONTROLO DE DISTRIBUIÇÃO DA CARGA

- O controlador electrónico da máquina está equipado com um sistema de controlo de equilíbrio. Antes de proceder com a centrifugação o sistema controla a distribuição de roupa no tambor. Em caso de detecção de um desequilíbrio demasiado grande, o sistema tenta alterar a distribuição da roupa na máquina. Por vezes estas tentativas podem ser insuficientes para distribuir correctamente a roupa. Alguns dos problemas podem ser provocados p.ex. por roupões turcos lavados juntamente com outro tipo de roupa, roupa de cama que se enrola numa bola à volta de outras peças de roupa, etc.
- Nesse caso o sistema pode reagir de duas formas:
 - 1). aceitar a distribuição desequilibrada da roupa, diminuindo no entanto a velocidade de centrifugação,
 - 2). não permitir a centrifugação.

Em ambos os casos, após terminar a lavagem, deve abrir a porta da máquina de lavar roupa, distribuir a roupa manualmente, fechar a porta e seleccionar novamente o programa de centrifugação.

BLOQUEIO DA PORTA

- A máquina de lavar roupa está equipada com um bloqueio que impossibilita a abertura da porta durante a lavagem. A máquina de lavar roupa desbloqueia automaticamente a porta após terminar o programa de lavagem.



Se no tambor encontrar-se água ou a temperatura no seu interior for demasiado elevada, não será possível abrir a porta. A abertura da porta da máquina não é possível durante alguns dos etapas de lavagem.

TECIDOS DELICADOS

1

Seleção do programa

- Selecionar o programa adequado de lavagem Sintéticos, Lã, Delicados.

2

Carga

- Evitar a sobrecarga da máquina, em caso de tecidos delicados a carga máxima são 2,5 kg, consultar “Carga”.

DOSEAMENTO DE DETERGENTE

1

Detergente de lavagem insuficiente:

- a roupa perde a sua cor, formam-se granulados de gordura, formam-se depósitos de calcário.

2

Excesso de detergente de lavagem

- a roupa forma uma quantidade elevada de espuma durante a lavagem, a lavagem é pouco eficaz, os tecidos não são suficientemente enxaguados de detergente.



Mais informações sobre o produto disponíveis no banco de dados de produtos EPREL da UE na página <https://eprel.ec.europa.eu>. Informações podem ser obtidas através da leitura do código QR no rótulo energético ou inserindo o modelo do produto no rótulo energético no mecanismo de busca EPREL <https://eprel.ec.europa.eu/>

GARANTIA, SERVIÇO PÓS-VENDA

Garantia

Atestado de garantia conforme a carta de garantia. O fabricante não se responsabiliza por quaisquer danos provocados pela utilização incorrecta do produto.

Serviço

- O fabricante do produto recomenda que todos os reparos e as actividades regulatórias sejam efectuadas pelo Serviço do Fabricante ou pelo Serviço Autorizado pelo fabricante. Não arranjar o aparelho por conta própria, por razões de segurança.
- Os arranjos efectuados por pessoas sem as necessárias qualificações, podem constituir uma ameaça séria para o utilizador do aparelho.
- O período mínimo durante o qual as peças de reposição, necessárias para reparar o dispositivo, estão disponíveis é de 7 anos ou 10 anos dependendo do tipo e emprego das peças de reposição e está de acordo com o Regulamento da Comissão (UE) 2019/2023.
- A lista de peças de reposição e o procedimento de pedido estão disponíveis nas páginas web do fabricante, importador ou representante autorizado.
- O período mínimo de garantia oferecido pelo fabricante ao dispositivo, importador ou representante autorizado é dado no cartão de garantia.
- O dispositivo perde a sua garantia no caso de adaptações por conta própria, alterações, adulteração de selos ou outras proteções do equipamento ou partes do mesmo e outras interferências por conta própria no equipamento que não estejam de acordo com as instruções de operação.

Pedido de reparação e assistência em caso de falha

Se o dispositivo precisar de reparo, entre em contato com o serviço. O endereço do serviço e o número de telefone de contato estão no cartão de garantia. Antes de entrar em contato, você deve ter em mãos o número de série do dispositivo, que está localizado na placa de identificação. Por conveniência, escreva-o abaixo:

--	--	--	--	--	--	--	--	--	--	--	--	--	--	--	--

ECOLOGY IN PRACTICE

For many years, Fagor has consistently pursued pro-ecological policy. Concern for the environment is as important for us as the use of modern technology.

The development of technology has enabled our factories to become more environmentally friendly – we use less and less water, electricity and less waste water and solid waste is generated in the production.

A lot of attention is paid to materials used in production. We strive to use only those that do not contain harmful substances and make recycling and safe disposal possible after use.





UNPACKING

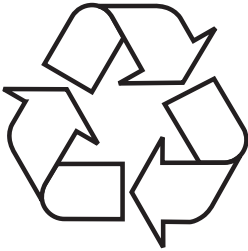

100% recyclable and are marked with the appropriate symbol.

Important! Packaging materials (bags, polyethylene, polystyrene, etc.) should be kept away from children during unpacking.

During transportation, protective packaging was used to protect the appliance against any damage. After unpacking, please dispose of all elements of packaging in a way that will not cause damage to the environment.

All materials used for packaging the appliance are environmentally friendly; they are

DISPOSAL OF OLD APPLIANCE



In accordance with European Directive 2012/19/EU and local legislation regarding used electrical and electronic goods, this appliance is marked with the symbol of the crossed-out waste container. This marking indicates that the appliance must not be disposed of together with other household waste after it has been used.

The user is obliged to hand it over to waste collection centre collecting used electrical and electronic goods. The collectors, including local collection points, shops and local authority departments provide recycling schemes.

Proper handling of used electrical and electronic goods helps avoid environmental and health hazards resulting from the presence of dangerous components and the inappropriate storage and processing of such goods.

BASIC INFORMATION



This washing machine is intended for domestic use only to wash textiles and clothes designed to be machine washed in a detergent bath.

Before plugging the washing machine into the mains, remove the safety packaging and ensure the machine is level. The manufacturer reserves the right to introduce changes, which do not affect operation of the appliance.

USAGE

- Carefully read the instructions below before using the appliance.
- Never use the appliance outdoors or anywhere the temperature may fall below freezing.
- The machine should not be operated by children or anyone who has not read the instructions.



Temperatures below 0°C can damage the washing machine! In the event of the machine being stored or transported in sub-zero temperatures, it should be left to acclimatise in a temperature above 0°C for 8 hours before being used.

MANUFACTURER'S DECLARATION

Manufacturer's Declaration

The manufacturer hereby declares that this product meets the requirements of the following European directives:

- **Low Voltage Directive 2014/35/EC**
- **Electromagnetic Compatibility (EMC) Directive 2014/30/EC**
- **ErP Directive 2009/125/EC**
- **Directive RoHS 2011/65/EC**

and has thus been marked with the  symbol and been issued with a declaration of compliance made available to market regulators.



SAFETY AND GERMENT CARE LABELS

The risk of death!	<p>This appliance should not be used by children under 8 years of age, persons with reduced physical or mental capabilities, and persons who do not have sufficient skills to use this type of appliance. Such persons should be offered proper supervision or instructions on safe handling of appliance and related risks. Children must not play with the appliance or perform any maintenance-related activities. Children under 3 years of age must be kept away from the appliance unless continuously supervised.</p>
	<p>Children could get caught inside the appliance and get into a life-threatening situation.</p>
Risk of suffocation!	<p>If you allow children to play with the packaging/film or parts of the package, they can get entangled or put packaging over their head and risk suffocation. Keep packaging/plastic film or parts of packaging out of reach of children.</p>
Risk of poisoning!	<p>Washing detergents and fabric softeners can cause poisoning if ingested. In the event of accidental ingestion, consult your doctor. Washing detergents and fabric softeners should be stored out of the reach of children.</p>
Risk of burns!	<p>If laundry is washed at high temperature, door glass becomes hot. Prevent children from touching the hot door.</p>

<p>Eye/skin irritation!</p>	<p>Contact with detergents and softeners may cause eye or skin irritation. In case of eye/skin contact, thoroughly rinse eyes/skin to remove fabric detergent/softener. Washing detergents and fabric softeners should be stored out of the reach of children.</p>
<p>Risk of electric shock. Risk of fire/damage to property/appliance!</p>	<p>If the appliance is not correctly installed, it may be dangerous. Make sure that: Mains voltage corresponds to the voltage indicated on the appliance nameplate (identification plate) The current load and required fuse protection are specified on the nameplate. The appliance is connected to AC source only through a properly installed and grounded wall socket in accordance with national standards.</p>
<p>Risk of electric shock. Risk of fire/damage to property/appliance!</p>	<p>The power cord and the grounded wall socket fit together and the grounding system has been properly installed.</p> <p>Power cord cross section is sufficient.</p> <p>Power plug is always accessible.</p> <p>If a miniature circuit-breaker is used, always use a circuit-breaker with the following designation:</p>  <p>This symbol is the only way to make sure that all the necessary requirements have been met.</p>



Risk of fire/damage to property/appliance!	<p>The use of extension cords or splitters may result in fire due to overheating or short circuit. Connect the appliance directly to a properly grounded wall socket. Do not use extension cords, splitters or power strips.</p>
Health risk / risk of damage to property/appliance!	<p>The appliance may vibrate or displace while in use, potentially causing injury or property damage. Set the appliance on a clean, level and hard surface using a level spirit.</p> <p>If any protruding items are caught by the appliance (e.g. doors) when trying to lift or move it, the item may come off and cause injury. Do not grasp any protruding parts of the appliance to move it.</p>
Risk of injury!	<p>The appliance is very heavy. Lifting may cause injury. Do not lift this appliance by yourself.</p>
	<p>This appliance has sharp edges that can cause a hand injury. Do not hold the appliance by sharp edges. Only lift the appliance after you put on the gloves.</p>
	<p>If the hoses or electrical cables are not routed properly, you can trip and sustain an injury. Rout hoses and cables so that they do not constitute a tripping hazard.</p>

Important! Damage to property/appliance	<p>If the water level is too high or too low, the appliance may not work properly, which can cause damage to property/appliance. Make sure that water is supplied under pressure of minimum 100 kPa (1 bar) and not exceeding 1000 kPa (10 bar).</p>
	<p>If the water supplying hoses have been modified or damaged, this can cause damage to property/appliance. The water supply hoses must not be kinked, crushed, modified or cut.</p>
	<p>The use of third-party hoses to connect the appliance to water supply can cause damage to property or the appliance.</p>
Important! Damage to property/appliance	<p>Use only hoses supplied with the appliance, or the original hoses up designed for the appliance.</p>
	<p>The appliance is secured for transport with transit bolts. If you don't remove transit bolts before using the appliance, the appliance may be damaged. Remove all transit bolts before using the appliance for the first time. Make sure you keep transit bolts in a safe place for future use. If the appliance will be transported, to avoid any damage, you must reinstall the transit bolts.</p>
Risk of explosion/fire hazard!	<p>Laundry washed with detergents that contain solvents and thinners pose a risk of explosion in the drum. Thoroughly rinse laundry with water before washing in the washing machine.</p>



Risk of poisoning!	Cleaning agents containing solvents may give off poisonous vapours. Do not use cleaning agents containing solvents.
Risk of injury!	Do not lean against/sit on open appliance door as this can lead to the appliance tipping over. Do not lean against the open door of the appliance.
	Climbing on the appliance may cause the worktop to break or collapse and lead to an injury Do not climb on the appliance.
	Reaching into the drum while it is still rotating could injure your hand. Wait until the drum has come to a standstill.
Risk of scalding!	When washing at high temperature, there is a risk of scalding as a result of contact with hot water and detergent (e.g. when you drain the water into the sink). Do not put your hands in hot water with detergent solution.
Eye/skin irritation!	Fabric detergents and softeners may splash, if the detergent drawer remains open during operation. In case of eye/skin contact, thoroughly rinse eyes/skin to remove fabric detergent/softener. In the event of accidental ingestion, consult your doctor.

Important! Damage to property/appliance	<p>If the amount of laundry in the washing machine exceeds the maximum load, it may not operate properly or cause damage to property or the appliance.</p> <p>Do not exceed the maximum load capacity of dry laundry.</p> <p>Do not exceed the maximum load capacity for individual wash programmes.</p>
	<p>Adding too much detergent or fabric softener may cause damage to property or the appliance.</p> <p>Use fabric detergent/softener according to the manufacturer's instructions.</p>
The risk of death!!	<p>The appliance is powered by electricity. Touching live elements poses a risk of electric shock. Therefore, remember:</p>
	<p>Turn off the appliance: Unplug the appliance from the wall outlet.</p>
	<p>We never grab the plug with wet hands.</p>
	<p>When pulling the plug, always hold the plug, not the power cord, because this can damage the power cord.</p>
	<p>Do not make any technical modifications to the appliance or its components.</p>
	<p>Any repairs or other work on the appliance must only be performed by our service facility or by an electrician. The same applies to replacing the power cord (if necessary).</p>
	<p>You can order a spare power cord in our service centres.</p>



<p>Risk of poisoning!</p>	<p>Cleaning agents containing solvents may give off poisonous vapours.</p> <p>Do not use cleaning agents containing solvents.</p>
<p>Risk of electric shock / damage to property / appliance!</p>	<p>If water penetrates into the appliance, it may cause a short circuit.</p> <p>Never use pressure washer or steam cleaner to clean the appliance.</p>
<p>Health risk / risk of damage to property/appliance!</p>	<p>The use of third-party spare parts and accessories is dangerous and may cause injury, damage to property or appliance.</p> <p>For safety reasons, use original spare parts only.</p>

<p>Important! Damage to property/ appliance</p>	<p>Fabric cleaners, impregnating agents, stain removers, pre-wash agents, etc. may damage the appliance outer surface.</p> <p>Therefore, remember:</p>
<p>Important! Damage to property/ appliance</p>	<p>Make sure there is no contact with the appliance surface.</p> <p>Clean the appliance with a damp cloth only.</p>



UNDERSTANDING THE SYMBOLS ON CLOTHES LABELS

Washing				
	boil at 90°C	normal wash at 60°C	normal wash at 40°C	Do NOT wash!
	delicate		handwash	
Chemical cleaning				
	all solvents	all except TRI	petrol only	NO Dry clean!
Tumble dryer				
	normal	low	high	Do NOT dry!
Ironing				
	110°C	150°C	200°C	Do NOT Iron

INSTALL THE APPLIANCE

1

Remove the transit bolts

(keep the bolts for future use, e.g. when moving house).

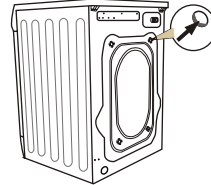
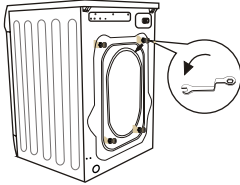

- unscrew the 4 transit bolts with a spanner,
- stop up the holes with the stoppers enclosed in the accessories bag.
- remove the rubber and plastic transport brackets from the sockets along with the washers and bolts.



Caution: the transit bolts **MUST** be removed before the washing machine is used!

2

Position and level the washing machine

- place the washing machine on a solid, level surface,
- loosen the plastic washer (2)
- Level the appliance by adjusting the legs (1)
- lock with washers (2)

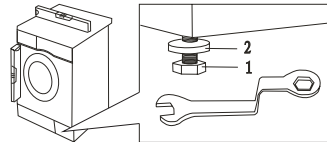
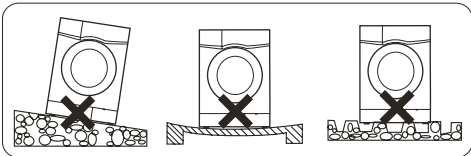

After positioning and levelling the appliance, check that it is stable by pressing down each corner and ensuring it does not move!



3

Connect the water supply

- Use only the new hoses supplied with the machine. Do not re-use hoses.

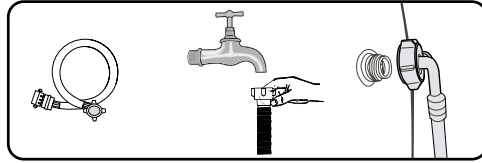

- A supply hose with seals is inside the drum of the machine.
Water pressure min 0.03 MPa (0.3 bar), max 1 MPa (10 bar).

- 1). after connecting, make sure the hose is not twisted
- 2) after connecting the hose and the valve, check they are sealed tight
- 3). regularly check the condition of the hose.



Supply the machine with cold water only.

4

Water drain

- The drain hose is at the back of the machine. Fix the drain hose so that it does not move while the washing machine is in operation. If necessary, use the elbow (1).

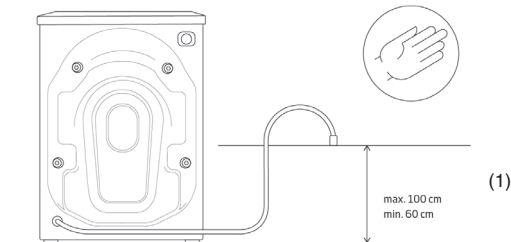

Connection on the left

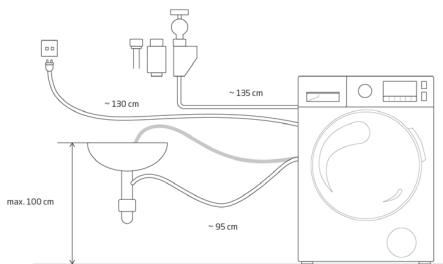

Connection on the right

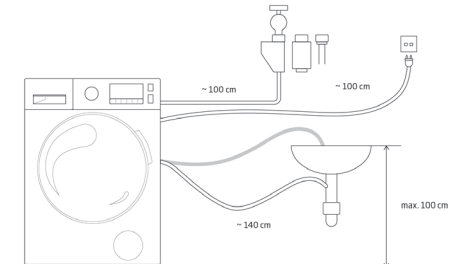

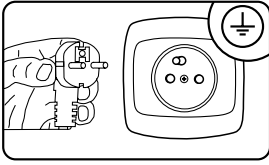
Connect to power supply

- Electrical wall outlet where the appliance is connects must be in a visible and accessible place,
- Only plug the appliance into a properly installed socket with an earthing pin,
- Do not use an extension cord to connect the appliance,
- in the event of the power cord being damaged, it must be replaced by an authorised service technician,
- the electrical system to which the appliance is to be connected must be protected with a 10 A fuse.

Prepare to wash:

- Small items such as coins, paper clips, needles, etc., may damage the laundry and the washing machine, you should therefore follow a few important recommendations:
 - 1). Empty pockets
 - 2). Remove all metal items
 - 3.) Delicate items such as bras or stockings should be washed in protective mesh laundry bag
 - 4). Close zippers and fasten buttons
 - 5). Remove any foreign objects from the device.



FEATURES AND COMPONENTS

DESCRIPTION OF THE APPLIANCE

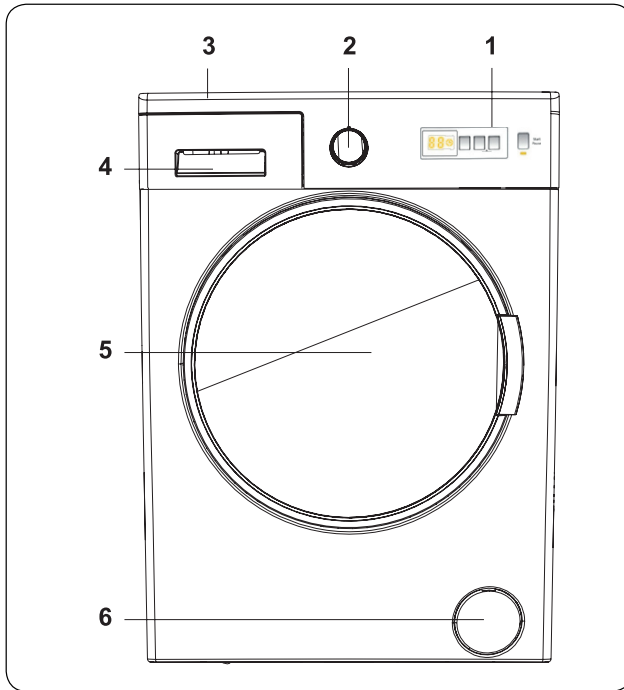

1. Electronic Display
2. Programme Dial
3. Upper Tray
4. Detergent Drawer
5. Drum
6. Pump Filter Cover

DISPLAY AND CONTROL PANEL

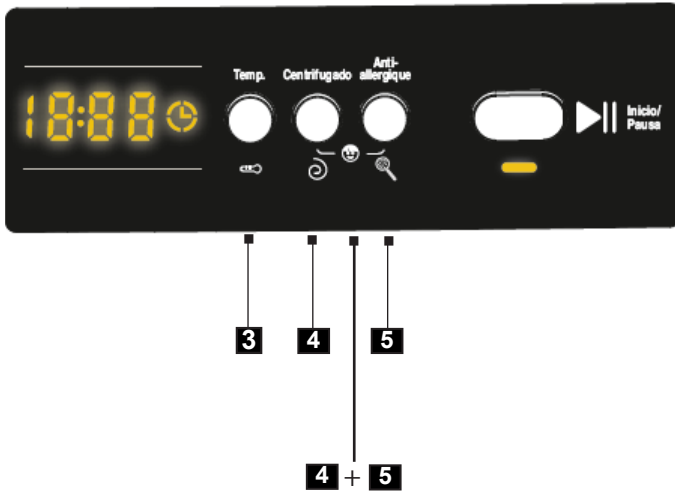
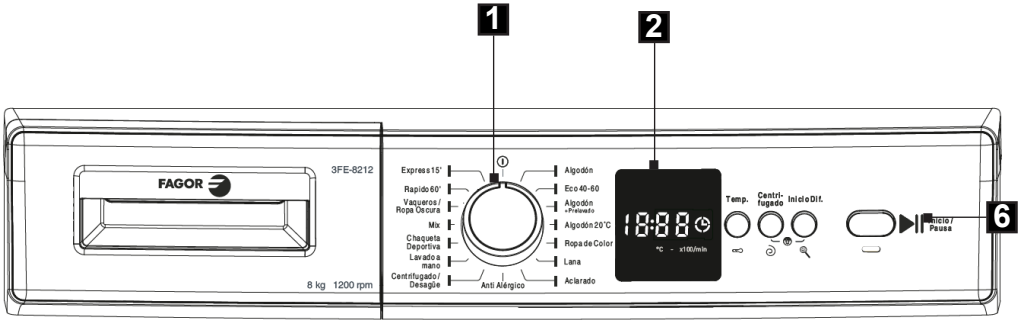

1. Programme selector dial
2. Display
3. Temperature
4. Spin speed selector button
5. Anti-Allergic button
6. Start/Pauze

4+5 Child Lock



1

Programme selector dial

- To select the desired programme, turn the programme dial either clockwise or anti-clockwise until the marker on the programme dial points to the chosen programme.
- Make sure that the programme dial is set exactly to the programme you want.

2

Display

- The display panel shows the washing delay timer (if set), temperature selection, spin speed. The display panel shows "--" when the selected programme is complete. The display panel also indicates if a fault has occurred with your machine.

3

Temperature selector button

- Use the washing water temperature adjustment button to alter the automatically programmed washing water temperature.

When you select a programme the maximum temperature for that programme is automatically selected. To adjust the temperature, press the water temperature adjustment button until the desired temperature is displayed on the digital display.

You can gradually decrease the washing water temperature between the maximum washing water temperature of the selected programme and cold washing (- C) selections by pressing the temperature adjustment button.

4

Spin speed selector button

- When you select a programme, the maximum spin speed is automatically selected. To adjust the spin speed between the maximum spin speed and the cancel spinning option (- -), press the Spin speed button until the desired speed is displayed. If you have skipped the spin speed you want to set, keep pressing the spin speed adjustment button until the desired spin speed is displayed again.

5

Anti- Allergic button

- You can add an additional rinse operation to your laundry using this additional function. Your machine will carry out all rinsing steps with hot water. We recommend this setting for laundry worn on delicate skin, baby clothes and underwear. To select this function, press the Antiallergic button when the symbol  is displayed.

6

Start/Pause button

- By pressing on the Start/Pause button, you may start the programme you have selected or suspend a running programme. If you switch your machine to the standby mode, the Start/Pause led on the electronic display will blink.

4+5

Child Lock

- The Child Lock function allows you to lock the buttons so that the wash cycle you have chosen cannot be changed unintentionally. To activate child lock, press and hold button 4 and 5 simultaneously for at least 3 seconds. "CL" will flash on the electronic display for 2 seconds when the child lock is activated. If any button is pressed or selected programme is changed by the programme dial while the child lock is active, the "CL" symbol will flash on the electronic display for 2 seconds. If the child lock function is active and a programme is running, when the programme dial is turned to the CANCEL position and another programme is selected the previously selected programme continues from where it was left. To deactivate the child lock, press and hold button 4 and 5 simultaneously for at least 3 seconds until the "CL" symbol on the electronic display disappears.



SPECIAL PROGRAMMES

1

Antiallergic

- This programme is designed for washing clothes of children and people with sensitive skin or skin allergy. Virtually all allergens, dust mites, bacteria, microbes or fungi are removed from the washed clothes. It also removes stubborn stains. It will not damage clothing and is suitable for washing delicate laundry such as children's garments. Main wash temperature is 30°C (possible temp. settings: --° C (cold water), 20°C, 30°C, 40°C), and then there are 4 rinse cycles in heated water.

2

Mixed

- This programme is designed for dirty cotton, synthetics, colour and flax textiles can be washed together.

3

Daily 60

- Quick, full washing programme that takes 60 minutes.
 - 1). Offers the full and effective wash cycle in less than an hour.
 - 2). Helps you save time and offers the convenience of using the washing machine.

4

Express 15'

- Use this programme to refresh clothes. Includes all three wash stages:
 - 1). Main wash
 - 2). Rinse
 - 3). Spinning

5

Eco 40-60

- The "eco 40-60" program is used to wash cotton fabrics in the usual order, which can be washed at 40 ° C or 60 ° C in the same cycle.

6

Cotton 20°C

- Color wash allows you to keep the best colors.

USING THE APPLIANCE

1

Select Programme

- Set the programme selector turning it left or right.
- Customize the programme to your needs – you can change the temperature, spin speed, or enable additional features.
- Press the Start/ Pause button

2

Time Remaining

To set the Time Remaining:

- Close the appliance door.
- Set the programme selector dial to the desired programme (see table).
- Select additional functions or wash cycle parameters as required – depending on the needs.
- Press the Time Remaining button.
- Select time remaining ranging from 1 to 23 hours.
- Press the Start/ Pause button The appliance will be set in delay mode.
- The wash programme will be automatically terminated.



When you set the Time Remaining option, the display will show the time remaining to the end of the programme.

3

End of the wash cycle

- Your machine will stop by itself as soon as the programme you have selected finishes.
- “- -” will flash on the electronic display.
- You can open the machine’s door and remove the laundry.
- Leave the door of your machine open to allow the inner part of your machine to dry.
- Switch the programme dial to STOP position.
- Unplug your machine.
- Turn the water tap off.

4

Cancel or modify programme

- Turn the programme dial to the “STOP” position.
- Your machine will stop the washing operation and the programme will be cancelled.
- Turn the programme dial to any other programme to drain the machine.
- Your machine will perform the necessary draining operation and cancel the programme.
- You can now select and run a new programme.



TROUBLESHOOTING

Repair of your machine should be carried out by an authorised service company. If your machine requires repair or if you cannot solve an issue with the information provided below, then you should:

Unplug your machine from the mains power supply.

Turn off the water supply.

FAULT	POSSIBLE CAUSE	TROUBLESHOOTING
Your machine does not start.	Machine not plugged in.	Plug machine in.
	Fuses are faulty.	Replace the fuses.
	No mains power supply.	Check mains power.
	Start/Pause button not pressed.	Press the Start/Pause button.
	Programme dial 'stop' position.	Turn the programme dial to the desired position.
	The machine door is not completely closed.	Close the machine door.
Your machine does not intake water.	Water tap is turned off.	Turn tap on.
	Water inlet hose may be twisted.	Check water inlet hose and untwist.
	Water inlet hose clogged.	Clean water inlet hose filters. (*)
	Inlet filter clogged.	Clean the inlet filters. (*)
	The machine door is not completely closed.	Close the machine door.
Your machine does not discharge water.	Drain hose clogged or twisted.	Check the drain hose, then either clean or untwist.
	Pump filter clogged.	Clean the pump filter. (*)
	Laundry is too tightly packed together in the drum.	Spread your laundry in the machine evenly.

FAULT	POSSIBLE CAUSE	TROUBLESHOOTING
Your machine vibrates.	The feet have not been adjusted.	Adjust the feet. (**)
	Transit bolts fitted for transportation have not been removed.	Remove the transit bolts from the machine. (**)
	Small load in the drum.	This will not prevent operation of your machine.
	Your machine is overloaded with laundry or laundry is unevenly spread.	Do not overload the drum. Spread laundry evenly in the drum.
	Your machine rests on a hard surface.	Do not set up your Washing Machine on a hard surface.
Excessive foam is formed in the detergent drawer.	Excessive amount of detergent used.	Press the Start/Pause button. To stop the foam, dilute one tablespoon of softener into 1/2 litre of water and pour into the detergent drawer. Press the Start/Pause button after 5-10 mins.
	Wrong detergent used.	Only use detergents produced for automatic Washing Machines.
Unsatisfactory washing result.	Your washing is too dirty for the programme selected.	Use the information in the programme tables to select the most appropriate programme.
	Amount of detergent used insufficient.	Use the amount of detergent as instructed on the packaging.
	There is too much laundry in your machine.	Check that the maximum capacity for the selected programme has not been exceeded.



FAULT	POSSIBLE CAUSE	TROUBLESHOOTING
Unsatisfactory washing result.	Hard water.	Increase the amount of detergent following the manufacturer's instructions.
	Your laundry is too tightly packed together in the drum.	Check that your laundry is spread out.
As soon as the machine is loaded with water, water discharges.	The end of water drain hose is too low for the machine.	Check that the drain hose is at a suitable height. (**) .
No water appears in the drum during washing.	No fault. Water is in the unseen part of the drum.
Laundry has detergent residue.	Non-dissolving particles of some detergents may appear on your laundry as white spots.	Perform an extra rinse, or clean your laundry with a brush after it dries.
Grey spots appear on the laundry.	There is untreated oil, cream or ointment on your laundry.	Use the amount of detergent as instructed on the packaging in the next wash.
The spin cycle does not take place or takes place later than expected.	No fault. The Unbalanced load control system has been activated.	The Unbalanced load control system will try to spread your laundry. The spinning cycle will begin once your laundry is spread. Load the drum evenly for the next wash.

(*) See the chapter regarding maintenance and cleaning of your machine.

(**) See the chapter regarding installation of your machine.

THE FAULT INDICATOR LIGHTS

Your Washing Machine is equipped with a built-in fault detection system, indicated by a combination of flashing wash operation lights. The most common failure codes are shown below.

Display indication	Reason	Explanation
E01	The door of your machine is not shut properly.	Shut the door properly until you hear a click. If your machine persists to indicate fault, turn off your machine, unplug it and contact the nearest authorised service agent immediately.
E02	The water pressure or the water level inside the machine may be low.	Check the tap is fully turned on. Mains water may be cut-off. If the problem still continues, your machine will stop after a while automatically. Unplug the machine, turn off your tap and contact the nearest authorised service agent.
E03	The pump is faulty or pump filter is clogged or electrical connection of the pump is faulty.	Clean the pump filter. If the problem persists, contact the nearest authorised service agent. (*)
E04	Your machine has excessive amount of water.	Your machine will discharge water by itself. Once the water has drained, turn off your machine and unplug it. Turn off the tap and contact the nearest authorised service agent.

(*) See the chapter regarding maintenance and cleaning of your machine.



MAINTENANCE AND CLEANING



The pump filter system in your Washing Machine prolongs the life of the pump by preventing lint from entering your machine. We recommend that you clean the pump filter every 2 months.

Clean the pump filter

1

- The pump filter is located behind the cover on the front-lower right corner. To clean the pump filter:

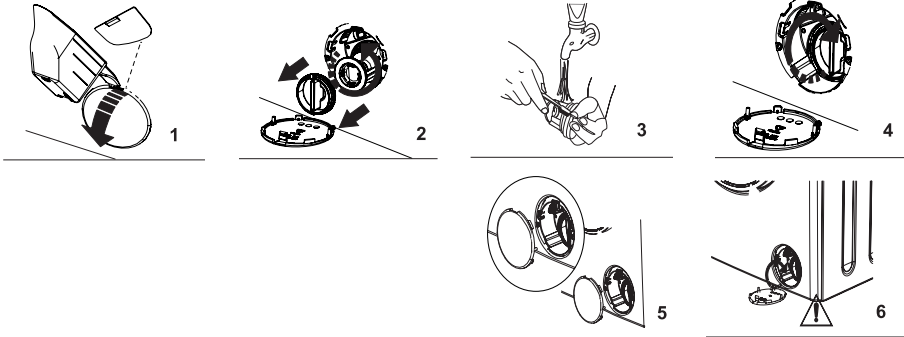

To clean the pump filter:

1. You may use the washing powder spade (*) supplied with your machine or liquid detergent level plate to open the pump cover.

2. Lodge the end of the powder spade or liquid detergent level plate in the opening of the cover and gently press backwards. The cover will open.

- Before opening the filter cover, place a container under the filter cover to collect any water left in the machine.
- Loosen the filter by turning anticlockwise and remove by pulling. Wait for the water to drain.

NOTE: Depending on the amount of water inside the machine, you may have to empty the water collection container a few times.

3. Remove any foreign materials from the filter with a soft brush.

4. After cleaning, re-fit the filter by inserting it and turning clockwise.

5. When closing the pump cover, ensure that the mountings inside the cover meet the holes on the front panel side.

6. Close the filter cover.

WARNING: The water in the pump may be hot, wait until it has cooled down before carrying out any cleaning or maintenance.

(*) Specifications may vary depending on the machine purchased.

2

Clean the water supply valve

- Replace the filter following the procedure in reverse order.

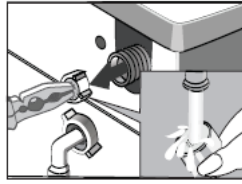
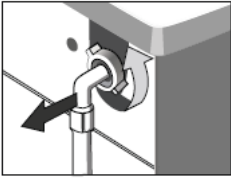

- 1). unscrew on the water supply hose,
- 2). use forceps to grasp the filter mesh pin,
- 3). remove and clean the filter, preferably using a brush.

3

Clean the detergent drawer

- The use of detergent may cause residual build up in the detergent drawer over time. We recommend that you remove the drawer every 2 months to clean the accumulated residue.

To remove the detergent drawer:

- Pull the drawer forwards until it is fully extended.

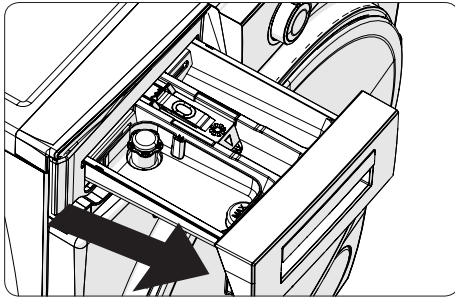

Press the region shown below inside the detergent drawer you have pulled all the way back, and continue pulling and remove the detergent drawer from its place.

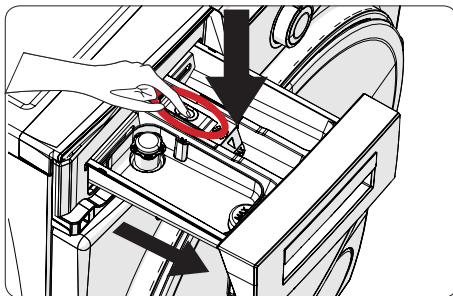

Remove the detergent drawer and disassemble the flush stopper. Clean thoroughly to completely remove any softener residue. Refit the flush stopper after cleaning and check that it is seated properly.

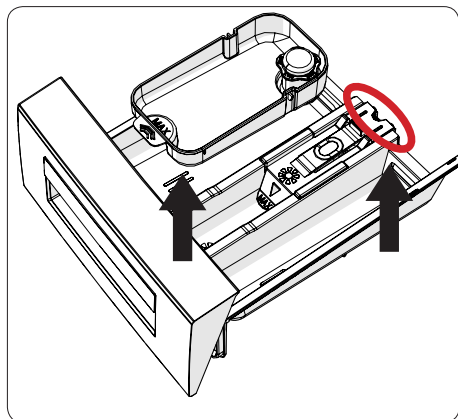

Rinse with a brush and lots of water.

Collect the residues inside the detergent drawer slot so that they don't fall inside your machine.

Dry the detergent drawer with a towel or dry cloth and place it back.

Do not wash your detergent drawer in a dishwasher.

Liquid detergent apparatus (*)

For the cleaning and maintenance of the liquid level detergent apparatus, remove the apparatus from its location as shown in the picture below, and thoroughly clean the remaining detergent residues. Replace the apparatus. Make sure that no residual material remains inside the siphon.

(*) Specifications may vary depending on the machine purchased.

4

Body / Drum

1. Body

Use a mild, non-abrasive cleaning agent, or soap and water, to clean the external casing. Wipe dry with a soft cloth. may cause yellowing of laundry.

2. Drum

Do not leave metallic objects such as needles, paper clips, coins etc. in your machine. These objects lead to the formation of rust stains in the drum. To clean such rust stains, use a non-chlorine cleaning agent and follow the instructions of manufacturer of the cleaning agent. Never use wire wool or similar hard objects for cleaning rust stains.

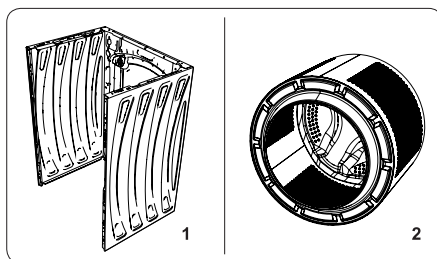

PRACTICAL TIPS ON WASHING

DETERGENTS AND LAUNDRY ADDITIVES



It is recommended to use a general-purpose laundry detergent powder or liquid for the full range of temperatures according to the manufacturer's instructions on the detergent packaging.

1

Detergents

- Pour the detergent into the drawer compartment marked
- Pour the pre-wash detergent into the drawer compartment marked

2

Liquid detergents

- Install the tab supplied in the compartment
- Pour liquid detergent into the drawer compartment marked

3

Fabric softeners added to the rinse

- Pour the fabric softener into the drawer compartment marked
- Do not exceed the maximum level marked on the drawer compartment. This detergent will be used for the final rinse.

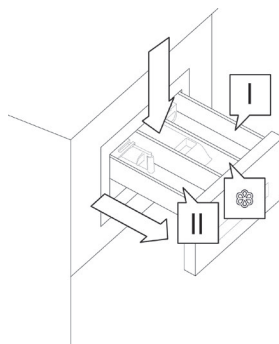

For washing whites it is recommended to use the washing powder. Liquid detergents do not contain bleach. Do not use rinse aid with white laundry, as this may cause yellowing of laundry.



FIRST WASH

- Before washing for the first time, put the appliance through one high temperature cycle without a load, according to the following procedure:
 - 1). connect the washing machine to the power supply,
 - 2). open the water valve,
 - 3). set the programme selector dial to washing at high temperature, add a suitable detergent and press Start/Pause.

SOIL

1

Stubborn stains

- Before washing underwear, apply an additional stain remover according to the instructions for use.

2

Heavy soil

- in order to achieve a better result, wash less laundry,
- add more detergent.
- Rinse the washing machine after washing heavily soiled garments (e.g. work clothes) or clothing that loses fibres. To do this, run the wash cycle at 60°C, for example Cotton or Synthetics without any load.

3

Light soil

- See Conservation.

CONSERVATION

Reduce energy and water consumption

- Garments which are only lightly soiled should be washed on the Rapid Wash setting.
- For most programmes, the washing machine detects load.
For partial load, when using the Cotton programme, the appliance will reduce water and energy consumption and shorten the wash cycle.
- The most energy and water efficient wash programmes are generally those that run at lower temperature and for a long time.
- Loading the washing machine to the full capacity indicated by the manufacturer for the respective wash programmes will save energy and water.

WATER HARDNESS

- Hard water causes scale deposition. Information about water hardness is available from the nearest water works. We recommend that you use water softener for each washing.

POWER OUTAGE (PROGRAMME MEMORY)

- Power outage or unplugging the appliance does not cancel the set programme. The programme is memorised and resumes when power is restored. Do not open the appliance doors during a power outage.

LOAD

- Maximum drum capacity 8 kg.
- Load the laundry into the drum according to the following instructions:
 - 1). cotton, denim, children's clothes – max full drum (do not force clothes into the drum as this will reduce the quality of the wash),
 - 2). Synthetics – max ½ of the drum,
 - 3). wool, silk, delicate fabrics – of the drum.



Do not overload the appliance. Overloading the appliance may damage the clothes being washed! If you overload the appliance the OVL is shown appears on the display — remove excess laundry from the drum and restart the washing machine. The maximum load amounts depending on the programme are given in table of programmes.

LOAD DISTRIBUTION CONTROL

- The appliance features load distribution control system. Before spinning, this checks the distribution of clothes inside the drum. In the event that too great an imbalance is detected, the system makes several attempts to rearrange the clothes inside the appliance. Sometimes these attempts to distribute the load are not successful. Problems may be caused by terrycloth robes washed together with other types of laundry, such as bed sheets that formed a bundle around other items of laundry.
- The system may then respond in two ways:
 - 1). accept the uneven distribution of garments and reduce spin speed,
 - 2). cancel the spinning.

In both cases, after washing, open the door of the washing machine, manually wash the laundry, close the door and select any program.



DOOR LOCK

- The washing machine is equipped with a lock which prevents the door from being opened during wash cycle. Once a wash cycle is complete, the door lock is automatically released.



If there is water in the drum or it is still hot you will not be able to open the door. Opening the door is not possible during some wash cycle stages.

DELICATE FABRICS

1

Select Programme

- Select the appropriate wash programme: Synthetics, Wool, Delicates.

2

Load

- Avoid overloading the washing machine — the maximum load is 2.5 kg for delicate fabrics, see "Loading."

ADD DETERGENT

1

Not enough detergent

- the laundry turns grey, lumps of fat form, lime scale is deposited.

2

Too much detergent

- A lot of foam, ineffective washing, detergent incompletely rinsed from fabrics.

For more information about the product, please refer to the EU EPREL Product Database at <https://eprel.ec.europa.eu>. For more information, please use your mobile device to scan the QR code on the energy label or enter the product model listed on the energy label in the EPREL search engine <https://eprel.ec.europa.eu/>

WARRANTY AND AFTER SALES SERVICE

Warranty

Warranty service as stated on the warranty card. The manufacturer shall not be held liable for any damage caused by improper use of the product.

Service

- The manufacturer recommends that all repairs and adjustments be carried out by the Factory Service Technician or the Manufacturer's Authorized Service Point. For safety reasons, repairs should be referred to professionals.
- Repairs carried out by unqualified persons may seriously endanger the appliance user.
- Pursuant to Commission Regulation (EU) 2019/2023, the minimum availability period for spare parts necessary to repair the appliance is 7 or 10 years depending on the type and purpose of the spare part.
- The list of spare parts and the ordering procedure are available on the websites of the manufacturer, importer or an authorized representative.
- The minimum warranty period for the appliance offered by the manufacturer, importer or authorized representative is given in the warranty card.
- The warranty shall be void if you make any independent adaptations or alterations, tamper with seals or other appliance safety devices or its parts or interfere with the appliance contrary to operating instructions.

In the event of appliance malfunction, request assistance or repair.

If your appliance needs repair, please contact the service centre. Please see warranty card for address and contact details of our service centre. Before contacting us, please have ready the appliance serial number, which can be found on the identification sticker: For your convenience, please write it down below:

--	--	--	--	--	--	--	--	--	--	--	--	--	--	--	--	--	--

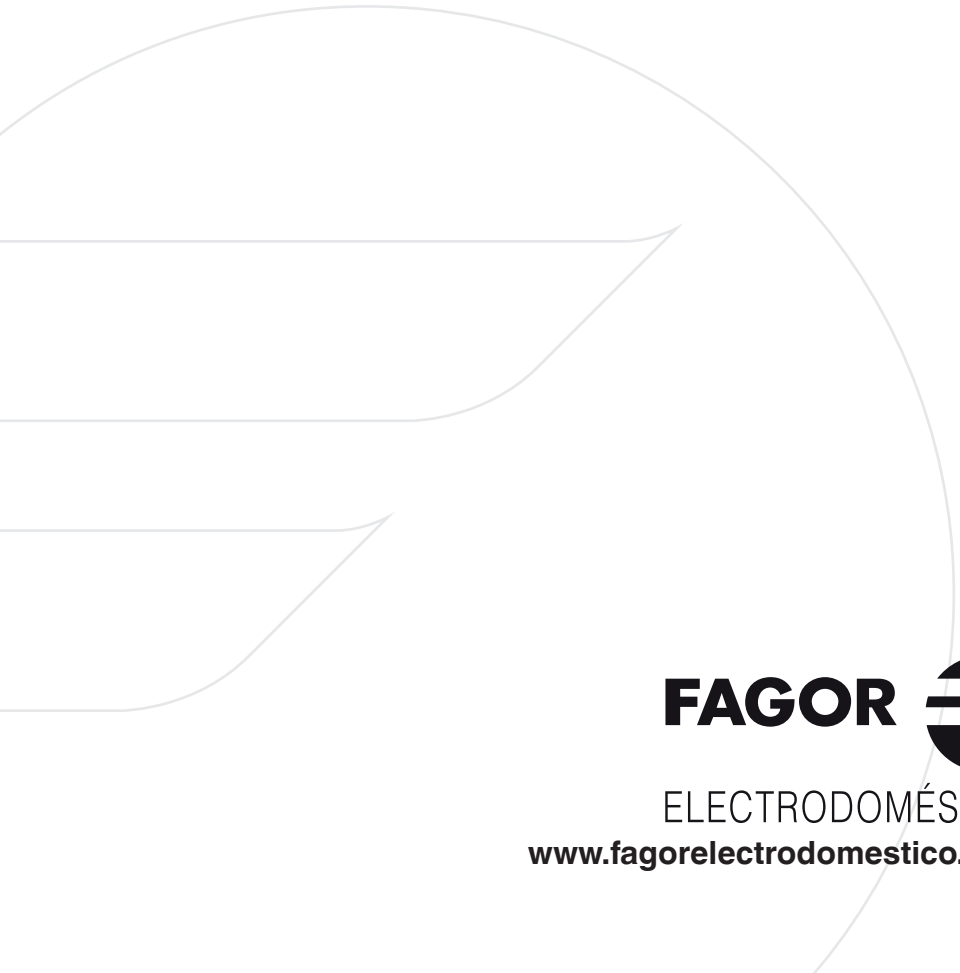

FAGOR



ELECTRODOMÉSTICO

www.fagorelectrodomestico.com