ES **Manual de instrucciones**

PT Manual de instruções **EN** Instruction manual

IO-WMS-2032 (03.2022)

ES **Lavadoras**

PT Máquinas de lavar roupa

EN Washing machines

3FE-7414IT



¡Lea detenidamente este manual antes de usar el aparato!

O aparelho apenas deve ser iniciado após tomar conhecimento do manual!

Before using the appliance, please carefully read this manual!

ES- TABLA DE CONTENIDOS

ECOLOGÍA EN PRÁCTICA	3
DESEMBALAJE	4
RETIRO DE USO	4
INFORMACIÓN BÁSICA	5
DECLARACIÓN DEL FABRICANTE	5
SEGURIDAD Y MARCAS EN ETIQUETAS DE LA ROPA	6
SÍMBOLOS EN LOS RÓTULOS DE ROPA	15
INSTALACIÓN DE APARATO	16
CARACTERÍSTICA DE APARATO	19
RESOLUCIÓN DE PROBLEMAS DURANTE LA EXPLOTACIÓN	26
REFERENTES AL LAVADO	30
INSTALACIÓN EMPOTRADA EN LOS MUEBLES	34

PT- ÍNDICE

ECOLOGIA EM PRÁTICA	40
DESEMPACOTAMENTO	41
ELIMINAÇÃO DE APARELHOS GASTOS	41
INFORMAÇÕES BÁSICAS	42
DECLARAÇÃO DO FABRICANTE	42
INSTALAÇÃO DO APARELHO	52
CARACTERÍSTICA DO APARELHO	55
SOLUÇÃO DE PROBLEMAS DURANTE	62
CONSELHOS PRÁTICOS	66
DE LAVAGEM	66
INSTALAÇÃO NAS MÓVEIS	70

EN- TABLE OF CONTENTS

ECOLOGY IN PRACTICE	76
UNPACKING	77
DISPOSAL OF OLD APPLIANCE	77
BASIC INFORMATION	78
MANUFACTURER'S DECLARATION	78
INSTALL THE APPLIANCE	88
FEATURES AND COMPONENTS	91
TROUBLESHOOTING	98
PRACTICAL TIPS ON WASHING	102
BUILT-IN INSTALLATION	106



ECOLOGÍA EN PRÁCTICA

Desde hace muchos años Fagor consecuentemente realiza la política pro ecológica. El cuidado del medio ambiente es para nosotros igual de importante como la aplicación de tecnologías modernas.

El desarrollo de tecnología hizo que también nuestras fábricas se hicieran más amigables para el medio ambiente – en la fabricación se usa menos agua, menos energía eléctrica y menos residuos y desechos.

También nosotros prestamos mucha atención en los materiales usados en la producción. Nos esforzamos en seleccionar solamente los que no contienen sustancias nocivas y permiten reciclaje y neutralización de equipo después de su uso.



DESEMBALAJE

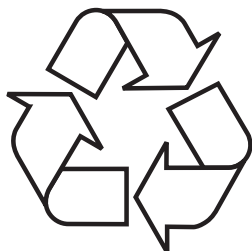

El aparato ha sido asegurado contra daños antes del transporte. Después de desembalar el dispositivo les rogamos eliminen los elementos del embalaje de forma que no sea nociva para el medio ambiente.

Todos los materiales empleados para embalar no son nocivos para el medio ambiente, en un 100% sirven para ser reciclados y

llevan símbolos respectivos.

¡Advertencia! Los materiales de embalaje (saquitos de polietileno, trozos de poliuretano, etc.) deben ser guardados lejos del alcance de niños a la hora de desembalar.

ELIMINACIÓN DE APARATOS USADOS



Este aparato está marcado con el símbolo de contenedor para desechos tachado, según la Directiva Europea 2012/19/CE. Dicho símbolo informa que este aparato, pasado el periodo de su uso, no debe ser eliminado junto con los demás desechos procedentes de hogares.

El usuario está obligado a devolverlo a un lugar destinado para recoger el equipo eléctrico y electrónico gastado. Las entidades que realizan la recogida, incluyendo los puntos locales de recogida, tiendas, y entidades municipales, crean un sistema adecuado que permite la devolución de estos aparatos.

El adecuado uso del equipo eléctrico y electrónico gastado ayuda a evitar las consecuencias que son nocivas para humanos y para el medio ambiente procedentes de la presencia de componentes peligrosos e inadecuado almacenamiento y procesamiento de estos dispositivos.



INFORMACIÓN BÁSICA



La lavadora está destinada solamente para usar en casa y para lavar ropa adaptada al lavado mecánico en lavadora.

Antes de conectar la lavadora a la toma de electricidad es obligatorio retirar los bloqueos de transporte y nivelar la lavadora. El fabricante se reserva el derecho a realizar cambios que no influyan en la forma de funcionamiento del aparato.

USO

- La lavadora debe ser usada solamente después de leer el presente manual.
- No se debe nunca usar la lavadora al aire libre o en espacios donde la temperatura pueda bajar por debajo de cero.
- Los niños y las personas que no leyeran el manual no deben usar la lavadora.



¡Las temperaturas inferiores a los 0°C pueden ocasionar daños de la lavadora! En caso de almacenar o transportar la lavadora en temperaturas negativas se recomienda espera 8 horas antes de usar la lavadora para aclimatar a la habitación con temperatura sobre ce

DECLARACIÓN DEL FABRICANTE

Declaración del fabricante

El fabricante declara con la presente que el producto cumple los requisitos esenciales de las siguientes directivas europeas:

- **directiva de baja tensión 2014/35/EC**
- **directiva de compatibilidad electromagnética 2014/30/EC**
- **directiva de diseño ecológico 2009/125/EC**
- **directiva RoHS 2011/65/EC**

y por lo tanto el producto fue marcado  y tiene declaración de conformidad compartida a las entidades que supervisan el mercado.

SEGURIDAD Y MARCAS EN ETIQUETAS DE LA ROPA

¡Riesgo de pérdida de vida!	<p>El equipo no debe ser usado por: niños menores de 8 años, personas de deficiencia física o psíquica, personas que no tengan suficientes capacidades de uso de este tipo de aparatos. Estas personas deben tener supervisión o formación adecuadas relativas al uso seguro de equipo y peligros relacionados con ellos. Se debe cuidar de que los niños no jueguen con el equipo así como no realicen ningunas actividades relativas con el manejo o mantenimiento. Se debe imposibilitar a los niños menores de 3 años todo acceso al aparato a menos que sea bajo custodia de personas adultas.</p> <p>Los niños pueden cerrarse dentro de los aparatos y con ello pueden encontrarse en la situación de peligro de vida.</p>
¡Riesgo de asfixia!	<p>Si les dejamos a los niños que jueguen con embalaje/ plástico podrán envolver en el cuello o meter en la cabeza y pueden asfixiarse. Se debe proteger el embalaje/ plástico o partes de embalajes lejos de los niños.</p>
¡Riesgo de intoxicación!	<p>Los detergentes y los productos para telas pueden ocasionar intoxicación en caso de consumirlos. En caso de tragar un producto químico se debe consultar al médico. Los detergentes y los productos para telas se deben mantener fuera del alcance de los niños.</p>
¡Riesgo de quemadura!	<p>Durante el lavado en altas temperaturas el vidrio de la puerta se calienta. Se debe evitar que los niños toquen la puerta caliente de aparato.</p>



¡Irritación de ojos/ piel!	<p>El contacto con detergentes y con suavizantes puede ocasionar irritación de ojos o de piel. En caso de penetración en los ojos/ contacto con la piel de detergente o producto químico para telas, aclarar bien los ojos/ la piel. Los detergentes y los productos para telas se deben mantener fuera del alcance de los niños.</p>
¡Riesgo de electrocución/ riesgo de incendio/ riesgo de daños materiales/ riesgo para el aparato!	<p>Cuando el aparato no fue montado bien puede tener lugar una situación peligrosa. Se debe asegurar de que:</p> <p>La tensión de la toma es conforme con la tensión determinada en el aparato (Tabla nominal).</p> <p>Los niveles de carga y la protección requerida de fusible están determinadas en la tabla nominal.</p> <p>El aparato está conectado solamente y exclusivamente a la fuente de la corriente alterna por medio de un enchufe con toma a tierra conforme con los estándares nacional y montados adecuadamente.</p>
Riesgo de electrocución/ incendio/ daños materiales/ para el aparato!	<p>El cable para conectarse a la red eléctrica y el enchufe con toma a tierra coinciden y el sistema de toma a tierra fue montado correctamente.</p> <p>La sección de cable es suficientemente grande.</p> <p>El acceso al enchufe está siempre garantizado.</p> <p>En caso de usar el interruptor fijo de sobrecorriente se debe usar solamente este interruptor que está marcado de la siguiente manera: </p> <p>La presencia de esta marca es la única forma de asegurarse de que fueron cumplidas todos los requisitos posibles.</p>

<p>Riesgo de electrocución/ incendio/ daños materiales/ para el aparato!</p>	<p>Si el cable para conectar a la red eléctrica fue modificado o sufrió daño puede tener efecto en electrocución, cortocircuito o aparición de fuego a consecuencia de sobrecalentamiento.</p> <p>El cable de alimentación no está torcido, aplastado o modificado y no tiene contacto con ninguna fuente de calor.</p>
<p>¡Riesgo de incendio/ de daños materiales/ para el aparato!</p>	<p>El uso de extensiones o enchufes múltiples puede acabar con incendio a consecuencia de sobrecalentamiento o cortocircuito. Conectar el aparato directamente al enchufe adecuado dotado de la toma a tierra. No usar extensiones, enchufes múltiples ni regletas múltiples.</p>
<p>¡Riesgo para la salud/ de daños materiales/ de daño de aparato!</p>	<p>El aparato puede vibrar o moverse durante el uso, lo cual puede tener efecto en lesiones o daños materiales. Posicionar el aparato en superficie limpia, plana y dura con ayuda de nivel de burbuja.</p> <p>En caso de ser agarrado uno de los elementos de aparato salientes (por ejemplo, la puerta), para subir o moverlo, el elemento puede romperse y ocasionar daños.</p> <p>No empuñar ningún elemento saliente para moverlo.</p>
<p>¡Riesgo de sufrir daños!</p>	<p>El aparato pesa mucho. En caso de subirlo puede ocasionar lesiones. No subir el aparato sin ayuda.</p>



<p>¡Riesgo de sufrir daños!</p>	<p>El aparato tiene bordes afilados que pueden dañar manos. No agarrar el aparato con borde afilados. Subirlo solamente después de poner guantes protectores.</p>
	<p>Si los conductos o los cables eléctricos no están pasados correctamente, uno puede tropezar con ellos y sufrir daños. Conducir los conductos y los cables tal que no hagan peligro de tropezón.</p>
<p>¡Advertencia! Daños materiales/ riesgo de daño de aparato</p>	<p>Cuando el nivel de agua es demasiado alto o demasiado bajo, el aparato puede no funcionar correctamente, lo cual puede ocasionar daños materiales o daños de aparato.</p>
	<p>Asegurarse de que el agua alimentada está bajo la presión mínima de 100 kPa (1 bar) y máxima de 1000 kPa (10 bar).</p>
	<p>Si las mangueras que alimentan el agua fueron modificadas o dañadas pueden ocasionar daños materiales o daños de aparato. Las mangueras que alimentan el agua no pueden estar torcidas, aplastadas, modificadas o cortadas.</p>
	<p>El uso de mangueras de diferentes marcas para conectar el aparato a la fuente de agua puede ocasionar daños materiales o daño de aparato.</p>

<p>¡Advertencia! Daños materiales/ riesgo de daño de aparato</p>	<p>Usar solamente las mangueras suministradas junto con el aparato o mangueras originales de reserva destinadas para este aparato.</p> <p>El aparato está protegido para el transporte por medio de aparatos de bloqueo. Si no se eliminan los bloqueos usados para el transporte antes de empezar el uso de aparato, podrán ocasionar daños de aparato. Antes de empezar el uso de aparato por primera vez se debe eliminar todos los bloqueos usados durante el transporte. Cuidar de conservar bloqueos separados para el transporte. Si el aparato se vuelve a transportar, para evitar los daños se debe volver a montar los bloqueos para el transporte.</p>
<p>¡Riesgo de explosión/riesgo de incendio!</p>	<p>Las cosas lavadas en las que se usaron los detergentes que contienen disolventes, por ejemplo, desoxidantes, disolventes para limpiar, crean riesgo de explosión en el tambor. Antes de empezar el lavado en la máquina, aclarar mucho con agua las cosas destinadas para lavar.</p>
<p>¡Riesgo de intoxicación!</p>	<p>Los vapores pueden ser emitidos por productos de limpieza que contengan disolventes, por ejemplo, disolvente para limpiar.</p> <p>No usar productos de limpieza que contienen disolventes.</p>



¡Riesgo de sufrir daños!	<p>En caso de apoyarse / estar sentado en la puerta de aparato cuando está abierta puede tener efecto en la caída de aparato y ocasionar daños. No apoyarse en la puerta abierta de aparato.</p>
	<p>Subir el aparato puede llevar a romper la encimera y ocasionar daños. No subir el aparato.</p>
	<p>Meter las manos dentro del tambor cuando éste aún está en movimiento, expone las manos a daños. Se debe esperar hasta que el tambor deje de moverse.</p>
¡Riesgo de quemadura!	<p>Durante el lavado en altas temperaturas existe el riesgo de quemadura a consecuencia de contacto con disolución de agua y de detergente caliente (por ejemplo, a la hora de echar la disolución caliente en el lavabo). No meter las manos en la disolución caliente de agua con detergente.</p>
¡Irritación de ojos/ piel!	<p>Los detergentes y los preparados para telas pueden salpicar, si el cajón para detergentes se queda abierta durante el trabajo de aparato. En caso de penetración en los ojos/ contacto con la piel de detergente o producto químico para telas, aclarar bien los ojos/ la piel. En caso de tragar un producto químico se debe consultar al médico.</p>

¡Advertencia! Daños materiales/ riesgo de daño de aparato	<p>Cuando la cantidad de ropa sucia en el aparato excede el límite de carga, puede no funcionar correctamente u ocasionar daños materiales o dañar el aparato. No exceder el límite de carga de lavado seco. Cuidar de no exceder los límites determinados para respectivos programas.</p>
	<p>En caso de meter poca cantidad de detergente o de producto de limpieza en el aparato podemos ocasionar daños materiales o dañar el aparato. Usar detergentes / lejías suavizantes de conformidad con las instrucciones de fabricante.</p>
¡Riesgo de pérdida de vida!	<p>El aparato funciona con electricidad. El contacto con elementos bajo tensión significa riesgo de electrocución. Por lo tanto, se debe recordar de:</p>
	<p>Desconectar el dispositivo. Desconectar el aparato de alimentación con la corriente (sacar el enchufe).</p>
	<p>No coger nunca el enchufe con manos húmedas.</p>
	<p>En el momento de eliminar el enchufe de la toma, siempre coger del enchufe y no del cable ya que, en caso contrario, puede ocasionar daño de cable.</p>
	<p>No introducir modificaciones técnicas en el aparato ni sus elementos.</p>
	<p>Todas las reparaciones u otros trabajos en el aparato deben ser realizados solamente por nuestro punto de servicio o por un electricista. Lo mismo se refiere al cambio de cable eléctrico (cuando sea necesario).</p>
	<p>Los cables eléctricos de reserva pueden ser pedidos en nuestro punto de servicio.</p>



<p>¡Riesgo de intoxicación!</p>	<p>Los vapores pueden ser emitidos por productos de limpieza que contengan disolventes, por ejemplo, disolvente para limpiar.</p> <p>No usar productos de limpieza que contienen disolventes.</p>
<p>¡Riesgo de electrocución/ riesgo de daños materiales/ riesgo para el aparato!</p>	<p>Si la humedad entra en el aparato, puede ocasionar cortocircuito.</p> <p>Para limpiar el aparato no se debe usar limpiadora de presión ni limpiadora de vapor.</p>
<p>¡Riesgo para la salud/ riesgo de daños materiales/ riesgo para el aparato!</p>	<p>El uso de las partes de recambio y accesorios de otras marcas es peligroso y puede ocasionar daños de la salud, daños materiales o daños de aparato.</p> <p>Por cuestiones de seguridad se debe usar solamente partes de recambio originales.</p>

<p>¡Advertencia! Daños materiales/ riesgo de daño de aparato</p>	<p>Los medios de limpieza y medios de impregnación de telas (por ejemplo, quitamanchas, rociadores para prelavado, etc.) también pueden ocasionar daños en caso de tener contacto con las superficies de aparato.</p> <p>Por lo tanto, se debe recordar de:</p>
<p>¡Advertencia! Daños materiales/ riesgo de daño de aparato</p>	<p>Para que estos productos no tengan contacto con la superficie de aparato.</p> <p>Limpiar el aparato solamente con agua y con paño húmedo.</p>



SÍMBOLOS EN LOS RÓTULOS DE ROPA

Lavado				
	cocción temp 90°	normal temp 60° C	normal temp 40° C	¡No lavar!
	delicado		a mano	
Limpieza química				
	todos los disolventes	todos menos TRI	sólo gasolina	¡NO ¡Limpiar químicamente
Secador de tambor				
	normal	bajo	alto	¡NO secar!
Planchado				
	110°C	150°C	200°C	¡No planchar

INSTALACIÓN DE APARATO

1

Eliminación de protecciones de transporte

(se debe guardar las protecciones para usar, por ejemplo, durante la mudanza).

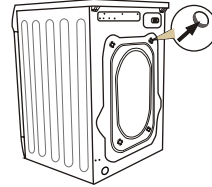
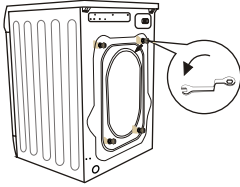

- destornillar con llave los 4 tornillos de bloqueos,
- sacar de tomas los soportes de transporte de caucho y plástico junto con arandelas y tornillos,
- tapar los orificios con tapas que se encuentra en el saquito con accesorios.



Recuerde: ¡Antes de encender la lavadora se recomienda absolutamente eliminar bloqueos!

2

Posicionamiento y nivelación de la lavadora

- posicionar la lavadora en un suelo duro y nivelado,
- aflojar la arandela de plástico (2),
- nivelar por medio de mover las patas y las tuercas (1),
- bloquear con las tuercas (2).

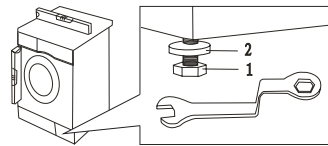
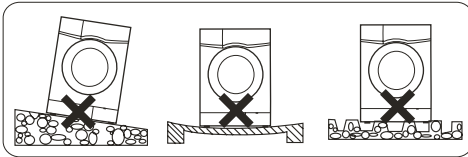

Después de situar y nivelar la lavadora hay que comprobar su estabilidad por medio de apretar cada rincón de la lavadora y comprobar que la lavadora se mueve.



3

Conexión de agua

- Hay que usar solamente las mangueras nuevas suministradas junto con el equipo. Las mangueras usadas no deben usarse de nuevo.

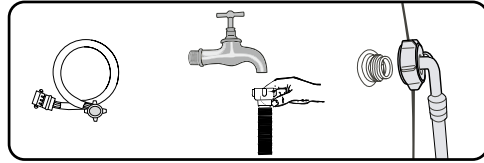

- La manguera de alimentación y las juntas se encuentran en el tambor de la lavadora. La presión de agua mínima es de 0,05 MPa (0,5 bar) y la máxima 1 MPa (10 bar).

- 1) después de conectar hay que asegurarse que la manguera no está torcida,
- 2) después de conectar la manguera y la válvula comprobar su estanqueidad,
- 3) comprobar la manguera de alimentación con regularidad



La lavadora debe ser alimentada solamente con agua fría.

4

Evacuación de agua

- La manguera de evacuación de agua se encuentra en la parte trasera de la lavadora. Proteger tal que no se mueva durante el trabajo de la lavadora. Cuando sea necesario usar el codo (1). Recordar de no meter la manguera demasiado en el tubo de escape.

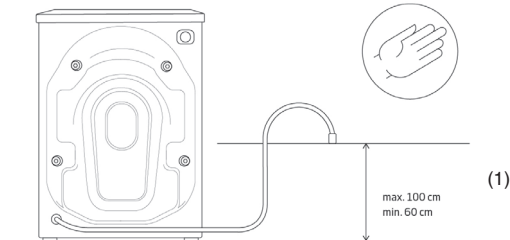

Toma al lado izquierdo

Toma al lado derecho

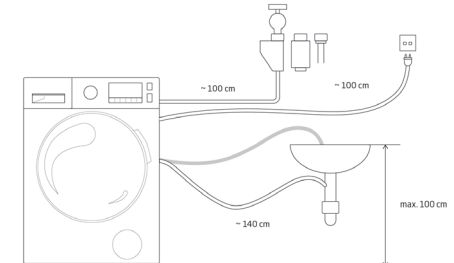
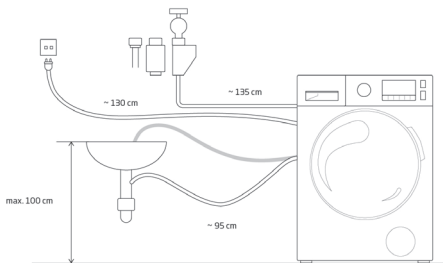

Conexión de la alimentación eléctrica

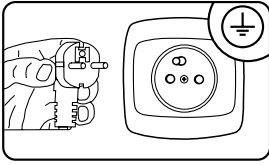

- La toma eléctrica al que se conecta la lavadora debe encontrarse en un lugar visible y de fácil acceso,
- se debe conectar la lavadora solamente a una toma de corriente correctamente instalada, dotada de toma a tierra,
- no se debe conectar a través de la extensión,
- en caso de dañar el cable de alimentación, el cambio debe ser realizado por un servicio autorizado,
- La instalación eléctrica a la cual estará conectada la lavadora deberá ir protegida con el fusible de 10 A.

Preparación de lavado:

- Los objetos pequeños como monedas, clips, agujas, etc, pueden dañar la ropa y los elementos de la lavadora, por lo tanto, se deben seguir unas recomendaciones importantes:
 - 1) vaciar bolsillos
 - 2) eliminar todos los elementos metálicos
 - 3) lavar las telas delicadas como sostenes o medias en unos saquitos especiales
 - 4) cerrar cremalleras y abotonar botones
 - 5). eliminación de cuerpos extraños del dispositivo



CARACTERÍSTICA DE APARATO

DESCRIPCIÓN DEL EQUIPO



1. Cajón para detergentes
2. Tambor
3. Panel de control
4. Asa de la puerta
5. Caja del filtro de la bomba

Accesorios:



Tapones de agujeros de transporte



Tapón de agujero (opción)



Manguera que conduce el agua C



Manguera que conduce el agua H (opcional)



Codo para la manguera que evacúa el agua (opcional)

DESCRIPCIÓN DEL PANEL DE CONTROL Y DE LA PANTALLA

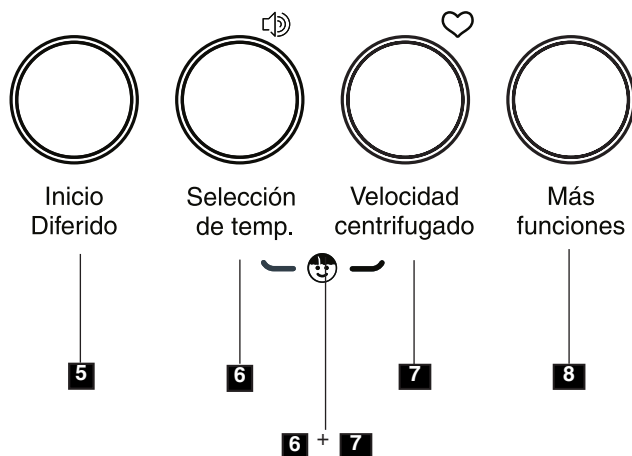
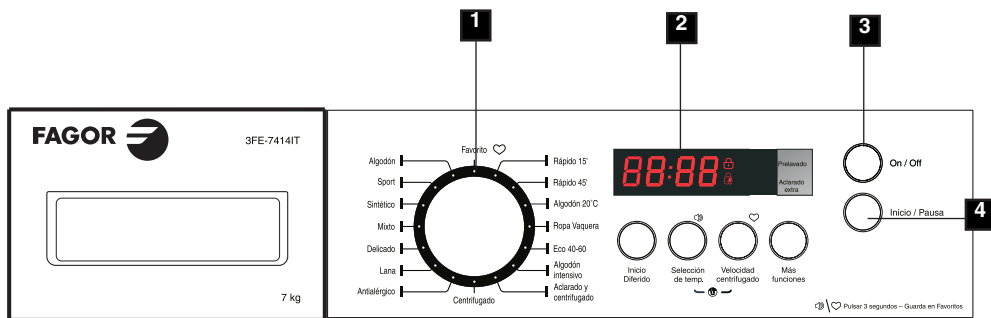

1. Botón de programa
2. Pantalla
3. Botón encender/apagar
4. Inicio / Pausa
5. Botón de la función adicional de retraso de Inicio
6. Botón de selección de Temperatura
7. Botón de selección de Velocidad de centrifugado
8. Botón de selección de función
- 6+7. Bloqueo de activación (Child Lock)





1

Perilla de selección de programa

- Para garantizar los mejores resultados posibles de lavado, el usuario puede seleccionar el respectivo programa de lavado de forma adecuada al grado de suciedad, tipo y cantidad de lavado. Después de empezar el programa, los parámetros de programa seleccionado de lavado no se podrá cambiar del botón de programas.

2

Pantalla

- Cuando la lavadora funciona, en el visualizador es visible hasta el tiempo de finalizar el programa de lavado. En el visualizador aparecerán los siguientes símbolos: La puerta de lavadora bloqueada  y la puesta en marcha de la función de activación (Child Lock) .
- La indicación de tiempo es aproximada y puede cambiar en función de temperatura, presión de agua, carga, cantidad de detergente etc. El tiempo es automáticamente actualizado durante el ciclo de lavado, la suspensión alternativa de cuenta descendiente y los saltos de tiempo son posibles.
Cuando está seleccionada la función de retraso de inicio, en el visualizador es visible el tiempo restante hasta el inicio del programa de lavado.
Durante el ajuste de las revoluciones de centrifuga el visualizador indicará los siguientes valores:
0 (apagado de centrifugado) - 400 - 600 - 800 - 1000 - 1200 - 1400.
Durante el ajuste de la temperatura, el visualizador indicará los siguientes valores:
- - °C (agua fría) - 20°C- 30°C - 40°C- 60°C - 90°C.



3

Botón Standby

- Desactiva / activa el lavado y cancela el programa de lavado.

4

Botón Inicio / Pausa

- El botón **4** Inicio/ Pausa poner en marcha o para el programa de lavado.
Durante el trabajo de la lavadora, el símbolo “■” parpadea en el visualizador. En el modo de pausa, los símbolos “■” no parpadean sino que permanecen iluminados. La función pausa debe emplearse para mojar la carga.
Después de seleccionar el programa se debe esperar unos 10 minutos y apretar el botón
Inicio / Pausa . Después de mojar el lavado durante el tiempo requerido, volver a apretar el botón Inicio / Pausa , entonces la lavadora continuará el programa de lavado.
El mojado mejora los resultados de lavado si la ropa está muy sucia.

5

Botón Retardo de Inicio

- Este botón sirve para retardar el inicio del programa de lavado. El tiempo de retraso se puede ajustar entre 0 y 24 horas.
¡Advertencia! Durante el apagón, durante la cuenta descendiente del tiempo de retraso, la función restablecerá la cuenta descendiente después del restablecimiento de alimentación.

6

Botón de selección de Temperatura

- El botón **6** se fija la temperatura para respectivos programa de lavado. Después de apretar el botón **6**, en el visualizador aparecerán los ajustes disponibles de temperatura de agua o el agua fría (sin precalentamiento) para el programa de lavado dado. En función del programa seleccionado en la pantalla, en el visualizador aparecerán las siguientes opciones de ajuste: - °C (agua fría) - 20°C- 30°C - 40°C- 60°C - 90°C.

7

Botón de selección de Velocidad de centrifugado

- El botón **7** sirve para ajustar las velocidades de centrifuga durante el ciclo de evacuación de agua. Para cambiar del ajuste se debe apretar el botón. En función del programa de lavado, el visualizador indicará los siguientes valores - (desactivación de centrifugado) - 400 - 600 - 800 - 1000 - 1200 - 1400.

8

Botón de selección de la función

- El botón de función múltiple sirve para seleccionar una de las dos funciones (aclorado adicional o prelavado) o de ambas funciones al mismo tiempo. Después de activar esta función se encenderá el diodo LED por encima del símbolo de la función seleccionada.
¡Advertencia! Las funciones adicionales aclarado / prelavado no están disponibles para todos los programas de lavado (ver: tabla de programas).

■ **Prelavado**

La función de prelavado prolonga el tiempo de lavado de unos 20 segundos. El lavado principal antecede el ciclo de lavado adicional a la temperatura de 30°C. Gracias a esta función del prelavado se puede conseguir buenos resultados de lavado sin previo mojado. Esta función es recomendada para la ropa interior muy sucia.

¡Advertencia! Antes de activar la función de prelavado se debe echar/ meter el detergente en el cajón con el símbolo “**1**”.

■ **Enjuagar adicional**

La función de aclarado adicional es especialmente recomendada para el lavado de la ropa interior y de la ropa de personas con piel sensible. Esta función añade el aclarado adicional al programa de lavado.

6+7

6 +7 Bloqueo de activación (Child lock)

- El bloque de activación bloquea los botones de función tal que los niños no puedan cambiar de ajustes por casualidad. Para activar el bloqueo de activación durante el lavado, apretar los botones **6** (Selección de temperatura) y **7** (Velocidad de centrifuga) al mismo tiempo durante 3 segundos. Para activar esta función durante el ciclo de lavado, volver a apretar los mismos botones y mantener durante 3 segundos.

Nota 1: Si el bloqueo de niños está activo, en el visualizador aparecerá el símbolo



Nota 2: El bloqueo no está desactivado automáticamente después de finalizar el programa de lavado.



Activación / desactivación de la señal sonora

- Para activar esta función se debe mantener el botón **6** apretado durante unos 3 segundos.

La señal sonora confirma la activación de esta función. Para volver a activar esta función, apretar y mantener el botón **6** durante unos 3 segundos. El ajuste se guardará hasta el tiempo del siguiente cambio.

Configuración de programa individual

- Para ajustar el programa individual, se debe girar la perilla en cualquier programa de lavado y seleccionar la temperatura, la velocidad de centrifuga y funciones adicionales.

Mantener el botón **7** apretado durante unos 3 segundos para confirmar los ajustes del programa individual. El programa predeterminado es algodón.

Programa Lavado antialérgico:

- Este programa de lavado está destinado para niños y personas con piel sensible. El lavado básico se realiza a los 60°C (posible ajuste de temperatura 90/60/40/30/20—“agua fría”).

Programa Lavado mixto:

- El programa estándar de lavado a la temperatura de 40°C con velocidad de centrifuga de 1000 revoluciones por minuto. Si usamos este programa podemos lavar al mismo tiempo la ropa de color, de algodón, de telas sintéticas y de lino.

Programa Lavado corto 15':

- El programa sirve para renovar la ropa. Contiene todas las etapas de lavado:
 - lavado básico
 - aclarado
 - centrifuga

Algodón 20:

- El programa sirve para lavar ropa a la temperatura de 20°C.

Eco 40-60:

- El programa “eco 40-60” se utiliza para lavar juntos tejidos de algodón con suciedad normal, que se pueden lavar a 40 ° C o 60 ° C en el mismo ciclo.



DESCRIPCIÓN DE USO

1

Selección de programa

- Fijar el programa moviendo la perilla a la izquierda o a la derecha.
- Ajustar el programa a las necesidades - podemos cambiar de temperatura, velocidad de centrifuga o activar funciones adicionales.
- Apriete el botón Inicio/Pausa.

2

Tiempo para terminar

Para fijar el tiempo para terminar:

- Cerrar la puerta de la lavadora.
- Poner la perilla de programador en el programa seleccionado (ver la tabla).

- En función de las necesidades seleccionar las funciones adicionales o cambiar los parámetros de lavado adecuados.
- Apretar el botón Tiempo para terminar.
- Seleccionar el tiempo entre 0 y 24 horas.
Apriete el botón Inicio/Pausa. La lavadora pasará al modo de espera.
- El programa de lavado terminará automáticamente.



Al fijar la función Tiempo para terminar, en el visualizador aparecerá el tiempo que queda para terminar el programa.

3

Finalización de lavado

- Para finalizar el programa el visualizador demostrará "End" y se oír una señal sonora (si esta función está activada).
- Cerrar la válvula de admisión de agua.
- Desconectar la lavadora con el botón Standby.
- Desconectar la lavadora de la alimentación.
- Abrir la puerta y sacar la ropa lavada.

4

Cancelación y cambio de programa de lavado

- Para cancelar el programa de lavado apretar el botón Standby. Luego, volver a activar la lavadora, seleccionar el programa de lavado adecuado y apretar el botón Inicio / Pausa .

4

Modo de consumo bajo de energía de visualizador

- Unos 10 minutos desde la finalización del programa de lavado, el visualizador pasará al modo de ahorro de energía (en vez del letrero "End", „■” parpadea en el visualizador).
El modo de consumo bajo de energía de visualizador se activará también si a los 10 minutos después de activar la lavadora con el botón Standby no se mueva la perilla de selección de programa y no se apriete ningún botón.

PROCEDIMIENTO EN SITUACIONES DE EMERGENCIA

Problema	Causa probable / Solución
La lavadora no funciona	<p>Destornillar la válvula que conduce el agua.</p> <ul style="list-style-type: none"> - Limpiar el colador en la manguera de alimentación de agua - Cerrar la puerta de la lavadora - Apretar el botón Inicio/Pausa
Fugas de agua	<ul style="list-style-type: none"> - Conectar correctamente la manguera que conduce el agua fría.
Carga no centrifugada de la lavadora	<p>Volver a cargar con regularidad la carga del tambor, limpiar el filtro de la bomba.</p>
Olor pesado en el tambor de la lavadora	<ul style="list-style-type: none"> - Activar el programa de autolimpieza del tambor.
Falta agua en el tambor	<ul style="list-style-type: none"> - Destornillar la válvula de alimentación de agua.
Queda agua en la cámara del medio para aclarar.	<ul style="list-style-type: none"> - Apretar el compartimento de plástico central del cajón para detergentes.
El lavado no está bien aclarado	<p>Añadir la cantidad correcta del detergente, en función de las suciedades y dureza de agua (véase las recomendaciones del embalaje del detergente)</p>
El aparato no se llena con agua	<ul style="list-style-type: none"> - abrir la válvula de agua, - comprobar el ajuste de programa, - comprobar la presión de agua, - volver a conectar la manguera de alimentación de agua. - cerrar la puerta de la lavadora - comprobar que la manguera de agua no está doblada o bloqueada
Carga y bombeo de agua al mismo tiempo.	<ul style="list-style-type: none"> - Comprobar que la boquilla de la manguera que evacúa el agua se encuentra al nivel del agua en el aparato (la manguera deberá encontrarse a la altura de 0 -100 cm.
Evacuación de agua incorrecta	<ul style="list-style-type: none"> - comprobar el filtro de bomba, - limpiar la manguera de evacuación de agua, - comprobar la posición de la manguera de evacuación de agua - debe encontrarse a la altura de 0,6 - 1 m desde el suelo.



Problema	Causa probable / Solución
Vibraciones de aparato	<ul style="list-style-type: none">- Comprobar que los tornillos de transporte han sido eliminados- nivelar la lavadora,- bloquear las patas atornillando las tuercas.
La espuma se sale del depósito de detergentes.	<ul style="list-style-type: none">- Reducir la dosis del detergente usado.- Comprobar la dureza de agua y ajustar la cantidad de detergente,- Usar el detergente de conformidad con las recomendaciones del fabricante en el embalaje para la dureza de agua adecuada.
Interrupción de trabajo del aparato antes de terminar el programa	<ul style="list-style-type: none">- Comprobar la alimentación eléctrica, la admisión y la evacuación de agua.
El ruido ocasionado con el trabajo de la bomba de evacuación después de eliminar el agua	<ul style="list-style-type: none">- No hay por qué preocuparse. El agua fue eliminada del tambor pero quedó poca cantidad de agua en la bomba y en la manguera de evacuación.El trabajo continuo de la bomba de evacuación hace la succión de aire y el ruido característico que no es síntoma de irregularidad.
Cortas pausas durante el ciclo de lavado	<ul style="list-style-type: none">- En la lavadora automáticamente se rellena la cantidad de agua- Pausa ocasionada por la eliminación del exceso de espuma.

PRESENTACIÓN DE CÓDIGOS DE ERRORES DE LA LAVADORA

La lavadora tiene sistema de alarma que ayuda en solucionar los problemas más delicados relativos al trabajo incorrecto que iluminan "CÓDIGOS DE ERRORES" en el visualizador. Por medio de CÓDIGOS DE ERRORES se puede localizar una avería y determinar su causa.

En caso de detectar error, en la pantalla se visualiza la información según la tabla a continuación:

Indicación en la pantalla	Causa	Explicación
E10	Baja presión de agua, falta agua en la lavadora	Abrir la válvula de agua, comprobar la manguera de la alimentación de agua y el filtro, comprobar la presión de agua.
E21	Evacuación de agua incorrecta	Compruebe la bomba de la admisión de agua y el filtro
E30	La puerta no está bien cerrada.	Comprobar que la puerta de la lavadora está cerrada. Comprobar que la ropa no bloquea la puerta de la lavadora.
Otros		Intentar a volver a encenderla o volver a ponerse en contacto con el CENTRO DE MANTENIMIENTO



Ala hora de avisar error la lavadora emite una señal sonora (si el botón está activo).



LIMPIEZA Y MANTENIMIENTO



¡Para limpiar la caja y las partes de plástico del producto no use nunca disolventes o agudos, abrasivos productos de limpieza (por ejemplo, polvos o emulsión para limpiar)! Emplee solamente los detergentes delicados y trapos blandos. No use esponjas.

Limpieza del filtro de la bomba

1

- Limpiar el filtro de bomba cada 20 lavados. ¡En caso de descuidar la limpieza de filtro aparecerán problemas con la evacuación de agua del aparato!

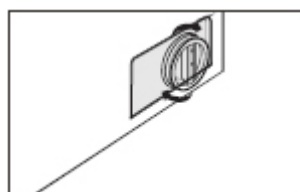
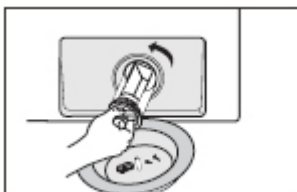
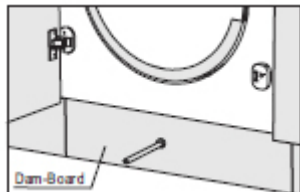

- 1). al desconectar la alimentación sacar el compartimento.
- 2). destornillar el filtro como en la figura y sacar los restos del filtro.
- 3). instalar todas las partes después de limpiarlas.

Limpieza de la válvula de admisión de agua

2

- Nuevo montaje de filtro - orden inversa.

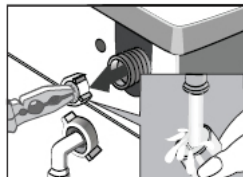
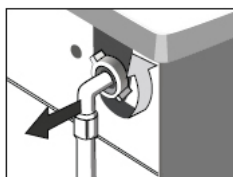

- 1). Destornillar la manguera de alimentación de agua,
- 2). Agarrar con pinzas el perno de la rejilla de filtro.
- 3). Sacar y limpiar el filtro, lo mejor con un cepillo.

Limpieza de cajón para detergentes

3

- Se debe limpiar el cajón al menos una vez a la semana.

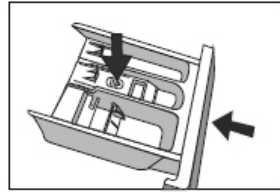
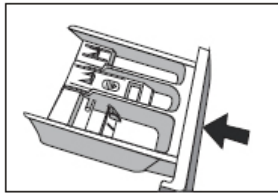
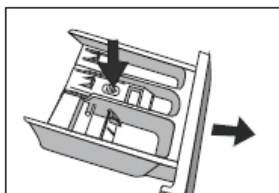

- 1). Sacar el cajón (apretando el bloqueo a ambos lados).
- 2). Limpiar con agua corriente con el uso de cepillo o trapo.
- 3). Introducir el cajón para detergentes.

INDICACIONES PRÁCTICAS REFERENTES AL LAVADO



DETERGENTES Y SUAVIZANTES



Se recomienda usar detergentes de uso general en polvo o en líquido para el intervalo completo de temperaturas conforme con las recomendaciones de fabricante del detergente que se dan en el embalaje.

1

Detergentes

- Echar el detergente en la cámara del cajón marcado con el símbolo 
- El preparado para prelavado echar el detergente en la cámara del cajón marcado con el símbolo 

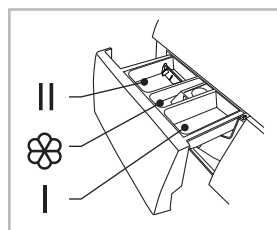

2

Preparados para aclarar

- Echar el líquido para aclarar en la cámara central del cajón marcado con el símbolo 
- No exceder el nivel máximo marcado en la cámara del cajón del nivel máximo. El líquido se tomará para el último aclarado.



Para lavar la ropa blanca se recomienda usar el detergente. Los detergentes líquidos no contienen blanqueador. Para la ropa blanca no usar líquido para aclarar, ya que puede provocar amarilleo de telas.



PRIMER LAVADO

- Antes del primer encendido hay que realizar un ciclo de alta temperatura sin la carga conforme con el siguiente procedimiento.
 - 1). Conectar la lavadora a la alimentación.
 - 2). Abrir la válvula de agua.
 - 3). Poner la perilla de selección de programa en la temperatura alta. Añadir el respectivo detergente y apretar el botón Inicio/Pausa.

SUCIEDADES

1

Manchas persistentes

- Antes de lavar hay que tratar la ropa interior con el quitamanchas según el manual de uso

2

Ropa muy sucia

- Para conseguir el mejor efecto de lavado, meter en la lavadora menor cantidad de ropa.
- Añadir más detergente.
- Aclarar la lavadora después de lavar la ropa muy sucia (por ejemplo, ropa de trabajo) o ropa después de la cual quedan muchos hilos y fibras. Para ello activar el programa de lavado a la temperatura de 60°C, por ejemplo, de color o de cuidado fácil.

3

Ropa poco sucia

- Consultar el punto. "Ahorros".

AHORROS

Limitación del consumo de energía y agua

- La ropa interior con poca suciedad debe ser lavado con el uso del programa corto.
- En la mayoría de programas de lavado la lavadora evalúa el tamaño de carga. En el programa LAVADO CORTO, en caso de poca carga el aparato reducirá el consumo de agua y energía y reducirá el tiempo de lavado.

DUREZA DE AGUA

- El agua dura ocasiona sedimentación de cal. Podemos consultar la información sobre la dureza de agua en la Estación de Tubería de Agua más cercana. Se recomienda emplear suavizante para todos los lavados.

DESAPARICIÓN DE TENSIÓN (MEMORIA DE PROGRAMA)

- El apagado de la lavadora de la red o el apagón no hacen el borrado de programa. El programa se memoriza y es restablecido después del restablecimiento de alimentación. Durante el apagón no se debe abrir la puerta de la lavadora.

ECHAMOS EL LAVADO

- La carga máxima del tambor son 7 kg:
- Cargar la ropa al tambor conforme con las siguientes recomendaciones.
 - algodón, tejanos, ropa de niños - como máximo el tambor lleno (¡no empujar la ropa en el tambor ya que influirá en la calidad de lavado!)
 - 2). Sintética - como máximo 1/2 parte del tambor
 - 3). lana, seda, telas delicadas como máximo 1/3 parte del tambor



¡No sobrecargar la lavadora! ¡En caso de sobrecargar el aparato podemos dañar la ropa lavada! En caso de sobrecargar el aparato, en el visualizador aparece el aviso OVL. Sacar el exceso de la ropa del tambor y volver a poner en marcha el lavado. La cantidad máxima de carga, en función del programa se encuentra en la tabla de programas.

CONTROL DE LA DISTRIBUCIÓN DE CARGA

- El aparato tiene sistema de control de distribución de la ropa.

Antes de realizar el centrifugado el sistema comprueba la distribución de la ropa en el tambor. En caso de detectar desequilibrio demasiado grande el sistema tratará unas veces distribuir la ropa en el tambor. A veces las pruebas fracasan. El problema pueden provocar las batas lavadas junto con las sábanas que formaron una bola.
- Entonces, el sistema podrá reaccionar de dos formas:
 - 1). aprobar la distribución regular de la ropa para reducir la velocidad de la centrifuga,
 - 2). evitar la centrifuga.

En ambos casos, después de terminar el lavado, hay que abrir la puerta de la lavadora, poner la ropa manualmente, cerrar la puerta y volver a seleccionar el programa de centrifugado.
- Los programas más eficientes en términos de consumo de energía y agua suelen ser los que funcionan a temperaturas más bajas y durante más tiempo.
- Si se carga la lavadora doméstica a la capacidad máxima indicada por el fabricante para los correspondientes programas, se ahorrará energía y agua.



BLOQUEO DE LA PUERTA

- La lavadora está dotada de bloqueo que imposibilita la apertura de la puerta de la lavadora durante el lavado. Después de terminar el programa la lavadora automáticamente desbloqueará la puerta. Para abrir la puerta durante el programa de lavado hay que apretar el botón PAUSA y esperar hasta que se desbloquee la puerta.



Si en el tambor de la lavadora hay temperaturas altas, la lavadora puede dejar la puerta bloqueada hasta el momento de enfriar el agua hasta la temperatura de 60°C.



Antes de abrir la puerta de la lavadora comprobar que en el tambor queda agua.

TELAS DELICADAS

1

Selección de programa

- Seleccionar el programa adecuado: sintéticos, lana.

2

Echamos el lavado

- Evitar la sobrecarga de la lavadora — 1/3 del tambor para las telas delicadas, ver "carga".

AÑADIR DETERGENTE

1

Poco detergente

- El lavado se hace gris y surgen grumos de grasa, se sedimenta la cal.

2

Demasiado detergente

- El lavado crea mucha espuma, lo cual debilita la eficacia de lavado e insuficiente aclarado de detergente de la tela.

■ Información general

Antes de empezar la instalación de la lavadora, se debe leer atentamente el presente manual y guardarlo para el futuro. El aparato fue diseñado para empotrarlo en los muebles de cocina. El agujero debe tener dimensiones demostradas en la figura.

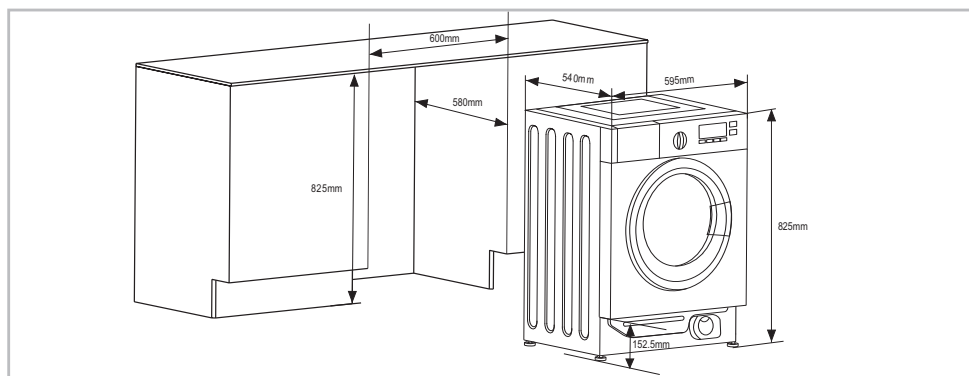

AVISO

A la hora de instalar en la cocina asegúrate de que las mangueras están colocadas en la parte posterior del aparato. Esto prevendrá su doblado y aplastado.

* en modelos seleccionados



■ Preparación y montaje de la puerta

El aparato fue preparado para montar la puerta con apertura de la derecha a la izquierda o de la izquierda a la derecha.

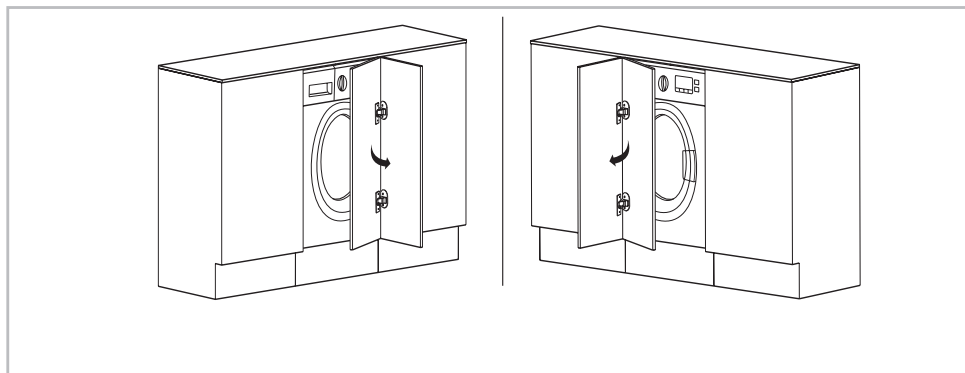

La puerta abre de la izquierda a la derecha

La puerta abre de la derecha a la izquierda

Anexo

1. Tornillos taladradores
2. Bisagras
3. Imán
4. Junta
5. Patrón de papel

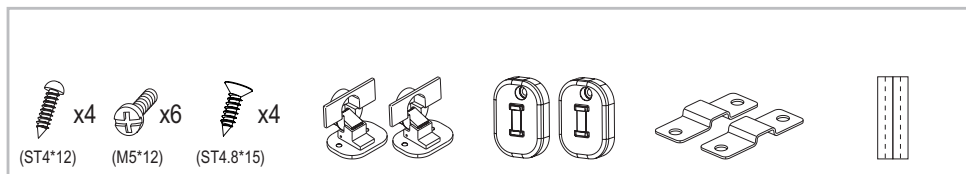

Herramientas

1. Destornillador
2. Destornillador
3. Regla
4. Lápiz

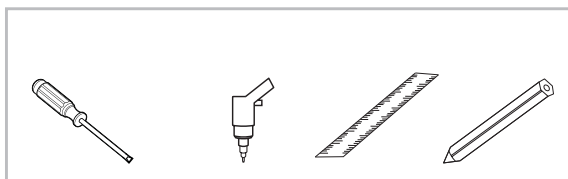

Preparación de patrón de papel

Hacer marcaciones en la puerta de conformidad con el alto de estantería y lavadora.

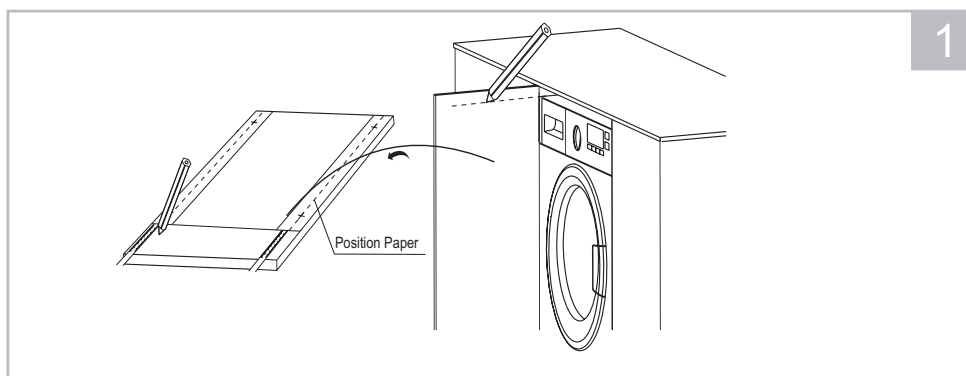



■ Patrón en la puerta.

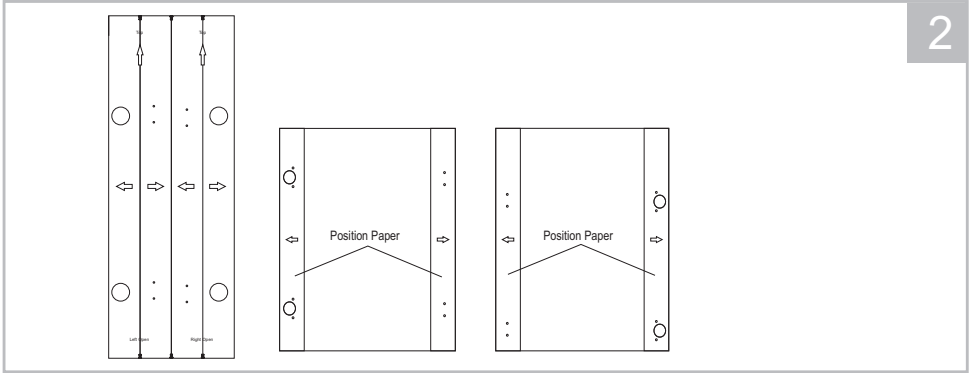

2

Colocar el patrón en la puerta.

Pegar en la puerta (la puerta a la derecha)

Pegar en la puerta (la puerta a la izquierda)

■ Taladrar agujeros en la puerta

Taladrar agujeros en la puerta de conformidad con el patrón.

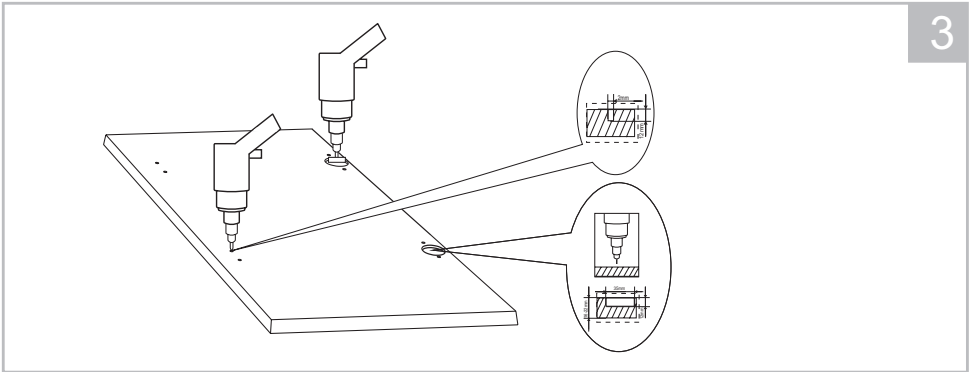

3

■ Instalación de las bisagras y de la junta

Montar la bisagra por medio de tornillos. Se puede ajustar la bisagra para nivelar las irregularidades del espesor de la puerta.

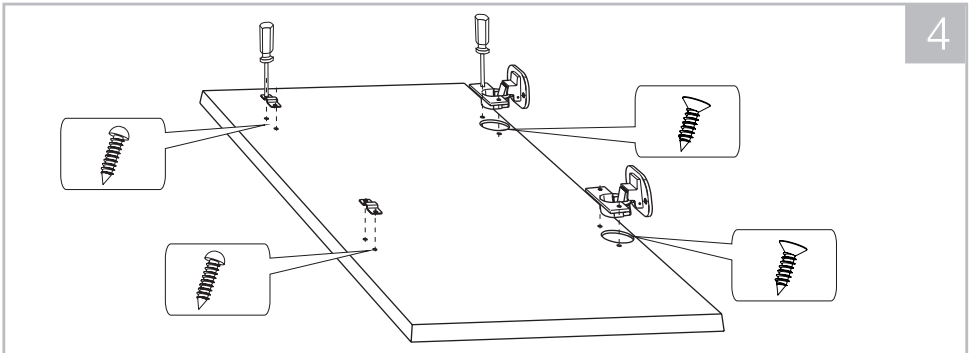

4

■ Instalación de imán

El aparato está ajustado a cerrar magnéticamente la puerta.

Para permitir el funcionamiento correcto se debe atornillar el imán al lado interno de la puerta.

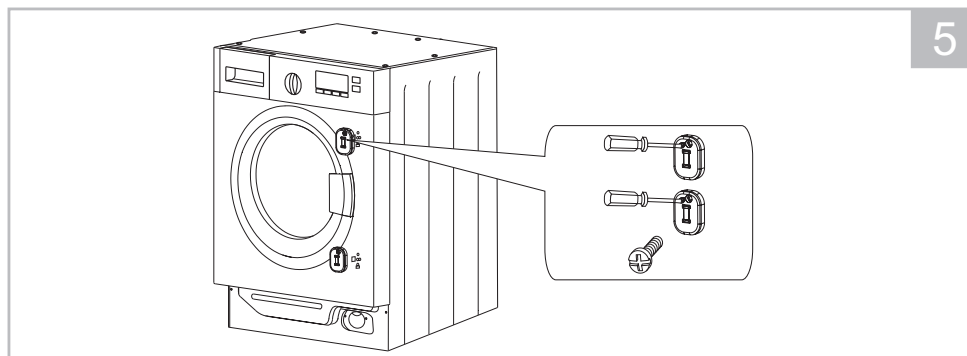

■ Instalación de la puerta

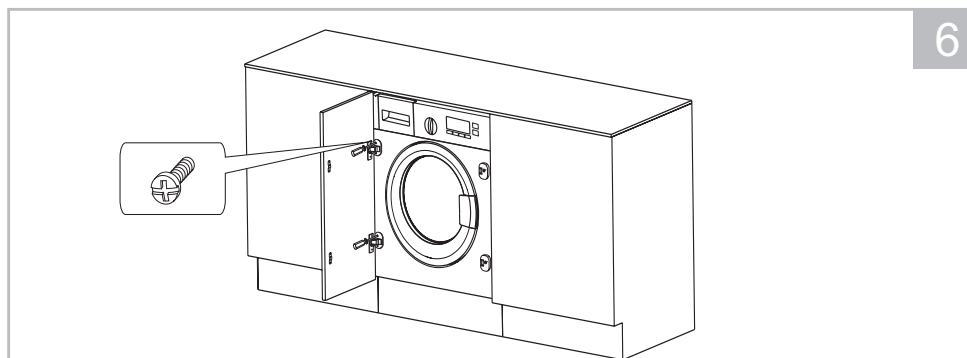

El peso máximo admitido para el panel frontal del mueble es de 7,5 kg.



Puede encontrar más información sobre el producto en la base de datos de productos de EPREL de la UE en <https://eprel.ec.europa.eu>. Puede obtener información escaneando el código QR de la etiqueta energética o introduciendo el modelo del producto mostrado en la etiqueta energética en el motor de búsqueda de EPREL <https://eprel.ec.europa.eu/>

GARANTÍA, SERVICIO POSVENTA

Garantía

Servicios de garantía según la tarjeta de garantía. El fabricante no asume ninguna responsabilidad por los daños causados por el uso incorrecto del producto.

Servicio técnico

- El fabricante del equipo sugiere que todas las reparaciones y ajustes sean realizados por el Servicio de Fabrica o el Servicio Autorizado del fabricante. Por razones de seguridad, no repare el dispositivo usted mismo.
- Las reparaciones realizadas por personas sin las cualificaciones requeridas pueden constituir un grave peligro para el usuario del dispositivo.
- El periodo mínimo durante el cual las piezas de repuesto necesarias para reparar el dispositivo se encuentran disponibles es de 7 o 10 años, dependiendo del tipo y el propósito de la pieza de repuesto. Asimismo, dicho periodo es conforme con el Reglamento (UE) 2019/2023 de la Comisión.
- La lista de repuestos y el procedimiento para realizar pedidos se encuentran disponibles en los sitios web del fabricante, importador o un representante autorizado.
- El periodo de garantía mínimo para el dispositivo ofrecido por el fabricante, importador o representante autorizado se encuentra en la tarjeta de garantía.
- El dispositivo perderá su garantía como resultado de adaptaciones arbitrarias, alteraciones, manipulación de sellos u otras garantías del equipo o partes del mismo, así como otras interferencias arbitrarias no conformes con las instrucciones de uso.

Solicitud de reparación y asistencia en caso de avería

Si el dispositivo requiere reparación, contacte con el servicio técnico. La dirección del servicio técnico y el número de teléfono de contacto se encuentran en la tarjeta de garantía. Antes de contactar con el servicio técnico, prepare el número de serie del dispositivo, que se encuentra en la placa de características. Para mayor comodidad, introduzca a continuación:

--	--	--	--	--	--	--	--	--	--	--	--	--	--	--	--	--	--	--	--

ECOLOGIA EM PRÁTICA

A marca Fagor realiza consequentemente a política pró-ecológica há muitos anos. O cuidado pelo meio ambiente é igualmente importante como a aplicação de tecnologias modernas.

O desenvolvimento da tecnologia fez com que também as nossas fábricas se tornassem mais amigas do meio ambiente – no processo de fabrico usamos cada vez menos água, energia e leva à produção de uma quantidade menor de esgotos e resíduos.

Também prestamos atenção ao materiais usados durante o fabrico. Tentamos escolher apenas aqueles que não contêm substâncias nocivas e permitem a reciclagem e reutilização dos aparelhos após estes tornarem-se resíduos.



DESEMPACOTAMENTO

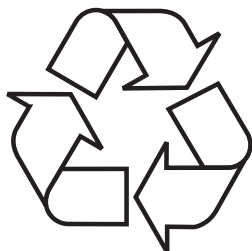

O aparelho foi protegido durante o seu transporte contra uma danificação. Após desembalar o aparelho, por favor remova os elementos de embalagem de forma que não ameace o meio ambiente.

Todos os materiais utilizados para a produção da embalagem são inofensivos ao ambiente natural, são 100 % recicláveis e

foram identificados com o respectivo símbolo.

Atenção! Os materiais de embalagem (os saquinhos de polietileno, pedaços de esferovite, etc.) devem ser mantidos fora do alcance de crianças durante o desempacotamento.

ELIMINAÇÃO DE APARELHOS GASTOS



O presente aparelho está identificado com o símbolo de contentor de lixo barrado de acordo com a Directiva da União Europeia 2012/19/UE. Esta identificação informa de que o equipamento em questão não pode ser colocado juntamente com os restantes resíduos domésticos, após terminar a sua utilização.

 O utilizador é obrigado a entregá-lo num ponto de recolha de aparelhagem eléctrica e electrónica gasta. Os pontos de recolha, incluindo os pontos de recolha locais, as lojas e as unidades municipais, criam um sistema apropriado, que possibilita a entrega de tal equipamento.

O tratamento correcto dos resíduos de equipamento eléctrico e electrónico permite evitar consequências nocivas para a saúde de pessoas e para o meio ambiente, resultantes da presença de substâncias perigosas e da sua eliminação e tratamento incorrectos.

INFORMAÇÕES BÁSICAS



A máquina de lavar roupa destina-se exclusivamente ao uso doméstico e serve para lavar materiais têxteis e peças de roupa, adaptados para serem lavados mecanicamente com detergente de lavagem

Eliminar as protecções de transporte e nivelar a máquina de lavar roupa antes de conectar a máquina à tomada eléctrica. Ao fabricante reserva-se o direito de introduzir alterações que não influenciem o funcionamento do aparelho.

UTILIZAÇÃO

- A máquina de lavar roupa apenas pode ser operada após ler as presentes instruções de utilização.
- Nunca utilizar a máquina de lavar roupa ao ar livre ou em espaços interiores onde possam ocorrer temperaturas negativas.
- As crianças e as pessoas que não leram as instruções de utilização não devem utilizar a máquina.



A temperatura abaixo de 0°C pode danificar a máquina! No caso de uma armazenagem ou transporte da máquina de lavar roupa em temperaturas negativas, a utilização da máquina pode ser iniciada após aguardar um período de aclimação de 8 horas num espaço interior com temperatura positiva.

DECLARAÇÃO DO FABRICANTE

Declaração do fabricante

O fabricante declara pelo seguinte, de que o presente produto preenche os requisitos essenciais das seguintes directivas europeias:

- **directiva de baixa tensão 2014/35/EU**
- **directiva de compatibilidade electromagnética 2014/30/EU**
- **directiva ecodesign 2009/125/UE**
- **directiva RoHS 2011/65/UE**

e por isso o produto foi identificado  bem como foi lhe emitida uma declaração de conformidade partilhada com os órgão de controlo do mercado.



SEGURANÇA E ETIQUETAS DE IDENTIFICAÇÃO DA ROUPA

Risco de vida !	<p>O aparelho não deve ser operado por: crianças menores de 8 anos, pessoas com capacidade física ou mental reduzida, pessoas sem capacidades suficientes para operar este tipo de aparelhos. A tais pessoas deve ser garantida uma vigilância adequada ou formação sobre a utilização segura do aparelho e dos riscos relacionados. Não permitir que as crianças brinquem com o aparelho nem que participem na sua utilização ou manutenção. Impedir às crianças menores de 3 anos qualquer acesso ao aparelho, a não ser que sob a vigilância permanente de adultos.</p> <p>As crianças podem trancar-se no interior do aparelho levando a uma situação de risco de vida.</p>
Risco de asfíxia!	<p>Se permitir às crianças brincarem com a embalagem/folha ou elementos da embalagem, estas podem usar os objectos referidos para se enrolar ou colocar sobre a cabeça, levando à sua asfíxia. Guardar a embalagem/folha ou elementos da embalagem fora do alcance das crianças.</p>
Risco de intoxicação!	<p>Os produtos de lavagem e os produtos para a lavagem de tecidos podem levar à intoxicação, se ingeridos. Em caso de ingestão acidental de detergente, contacte um médico. Guardar os produtos de lavagem e os produtos para o tratamento de tecidos fora do alcance das crianças.</p>
Risco de queimadura!	<p>Se os objectos forem lavados em temperaturas elevadas o vidro da porta do aparelho atinge temperaturas elevadas. Impedir o contacto das crianças com a porta quente do aparelho.</p>

<p>Irritação dos olhos /da pele!</p>	<p>O contacto com os produtos de lavagem e os amaciadores pode resultar numa irritação dos olhos ou da pele. Em caso de um contacto de detergente ou produto para o tratamento de tecidos com os olhos ou a pele lavar abundantemente os olhos/a pele com água. Guardar os produtos de lavagem e os produtos para o tratamento de tecidos fora do alcance das crianças.</p>
<p>Perigo de electrocussão / risco de incêndio / risco de danos materiais/perigo para o aparelho!</p>	<p>A instalação incorrecta do aparelho pode resultar numa situação perigosa. Certifique-se de que: A tensão na tomada corresponde à tensão do aparelho (chapa de identificação). Os níveis de carga e a protecção de fusível necessária foram identificados sobre a chapa de identificação. O aparelho foi ligado apenas e exclusivamente a uma fonte de corrente alterna através de uma tomada com terra instalada correctamente e em conformidade com as normas nacionais.</p>
<p>Perigo de electrocussão/ de incêndio/ de danos materiais/para o aparelho</p>	<p>O cabo de conexão electricidade e a tomada com terra correspondem um ao outro e o sistema de terra foi devidamente instalado.</p> <p>O diâmetro do cabo é devidamente extenso.</p> <p>Foi garantido o acesso permanente à ficha.</p> <p>Em caso de utilização de uma protecção de sobrecorrente, apenas deve usar uma protecção com o seguinte símbolo: </p> <p>A presença do respectivo símbolo é a única forma de garantia de que foram preenchidos todos os requisitos necessários.</p>



<p>Perigo de electrocussão/ de incêndio/ danos ma- teriais/ para o aparelho!</p>	<p>A modificação ou danificação do cabo de conexão à electricidade pode resultar numa electrocussão, curto-circuito ou surgimento de chama devido ao sobreaquecimento.</p> <p>O cabo de alimentação não está enrolado, esmagado ou modificado e não tem contacto com qualquer fonte de calor.</p>
<p>Risco de incêndio/ de danos materiais/ dani- ficação do aparelho!</p>	<p>A utilização de extensões ou distribuidores pode resultar num incêndio devido ao sobreaquecimento ou curto-circuito. Conectar directamente a uma tomada com terra devidamente instalada. Não usar extensões, adaptadores nem blocos de tomadas.</p>
<p>Risco à saúde/ de danos materiais/ de danificação do aparelho!</p>	<p>O aparelho pode vibrar ou mover-se durante a utilização o que pode resultar eventualmente em ferimentos ou danos materiais. Colocar o aparelho sobre uma superfície limpa, plana e rígida com a ajuda de um nível.</p> <p>Se levantar ou mover o aparelho segurando por um dos seus elementos salientes (p.ex. pela porta) o respectivo elemento pode ser destacado e provocar ferimentos.</p> <p>Não segurar por nenhuns dos elementos salientes do aparelho para movê-lo.</p>

Risco de ferimentos!	O aparelho é pesado. O seu levantamento pode resultar em lesões. Não levantar o presente aparelho sem ajuda de outra pessoa.
Risco de ferimentos!	<p>O aparelho tem bermas contundentes que podem resultar em ferimentos das mãos. Não segurar no aparelho pelas bermas contundentes. Levantá-lo apenas com luvas de protecção.</p> <p>Se os cabos não forem correctamente instalados pode tropeçar sobre os mesmos e sofrer uma lesão. Instalar os cabos de forma a não constituírem um perigo para alguém que possa tropeçar sobre os mesmos.</p>
Atenção! Danos materiais/ danificação do aparelho	<p>Se o nível de água for demasiado alto ou demasiado baixo, o aparelho pode funcionar incorrectamente o que pode resultar em danos materiais ou numa danificação do aparelho. Certificar-se de que a água abastecida tem uma pressão mínima de 100 kPa (1 bar) e não superior a 1000 kPa (10 bar).</p> <p>Uma modificação ou danificação dos tubos de abastecimento de água pode resultar em danos materiais ou uma danificação do aparelho. Os tubos de abastecimento de água não podem ser enrolados, esmagados, modificados nem cortados.</p> <p>A utilização da tubos de outras marcas para conectar o aparelho à fonte de água pode resultar em danos materiais ou numa danificação do aparelho.</p>



Atenção! Danos materiais/ danificação do aparelho	<p>Usar exclusivamente os tubos fornecidos juntamente com o aparelho ou tubos originais sobreselentes destinados para o presente aparelho.</p>
	<p>O aparelho está protegido durante o transporte com dispositivos de bloqueio. A falta de remoção dos bloqueios usados durante o transporte do aparelho antes de iniciar a sua utilização pode resultar numa danificação do aparelho. Remover todos os bloqueios usados durante o transporte antes de utilizar o aparelho pela primeira vez. Certificar-se de que os bloqueios de transporte são separados separadamente. Se o aparelho for novamente transportado, montar de novo o bloqueio de transporte para evitar a sua danificação.</p>
Risco de explosão/ risco de incêndio!	<p>Os objectos lavados sobre os quais foram aplicados produtos de limpeza que contêm diluentes, p.ex. produtos para desenferujar e diluentes de limpeza podem criar um risco de explosão no tambor.</p> <p>Antes de proceder com a sua lavagem na máquina, enxaguar convenientemente os objectos que serão lavados com água.</p>
Risco de intoxicação!	<p>Os odores venenosos podem ser emitidos pelos produtos de limpeza que contêm diluentes, p.ex. diluentes de limpeza.</p> <p>Não usar produtos de limpeza que contenham diluentes.</p>

Risco de ferimentos!	<p>Ao se apoiar /sentar sobre a porta do aparelho enquanto esta estiver aberta, provoca o risco de queda do aparelho o que pode resultar em ferimentos. Não se apoiar sobre a porta aberta do aparelho.</p>
	<p>Se subir sobre o aparelho pode levar à fractura do seu tampo e sofrer ferimentos. Não subir sobre o aparelho.</p>
	<p>Um tentativa de contacto com o tambor enquanto este permanecer num movimento giratório pode resultar num ferimento. Aguardar até o tambor deixar de se movimentar.</p>
Risco de queimadura!	<p>Durante a lavagem em temperaturas elevadas existe o risco de queimadura devido ao contacto com a solução quente de água e detergente (p.ex. quando a solução quente for escoada para o lavatório). Não colocar as mãos na solução quente de água com detergente.</p>
Irritação dos olhos / da pele!	<p>Os detergentes e os produtos para o tratamento de tecidos podem salpicar se a gaveta de detergentes ficar aberta durante a utilização do aparelho. Em caso de contacto com os olhos/a pele de detergente ou produtos para o tratamento de tecidos, enxaguar abundantemente os olhos/a pele. Em caso de ingestão acidental de detergente contacte um médico.</p>



Atenção! Danos materiais/ danificação do aparelho	<p>Se a quantidade de água no aparelho exceder o limite de carga máxima, o aparelho pode funcionar incorrectamente ou provocar danos materiais ou levar à danificação do aparelho. Não ultrapassar o limite de carga com roupa seca. Certificar-se de que os limites dos respectivos programas não são ultrapassados.</p>
	<p>A colocação de uma quantidade inapropriada de detergente no aparelho pode resultar em danos materiais ou numa danificação do aparelho. Usar produtos de limpeza / amaciadores de acordo com as instruções do fabricante.</p>
Risco de vida!!	<p>O aparelho é alimentado através de electricidade. O contacto com os elementos sob tensão resulta num risco de choque de electrocussão. Por isso deve lembrar-se:</p>
	<p>Desligar o aparelho. Desconectar o aparelho da alimentação (retirar a ficha).</p>
	<p>Nunca segurar na ficha com as mãos húmidas.</p>
	<p>Quando retirar a ficha da tomada, segurar sempre pela ficha, não pelo cabo, pois caso contrário pode danificar o cabo.</p>
	<p>Não modificar o aparelho nem os seus elementos do ponto de vista técnico.</p>
	<p>Todos os reparos ou outras operações sobre o aparelho devem ser realizadas apenas pelo nosso ponto de serviço ou por um electricista. O mesmo diz respeito ao cabo de alimentação (se necessário).</p>
<p>Encomendar os cabos eléctricos sobresselentes no nosso ponto de serviço.</p>	

<p>Risco de intoxicação!</p>	<p>Os odores venenosos podem ser emitidos pelos produtos de limpeza que contêm diluentes, p.ex. diluentes de limpeza.</p> <p>Não usar produtos de limpeza que contenham diluentes.</p>
<p>Perigo de electrocussão / risco de danos materiais/ danificação do aparelho!</p>	<p>Se o aparelho tiver contacto com humidade, pode ocorrer um curto-circuito.</p> <p>Não usar lavadora de alta pressão nem máquina de limpeza a vapor para limpar o aparelho.</p>
<p>Risco à saúde/risco de danos materiais / de danificação do aparelho!</p>	<p>A utilização de peças sobresselentes e acessórios de outras marcas é perigoso e pode ser nocivo à saúde, resultar em danos materiais ou numa danificação do aparelho.</p> <p>Por razões de segurança usar apenas peças sobresselentes originais.</p>



<p>Atenção! Danos materiais/ danificação do aparelho</p>	<p>Os produtos de limpeza e os produtos de impregnação para os tecidos (p.ex. tira-nódoas, pulverizadores de pré-lavagem, etc.) podem resultar em danificações se tiverem contacto com a superfície do aparelho.</p> <p>Por isso deve lembrar-se:</p>
<p>Atenção! Danos materiais/ danificação do aparelho</p>	<p>É proibido o contacto desses produtos com a superfície do aparelho.</p> <p>Limpar o aparelho apenas com água e um pano húmido.</p>

INSTALAÇÃO DO APARELHO

1

Eliminação dos elementos de protecção durante o transporte

(guardar os elementos de protecção para futura utilização, p.ex. quando mudar de casa).

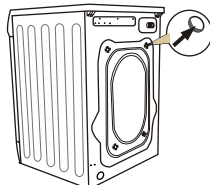
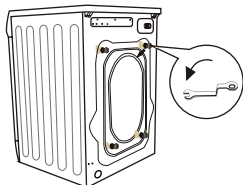

- desapertar os 4 parafusos dos bloqueios com uma chave
- retirar os suportes de transporte em borracha e plástico juntamente com as arruelas e os parafusos das tomadas,
- tapar os orifícios com as tampas que se encontram no saco com acessórios.



Importante: eliminar obrigatoriamente os elementos de protecção antes de iniciar a máquina de lavar roupa!

2

Instalação e nivelamento da máquina de lavar roupa

- colocar a máquina sobre uma superfície rígida e plana,
- desapertar a base em plástico (2),
- nivelar rodando os pés com as porcas (1),
- bloquear com as arruelas (2)

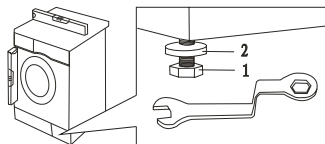
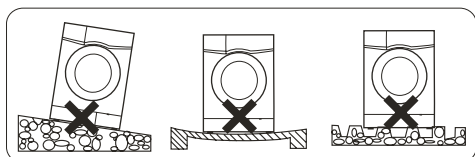

Após instalar e nivelar a máquina de lavar roupa verificar a sua estabilidade pressionando cada um dos seus cantos e observando se a mesma não se movimenta.



3

Conexão de água

- Usar exclusivamente tubos novos e completos que foram entregues juntamente com o equipamento. Os tubos gastos não devem ser utilizados novamente.

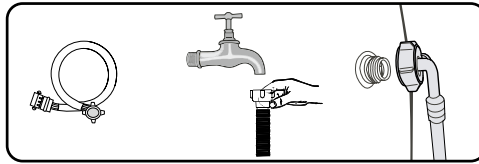

- O tubo de de abastecimento juntamente com as vedantes encontra-se no tambor da máquina de lavar roupa. Pressão da água mín. 0,05 MPa (0,5 bar), máx. 1 MPa (10 bar).
 - 1). após conectar verificar se o tubo não ficou enrolado,
 - 2). após conectar o tubo e a válvula verificar a sua impermeabilidade,
 - 3). verificar regularmente o estado do tubo de abastecimento.



Abastecer a máquina de lavar roupa exclusivamente com água fria.

4

Escoamento de água

- O tubo de escoamento encontra-se nas costas da máquina. Fixá-lo de forma a não se movimentar durante a utilização da máquina. Aplicar um joelho, se necessário (1). Lembrar-se de não inserir a mangueira demasiado profundamente no tubo de escoamento.

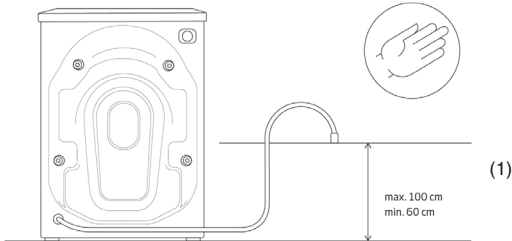

Conexão à esquerda

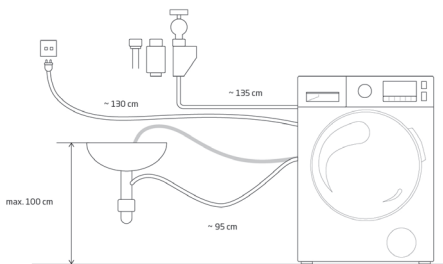

Conexão à direita

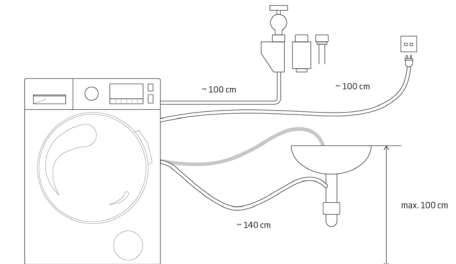

Conexão à corrente eléctrica

5

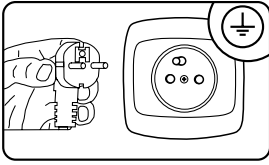

- A tomada à qual for ligada a máquina deve se encontrar num lugar visível e acessível,
- conectar a máquina exclusivamente a uma tomada eléctrica devidamente instalada, equipada com pino de terra!
- não conectar através de uma extensão,
- em caso de danificação do cabo de alimentação, a sua substituição deve ser realizada efectuada por um serviço autorizado,
- a instalação eléctrica á qual será conectada a máquina de lavar roupa, deve estar protegida com um fusível 10 A.

Preparação da lavagem:

- Os pequenos objectos, tais como moedas, cliques, agulhas, etc. podem danificar a roupa e os elementos da máquina, por isso deve seguir alguns conselhos extremamente importante:
 - 1). esvaziar os bolsos
 - 2). retirar todos os elementos em metal
 - 3). lavar os tecidos delicados, tais como sutiãs e meia em especiais sacos de protecção
 - 4). fechar os fechos de correr e apertar os botões
 - 5). remoção de corpos estranhos do dispositivo



CARACTERÍSTICA DO APARELHO

DESCRIÇÃO DA MÁQUINA



1. Gaveta de detergente
2. Cilindro
3. Painel de comando
4. Pega da porta
5. Tampa do filtro da bomba

Acessórios:



Tampões de buracos de transporte



Tampão de buraco (opção)



Mangueira de abastecimento de água C



Mangueira de abastecimento de água H (opcional)



Joelho para mangueira de drenagem (opcional)

DESCRIPCIÓN DEL PANEL DE CONTROL Y DE LA PANTALLA

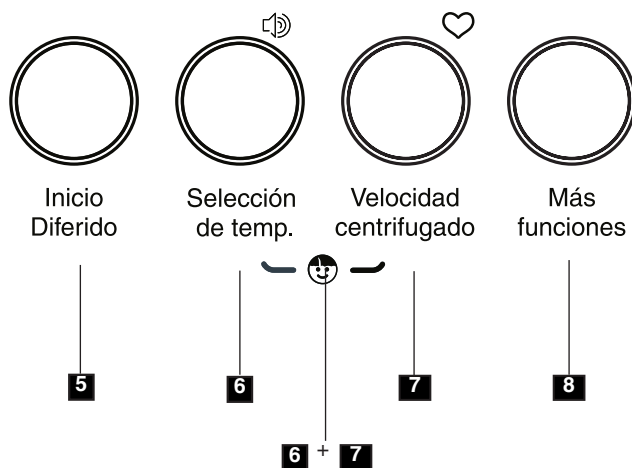
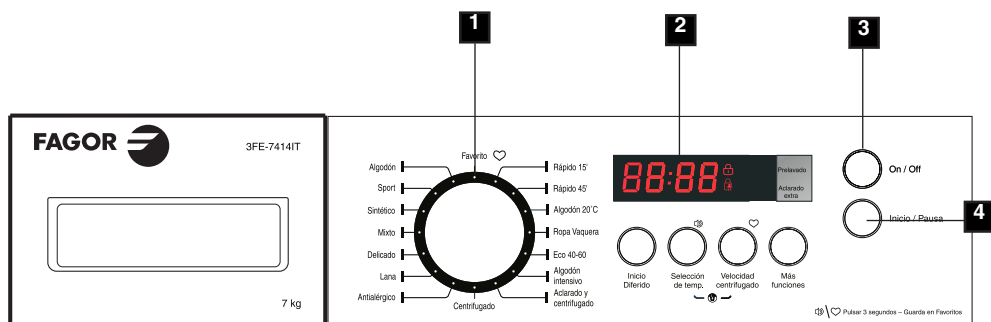

1. Botão de programa
2. Ecrã
3. O botão ligar/desligar
4. Início/Pausa
5. Botão de função adicional Início Diferido
6. Botão de Escolha de Temperatura
7. Botão de Escolha da Velocidade de Centrifugação
8. Botão de selecção de função
- 6+7. Bloqueio de execução Child Lock





1

Maçaneta de selecção de programa

- Para garantir os melhores resultados de lavagem possíveis, o usuário pode seleccionar o programa de lavagem apropriado de acordo com o tipo de roupa e quantidade de roupa. Depois de iniciar o programa, os parâmetros do programa de lavagem seleccionado não podem ser alterados por meio dos botões do programa.

2

Ecrã

- Quando a máquina está em funcionamento, o visor mostra o tempo até o programa de lavagem terminar. No visor aparecem os seguintes símbolos: Bloqueio da porta da máquina de lavar roupa  e início da função de bloqueio de início (Child Lock) .

- A indicação da hora é estimada e pode mudar dependendo da temperatura, pressão da água, carga, quantidade de detergente, etc. A hora é atualizada automaticamente durante o ciclo de lavagem, parada de contagens e pulos alternados são possíveis.

Quando a função de atraso de início é seleccionada, o visor mostra o tempo para iniciar o programa de lavagem.

Durante a configuração de velocidade de rotação, o visor mostra os seguintes valores:

0 (desligar a rotação) - 400 - 600 - 800 - 1000 - 1200 - 1400.

Durante a configuração de temperatura, o visor mostra os seguintes valores:
- - °C (água fria) - 20°C - 30°C - 40°C - 60°C - 90°C.

3

Botão Standby

- Desativa/habilita a lavagem e cancela o programa de lavagem.

4



Botão Início/Pausa:

- Botão **4** Início/Pausa inicia ou para o programa de lavagem.

Quando a máquina está em funcionamento o símbolo "■" pisca no visor. No modo de pausa, os símbolos "■" não piscam, brilham permanentemente.

A função de pausa pode ser usada para enxaguar à carga.

Depois de iniciar o programa seleccionado, aguarde cerca de 10 minutos e pressione o botão

Início/Pausa . Depois de enxaguar a roupa durante o tempo necessário, pressione novamente o botão Início/Pausa , então a máquina de lavar continuará o programa de lavagem.

Enxaguar melhora os resultados de lavagem se a roupa estiver muito suja.

5

Botão Início Diferido

- Este botão é utilizado para atrasar o início do programa de lavagem. O tempo de atraso pode ser definido entre 0 e 24 horas.

Atenção! Si houver uma queda de energia durante a contagem do tempo de atraso, a função continuará a contagem após a energia ser restaurada.

6

Botão de Escolha de Temperatura

- O botão **6** serve para definir a temperatura dos respectivos programas de lavagem.

Após pressionar o botão **6**, o visor mostra as configurações disponíveis para a temperatura da água ou água fria (sem pré-aquecimento) para um determinado programa de lavagem. Dependendo do programa de lavagem selecionado, as seguintes opções de configuração são visíveis no visor: - - °C (água fria) - 20°C - 30°C - 40°C - 60°C - 90°C.

7

Botão de Escolha da Velocidade de Centrifugação

- O botão **7** serve para configurar a velocidade da rotação durante o ciclo de bombeamento de água. Para alterar a configuração, pressione o botão. Dependendo do programa de lavagem, o visor mostra os seguintes valores - 0 (desligar a rotação) - 400 - 600 - 800 - 1000 - 1200 - 1400.

8

Botão de selecção de função

- O botão multifuncional é usado para selecionar uma das duas funções (enxaguamento adicional ou pré-lavagem) ou ambas as funções ao mesmo tempo. Depois de iniciar esta função, o LED acima do símbolo da função selecionada acende. **Atenção!** As funções O enxaguamento adicional/Pré-lavagem não estão disponíveis para todos os programas de lavagem (consulte a: Tabela de programas).

Pré-lavagem

- A função de pré-lavagem prolonga o tempo de lavagem em aproximadamente 20 minutos. A lavagem principal precede o ciclo de lavagem adicional a 30°C. Graças à função de pré-lavagem, você pode obter bons resultados de lavagem sem enxaguar antes. Esta função é recomendada para roupa íntima muito suja.

Atenção! Antes de iniciar a função de pré-lavagem, coloque/adicione detergente na gaveta com o símbolo “**I**”.

Enxaguamento extra

- A função de enxaguamento adicional é especialmente recomendada para lavar roupas íntimas e roupas de pessoas com pele sensível. Esta função adiciona um enxague adicional ao programa de lavagem.

6+7

6 +7 Bloqueio de início (Child lock)

- O bloqueio de início bloqueia os botões de função para que as crianças não possam alterar as configurações acidentalmente. Para ativar o bloqueio de início durante a lavagem pressione os botões **6** (Seleção de temperatura) e **7** (Velocidade de rotação) simultaneamente e segure por 3 segundos. Para desativar esta função durante o ciclo de lavagem, pressione novamente os mesmos botões e segure por 3 segundos.

Atenção 1: Se o bloqueio para crianças estiver ativado, no visor aparecerá o

símbolo .

Atenção 2: O bloqueio não é desligado automaticamente quando o programa de lavagem estiver concluído.



Ligar/desligar o sinal sonoro

- Para ativar esta função, pressione o botão **6** pressionado por cerca de 3 segundos.
O sinal sonoro confirma a ativação desta função. Para reativar esta função, pressione e segure o botão **6** por cerca de 3 segundos. A configuração será salva até a próxima mudança.

Definir o programa Individual

- Para definir o programa Individual, gire o botão em qualquer programa de lavagem e selecione a temperatura, velocidade de rotação e funções adicionais.
Segure o botão **7** pressionado por cerca de 3 segundos para confirmar as configurações do programa Individual. O programa padrão é o algodão.

Programa de Lavagem antialérgica:

- Este programa de lavagem destina-se a crianças e pessoas com pele sensível. A lavagem principal ocorre em 60°C (configurações de temperatura possíveis 90/60/40/30/20—“água fria”).

Programa de Lavagem mista:

- O programa de lavagem padrão em temperatura de 40°C com uma velocidade de centrifugação de 1000 rpm. Usando este programa, você pode lavar itens coloridos, de algodão, de fibras sintéticas e de linho.

Programa Lavagem Curta 15':

- Programa de refrescar roupas. Contém todas as etapas de lavagem:
 - lavagem básica
 - enxaguamento
 - centrifugação

Algodão 20:

- Programa de lavagem em temperatura de 20°C.

Eco 40-60:

- O programa “eco 40-60” permite lavar juntos tecidos de algodão com sujidade normal, que podem ser lavados a 40 ° C ou 60 ° C no mesmo ciclo.



DESCRIÇÃO DE UTILIZAÇÃO

1

Selecionar o programa

- Defina o programa rodando o botão para a esquerda ou para a direita.
- Ajuste o programa de acordo com as suas necessidades - você pode alterar a temperatura, a velocidade de rotação ou ativar funções adicionais.
- Premir o botão Início/Pausa.

2

Tempo restante

Para definir o tempo restante:

- Feche a porta da máquina de lavar roupa.
- Coloque o botão de programas no programa selecionado (consulte a tabela).
- Dependendo das necessidades, selecione funções adicionais ou parâmetros de lavagem apropriados.

Pressione o botão Tempo restante.

- Selecione uma configuração de tempo no intervalo de 0 a 24 horas.
- Premir o botão Início/Pausa. O dispositivo entra no modo de espera.
- O programa de lavagem terminará automaticamente.



Depois de definir a função Tempo restante, o visor mostra o tempo restante até o final do programa.

3

Fim de lavagem

- No final do programa, o visor mostra "End" e um sinal acústico soa (se esta função estiver ativada).
- Feche a válvula de entrada de água.
- Desligue a máquina de lavar roupa com o botão Standby.
- Desligue a máquina de lavar roupa da fonte de alimentação.
- Abra a porta e tire a roupa.

4

Cancelar e alterar o programa de lavagem

- Para anular o programa pressione o botão Standby. Em seguida, ligue a máquina de lavar novamente, selecione o programa de lavagem apropriado e pressione o botão Início/Pausa ►||.

4

Modo de baixa energia da tela

- Aproximadamente 10 minutos após o final do programa de lavagem, o visor muda para o modo de poupança de energia, (em vez de palavra "End", „ ■ ” pisca no visor). O modo de baixa energia da tela também é ativado se 10 minutos após a máquina de lavar for ligada com o botão Standby, o botão seletor de programa não será girado e nenhum botão será pressionado.

PROCEDIMENTO EM SITUAÇÕES DE DEFEITOS

Problema	Possível causa / Solução
A máquina de lavar roupa não funciona	Abra a válvula de abastecimento de água. - Limpe o filtro na mangueira de abastecimento de água - Feche a porta da máquina de lavar roupa Prima o botão Início/Pausa
Vazamento de água	- Conecte a mangueira de fornecimento de água fria corretamente.
Carga de roupa na máquina de lavar roupa que não foi centrifugada	Colocar novamente uniformemente a carga de roupa no tambor, limpar o filtro da bomba.
Cheiro desagradável no tambor da máquina de lavar roupa	- Inicie o programa da limpeza de tambor automática
Falta de água no tambor	- Abra a válvula de abastecimento de água.
Água restante no compartimento do agente de enxaguamento.	- Pressione o compartimento de plástico no meio do recipiente da gaveta para detergentes.
Roupa mal enxaguada	Adicione a quantidade correta de detergente, dependendo da sujeira e da dureza de água (veja as recomendações na embalagem do detergente)
O dispositivo não se enche de água	- abra a válvula de água, - verifique as configurações do programa, - Verificar a pressão de água - reconecte a mangueira de abastecimento de água. - feche a porta da máquina de lavar roupa - Verificar se a mangueira de abastecimento de água não está dobrada ou bloqueada
Toma e bombeamento da água ao mesmo tempo.	- Verifique se a extremidade da mangueira de drenagem está acima do nível da água no dispositivo (a mangueira deve estar entre 0 e 100 cm de altura).
Escoamento de água incorrecto	- Verificar o filtro da bomba - verifique a mangueira de drenagem de água, - verifique a localização da mangueira de drenagem - deve estar a uma altura de 0,6 a 1 m do chão.



Problema	Possível causa / Solução
Vibrações do dispositivo	<ul style="list-style-type: none">- Verifique se os parafusos de transporte foram removidos- Nivelar a máquina de lavar roupa- bloqueie as pernas da máquina de lavar apertando as porcas.
A espuma sai do recipiente de detergente.	<ul style="list-style-type: none">- Diminuir a dose do detergente aplicado- Verifique a dureza da água e ajuste a quantidade de detergente,- Use o detergente de acordo com as instruções do fabricante na embalagem para a dureza da água adequada.
Interrupção do funcionamento da máquina de lavar roupa antes de terminar o programa	<ul style="list-style-type: none">- Verificar a corrente eléctrica, o influxo e o escoamento de água.
Ruído provocado pela bomba de escoamento após eliminar a água	<ul style="list-style-type: none">- Não há razão para se preocupar. - A água foi removida do tambor, mais ficou alguma quantidade de água na bomba e na mangueira de escoamento.- O funcionamento contínuo da bomba de escoamento provoca a sucção de ar e um ruído característico que não é sinal de nenhum defeito.
Interrupções curtas de funcionamento durante o ciclo de lavagem	<ul style="list-style-type: none">- A água é completada automaticamente na máquina de lavar roupa- Interrupção provocada pela eliminação do excesso de espuma

VISUALIZAÇÃO DE MENSAGENS DE ERRO DA MÁQUINA DE LAVAR ROUPA

A máquina de lavar roupa tem um sistema de alarme que ajuda a resolver pequenos problemas associados com o trabalho inadequado que exhibe "CÓDIGOS DE ERRO" no visor. Com ajuda dos CÓDIGOS DE ERRO, você pode localizar a falha e determinar sua causa.

Se for detetado um erro, o visor mostrará informações de acordo com a seguinte tabela:

Indicação do ecrã	Causa	Explicação
E10	Pressão baixa da água; falta de água na máquina de lavar roupa	Desapertar a válvula da água, verificar a mangueira de abastecimento de água e o filtro, verificar a pressão da água
E21	Escoamento de água incorrecto	Verificar a bomba de escoamento de água e o filtro
E30	Porta mal fechada.	Verifique se a porta da lavadora está fechada. Verifique se as roupas não bloqueiam a porta da máquina de lavar roupa.
Outros		Tentar iniciar novamente ou contactar o PONTO DE SERVIÇO



Durante a indicação de erro, o sinal sonoro soa da máquina (se estiver ativo).



LIMPEZA E MANUTENÇÃO



Nunca deve usar diluentes e produtos de limpeza agudos e abrasivos (p. ex. pós ou detergentes fortes de limpeza) para a limpeza do corpo e das peças de plástico do aparelho! Usar apenas produtos de limpeza líquidos delicados e panos macios. Não usar esponjas.

1

Limpeza do filtro da bomba

- O filtro da bomba deve ser limpo cada 20 lavagens. Negligenciar a limpeza do filtro causa dificuldade em drenar a água do aparelho!

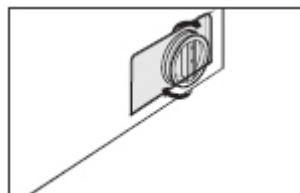
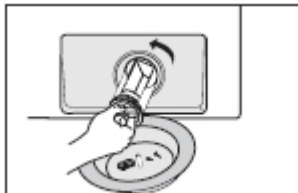
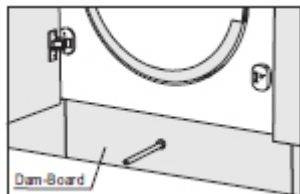

- 1). após o desligamento da força, retire o compartimento.
- 2). retirar o filtro como mostrado na figura e remover os restos do filtro.
- 3). - instalar todos as peças após a limpeza.

2

Limpeza da válvula da mangueira de abastecimento de água

- Montagem novamente do filtro - proceder de forma inversa.

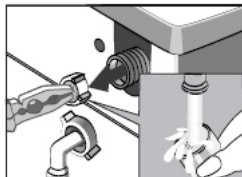
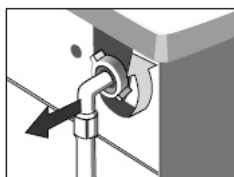

- 1). Desapertar a mangueira de abastecimento de água,
- 2). Pegar no pino da rede do filtro com uma pinça,
- 3). Remova e limpe o filtro, de preferência com uma escova.

3

Limpar a gaveta de detergente

- A gaveta deve ser limpa pelo menos uma vez por mês.

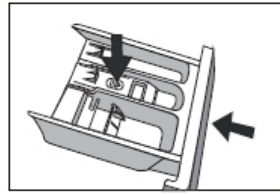
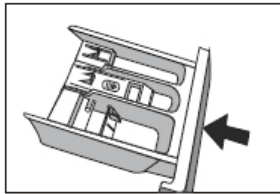
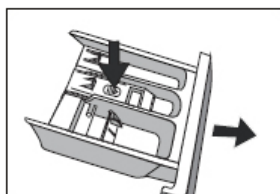

- 1). Tire a gaveta (pressionando a trava dos dois lados).
- 2). Limpe com água corrente usando uma escova ou pano.
- 3). Insira a gaveta de detergente.

INDICAÇÕES PRÁTICAS RELATIVAS À LAVAGEM



PRODUTOS DE LAVAGEM E AMACIADORES



Recomenda-se a utilização de detergentes para a roupa de aplicação geral em pó ou líquido para o âmbito completo de temperaturas de acordo com as recomendações do produtor do detergente indicadas na embalagem.

1

Produtos para lavar a roupa

- Ponha o detergente no compartimento da gaveta marcado com o símbolo .
- Ponha o detergente para pré-lavagem no compartimento da gaveta marcado com o símbolo .

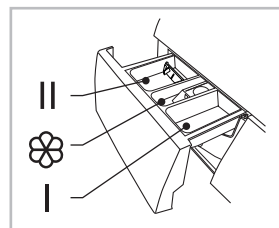

2

Agentes de lavagem

- Ponha o líquido de enxaguamento no compartimento central da gaveta marcado com o símbolo .
- Não exceda o nível máximo marcado na câmara da gaveta. O produto será aproveitado durante o último enxaguamento.



Para lavar roupas brancas, recomenda-se usar sabão em pó. Detergentes líquidos não contêm alvejante. Não use o líquido de enxaguamento para roupas brancas, pois pode causar o amarelecimento de tecidos.



PRIMEIRA LAVAGEM

- Antes da primeira lavagem, deve efectuar um ciclo de alta temperatura sem roupa, de acordo com o seguinte procedimento:
 - 1). Conectar a máquina de lavar roupa à electricidade
 - 2). Abra a torneira.
 - 3). Coloque o seletor de programas em alta temperatura. Adicione o detergente adequado e pressione Início/Pausa.

SUJIDADES

1

Manchas persistentes

- A roupa interior deve ser tratada com um tira-nódoas, de acordo com a instrução de aplicação antes da lavagem

2

Sujidades fortes

- Para melhores resultados de lavagem, coloque uma quantidade menor de roupa na máquina.
- Adicionar mais detergente para a lavagem
- Enxague a máquina de lavar roupa depois de lavar roupas muito sujas (por exemplo, roupas de trabalho) ou roupas, das quais muitos fios e fibras permanecem após a lavagem. Para fazer isso, ative o programa de lavagem com uma temperatura de 60 ° C, por exemplo, colorido ou cuidado fácil.

3

Sujidades pequenas:

- Consultar o ponto “Poupança”.

POUPANÇA

Limitação do consumo de electricidade e água

- Roupa interior com pouca sujeira deve ser lavada usando um programa curto.
- Na maioria dos programas de lavagem, a máquina de lavar roupa avalia o tamanho do lote. No programa LAVAGEM CURTA, no caso de uma carga pequena, o dispositivo reduz o consumo de água e energia e encurta o tempo de lavagem.
- Os programas mais eficazes em termos de consumo de energia e água são geralmente aqueles que funcionam a temperaturas mais baixas e por um longo tempo.
- Carregar a máquina de lavar roupa para uso doméstico na capacidade total indicada pelo fabricante de acordo com os respectivos programas economizará energia e água.

DUREZA DA ÁGUA

- A água dura provoca a formação de calcário. As informações sobre a dureza de água podem ser obtidas no Fornecedor de Água mais próximo. Recomendamos usar um amaciante de água para cada lavagem.

PERDA DE TENSÃO (MEMÓRIA DE PROGRAMA)

- Desligar o aparelho da rede elétrica ou perder a tensão não faz com que o programa seja apagado. O programa é salvo e reinicia quando a energia é restaurada. A porta da máquina de lavar roupa não deve ser aberta no caso de uma falha de electricidade.

PONDO A ROUPA

- Capacidade máxima do tambor 7 kg:
- Carregamento de roupa na máquina de lavar roupa de acordo com as seguintes recomendações:

algodão, jeans, roupa de criança – tambor cheio no máx (não apertar roupa à força no tambor, pois o mesmo piora a qualidade de lavagem!)

2). sintéticos – no máx. 1/2 tambor

3). lã, seda, tecidos delicados – no máx. cerca de 1/3 do tambor



Não sobrecarregar a máquina de lavar roupa! Sobrecarregar o dispositivo pode danificar a roupa lavada! Se o dispositivo estiver sobrecarregado, uma mensagem OVL será mostrada no visor. Retire o excesso de roupa do tambor e reinicie a lavagem. A carga máxima de roupa, dependendo do programa, encontra-se indicada na tabela dos programas.

CONTROLO DE DISTRIBUIÇÃO DA CARGA

- O dispositivo tem um sistema de controle de distribuição de carga. Antes do giro, o sistema verifica a localização das roupas no tambor. Se o desequilíbrio for detetado em demasia, o sistema tenta alterar o posicionamento das roupas no tambor várias vezes. Às vezes, essas tentativas não são bem-sucedidas. O problema pode ser roupões de banho com lençóis que foram formados em uma bola.
- Nesse caso o sistema pode reagir de duas formas:
 - 1). aceitar a distribuição desequilibrada da roupa, diminuindo no entanto a velocidade de centrifugação,
 - 2). pular a rotação.

Em ambos os casos, após terminar a lavagem, deve abrir a porta da máquina de lavar roupa, colocar a roupa manualmente, fechar a porta e seleccionar novamente o programa de centrifugação.



BLOQUEIO DA PORTA

- A máquina de lavar roupa está equipada com um bloqueio, que impossibilita a abertura da porta durante a lavagem. Após terminar o programa de lavagem, a máquina de lavar roupa automaticamente desbloqueia a porta. Para abrir a porta durante o programa de lavagem, pressione o botão PAUSA e espere que a porta seja destravada.



Se houver alta temperatura no tambor da lavadora, a lavadora pode deixar a porta trancada até que a água esfrie abaixo de 60 ° C.



Antes de abrir a porta da máquina de lavar, verifique se há água no tambor.

TECIDOS DELICADOS

1

Selecionar o programa

- Selecionar o programa adequado: sintéticos, lã.

2

Pôr a lavandaria

- Evite sobrecarregar a máquina de lavar roupa - até 1/3 do tambor para tecidos delicados, veja "carga".

ADICIONAR DETERGENTE

1

Demasiado pouco detergente de lavagem:

- A roupa está grisalha, se formam protuberâncias gordas, forma-se um depósito de pedra.

2

Demasiado detergente de lavagem:

- Uma grande quantidade de espuma, baixo desempenho de lavagem, enxaguamento insuficiente do detergente do tecido.

INSTALAÇÃO NAS MÓVEIS

Informações gerais

Antes de começar a instalar a sua máquina de lavar roupa, leia atentamente este manual e guarde-o para referência futura. O dispositivo foi projetado para ser construído em móveis de cozinha. O buraco deve ter as dimensões mostradas na imagem.

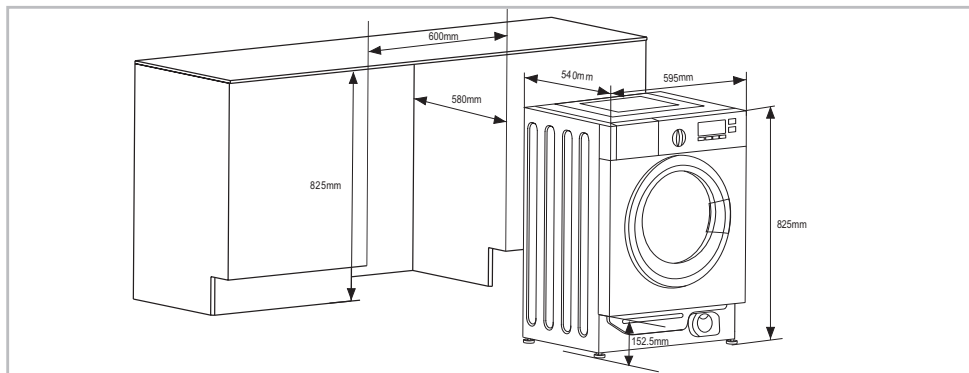

AVISO

Ao instalar na cozinha, certifique-se de que as mangueiras estão colocadas nos buracos na parte traseira do dispositivo. Isso impedirá a flexão e o aperto das mangueiras.



■ **Preparação e montagem da porta**

O dispositivo foi preparado para montar a porta com a abertura da direita para a esquerda ou da esquerda para a direita.

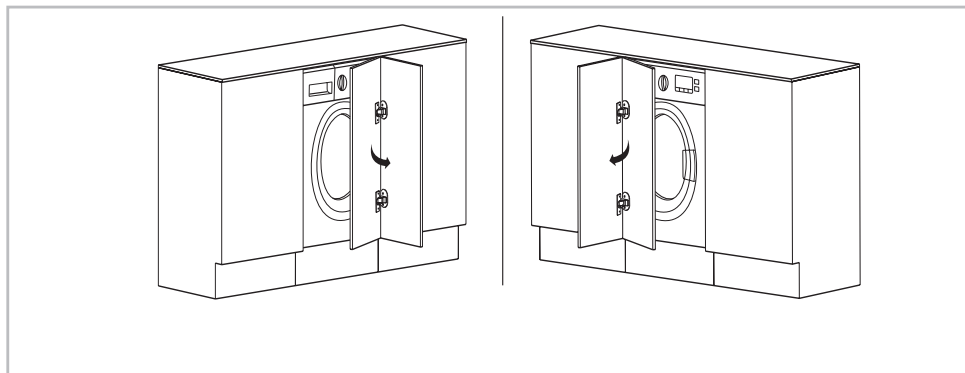

A porta se abre da esquerda para a direita

A porta se abre da direita para a esquerda

Anexo

1. Parafusos auto-roscentes
2. Dobradiças
3. Ímã
4. Espaçador
5. Modelo de papel

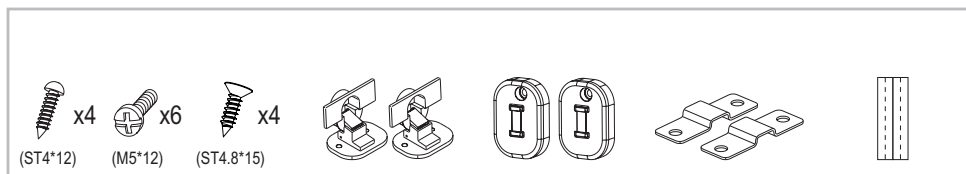

Ferramentas

1. Chave de fenda
2. Chave de fenda elétrica
3. Régua
4. Lápis

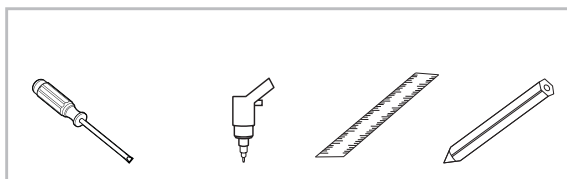

Preparação de um modelo de papel

Faça a marca na porta de acordo com a altura do armário e da máquina de lavar roupa.

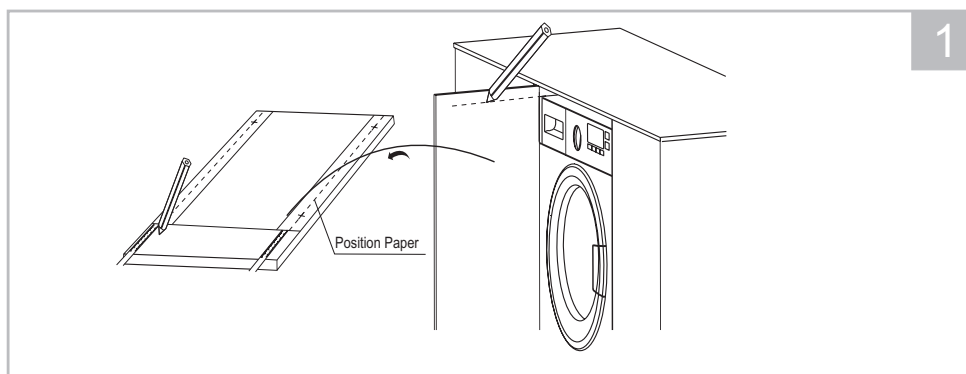

■ Modelo na porta.

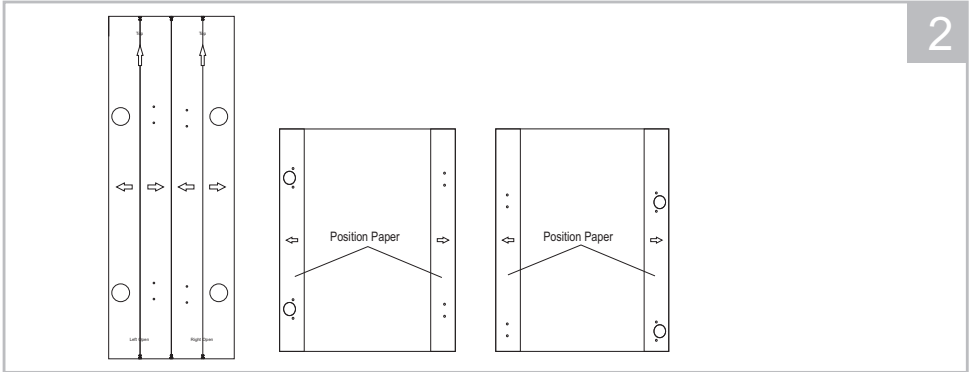

2

Coloque o modelo na porta.

Cola na porta (porta à direita)

Cola na porta (porta à esquerda)

■ **Faça furos na porta**

Faça furos na porta de acordo com o modelo.

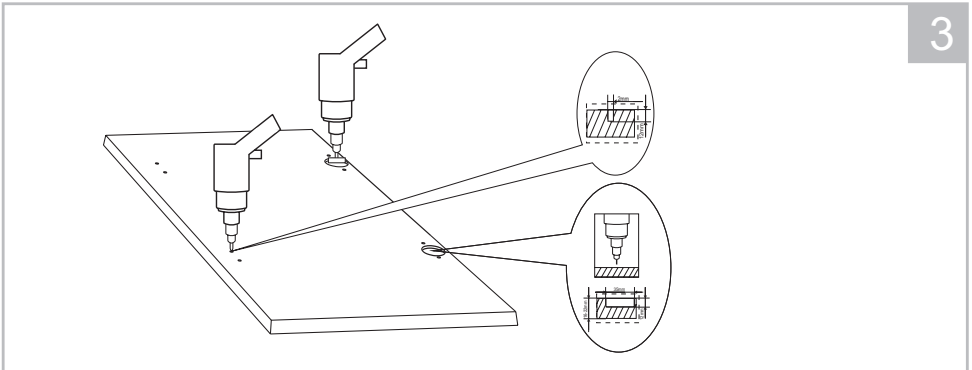

3

■ **Instalação de dobradiças e espaçador**

Fixar as dobradiças com parafusos. As dobradiças podem ser ajustadas para compensar a espessura desigual da porta.

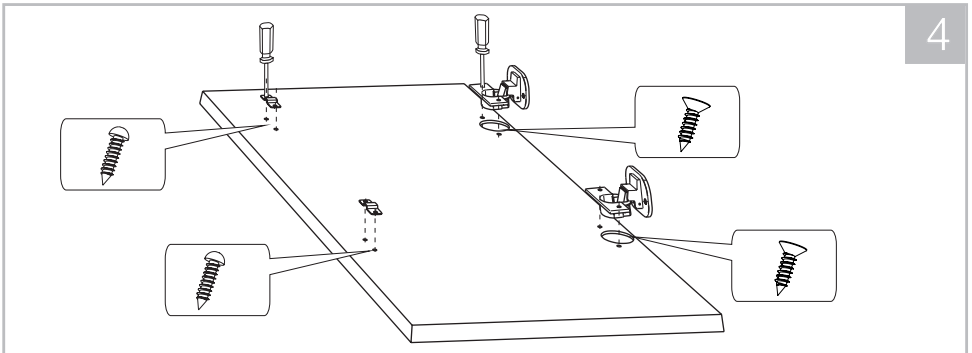

4

■ Instalação do ímã

O dispositivo é adaptado ao fechamento magnético da porta.

Para permitir o funcionamento adequado, o ímã deve ser aparafusado no interior da porta.

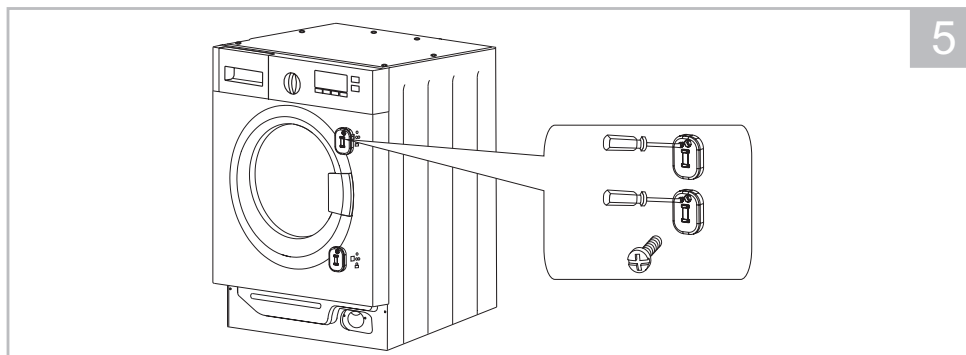

■ Instalação da porta

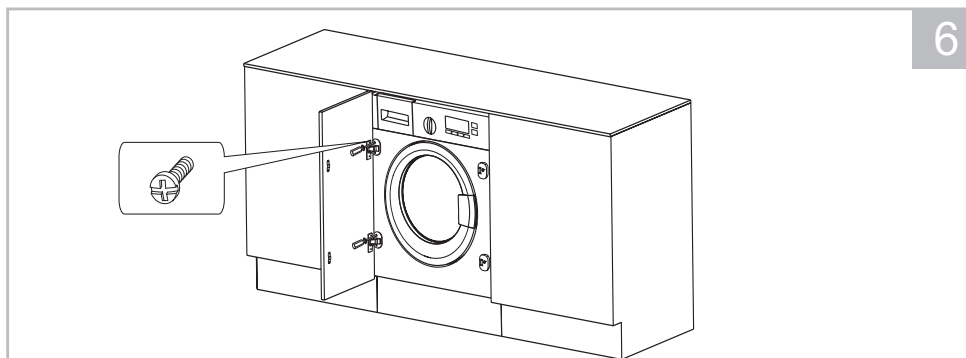

A carga máxima permitida do painel frontal de móveis é de 7,5 kg.



Mais informações sobre o produto disponíveis no banco de dados de produtos EPREL da UE na página, <https://eprel.ec.europa.eu>. Informações podem ser obtidas através da leitura do código QR no rótulo energético ou inserindo o modelo do produto no rótulo energético no mecanismo de busca EPREL <https://eprel.ec.europa.eu/>

GARANTIA, SERVIÇO PÓS-VENDA

Garantia

Atestado de garantia conforme a carta de garantia. O fabricante não se responsabiliza por quaisquer danos provocados pela utilização incorrecta do produto.

Serviço

- O fabricante do produto recomenda que todos os reparos e as actividades regulatórias sejam efectuadas pelo Serviço do Fabricante ou pelo Serviço Autorizado pelo fabricante. Não arranjar o aparelho por conta própria, por razões de segurança.
- Os arranjos efectuados por pessoas sem as necessárias qualificações, podem constituir uma ameaça séria para o utilizador do aparelho.
- O período mínimo durante o qual as peças de reposição, necessárias para reparar o dispositivo, estão disponíveis é de 7 anos ou 10 anos dependendo do tipo e emprego das peças de reposição e está de acordo com o Regulamento da Comissão (UE) 2019/2023.
- A lista de peças de reposição e o procedimento de pedido estão disponíveis nas páginas web do fabricante, importador ou representante autorizado.
- O período mínimo de garantia oferecido pelo fabricante ao dispositivo, importador ou representante autorizado é dado no cartão de garantia.
- O dispositivo perde a sua garantia no caso de adaptações por conta própria, alterações, adulteração de selos ou outras proteções do equipamento ou partes do mesmo e outras interferências por conta própria no equipamento que não estejam de acordo com as instruções de operação.

Pedido de reparação e assistência em caso de falha

Se o dispositivo precisar de reparo, entre em contacto com o serviço. O endereço do serviço e o número de telefone de contacto estão no cartão de garantia. Antes de entrar em contacto, você deve ter em mãos o número de série do dispositivo, que está localizado na placa de identificação. Por conveniência, escreva-o abaixo:

--	--	--	--	--	--	--	--	--	--	--	--	--	--

ECOLOGY IN PRACTICE

For many years, Fagor has consistently pursued pro-ecological policy. Concern for the environment is as important for us as the use of modern technology.

The development of technology has enabled our factories to become more environmentally friendly – we use less and less water, electricity and less waste water and solid waste is generated in the production.

A lot of attention is paid to materials used in production. We strive to use only those that do not contain harmful substances and make recycling and safe disposal possible after use.



UNPACKING

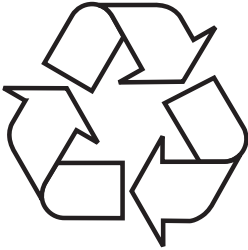

100% recyclable and are marked with the appropriate symbol.

Important! Packaging materials (bags, polyethylene, polystyrene, etc.) should be kept away from children during unpacking.

During transportation, protective packaging was used to protect the appliance against any damage. After unpacking, please dispose of all elements of packaging in a way that will not cause damage to the environment.

All materials used for packaging the appliance are environmentally friendly; they are

DISPOSAL OF OLD APPLIANCE



In accordance with European Directive 2012/19/EU and local legislation regarding used electrical and electronic goods, this appliance is marked with the symbol of the crossed-out waste container. This marking indicates that the appliance must not be disposed of together with other household waste after it has been used.

The user is obliged to hand it over to waste collection centre collecting used electrical and electronic goods. The collectors, including local collection points, shops and local authority departments provide recycling schemes.

Proper handling of used electrical and electronic goods helps avoid environmental and health hazards resulting from the presence of dangerous components and the inappropriate storage and processing of such goods.

BASIC INFORMATION



This washing machine is intended for domestic use only to wash textiles and clothes designed to be machine washed in a detergent bath.

Before plugging the washing machine into the mains, remove the safety packaging and ensure the machine is level. The manufacturer reserves the right to introduce changes, which do not affect operation of the appliance.

USAGE

- Carefully read the instructions below before using the appliance.
- Never use the appliance outdoors or anywhere the temperature may fall below freezing.
- The machine should not be operated by children or anyone who has not read the instructions.



Temperatures below 0°C can damage the washing machine! In the event of the machine being stored or transported in sub-zero temperatures, it should be left to acclimatise in a temperature above 0°C for 8 hours before being used.

MANUFACTURER'S DECLARATION

Manufacturer's Declaration

The manufacturer hereby declares that this product meets the requirements of the following European directives:

- **Low Voltage Directive 2014/35/EC**
- **Electromagnetic Compatibility (EMC) Directive 2014/30/EC**
- **ErP Directive 2009/125/EC**
- **Directive RoHS 2011/65/EC**

and has thus been marked with the  symbol and been issued with a declaration of compliance made available to market regulators.



SAFETY AND GERMENT CARE LABELS

The risk of death!	<p>This appliance should not be used by children under 8 years of age, persons with reduced physical or mental capabilities, and persons who do not have sufficient skills to use this type of appliance. Such persons should be offered proper supervision or instructions on safe handling of appliance and related risks. Children must not play with the appliance or perform any maintenance-related activities. Children under 3 years of age must be kept away from the appliance unless continuously supervised.</p>
	<p>Children could get caught inside the appliance and get into a life-threatening situation.</p>
Risk of suffocation!	<p>If you allow children to play with the packaging/film or parts of the package, they can get entangled or put packaging over their head and risk suffocation. Keep packaging/plastic film or parts of packaging out of reach of children.</p>
Risk of poisoning!	<p>Washing detergents and fabric softeners can cause poisoning if ingested. In the event of accidental ingestion, consult your doctor. Washing detergents and fabric softeners should be stored out of the reach of children.</p>
Risk of burns!	<p>If laundry is washed at high temperature, door glass becomes hot. Prevent children from touching the hot door.</p>

<p>Eye/skin irritation!</p>	<p>Contact with detergents and softeners may cause eye or skin irritation. In case of eye/skin contact, thoroughly rinse eyes/skin to remove fabric detergent/softener. Washing detergents and fabric softeners should be stored out of the reach of children.</p>
<p>Risk of electric shock. Risk of fire/damage to property/appliance!</p>	<p>If the appliance is not correctly installed, it may be dangerous. Make sure that: Mains voltage corresponds to the voltage indicated on the appliance nameplate (identification plate) The current load and required fuse protection are specified on the nameplate. The appliance is connected to AC source only through a properly installed and grounded wall socket in accordance with national standards.</p>
<p>Risk of electric shock. Risk of fire/damage to property/appliance!</p>	<p>The power cord and the grounded wall socket fit together and the grounding system has been properly installed.</p> <p>Power cord cross section is sufficient.</p> <p>Power plug is always accessible.</p> <p>If a miniature circuit-breaker is used, always use a circuit-breaker with the following designation:</p>  <p>This symbol is the only way to make sure that all the necessary requirements have been met.</p>



Risk of fire/damage to property/appliance!	<p>The use of extension cords or splitters may result in fire due to overheating or short circuit. Connect the appliance directly to a properly grounded wall socket. Do not use extension cords, splitters or power strips.</p>
Health risk / risk of damage to property/appliance!	<p>The appliance may vibrate or displace while in use, potentially causing injury or property damage. Set the appliance on a clean, level and hard surface using a level spirit.</p> <p>If any protruding items are caught by the appliance (e.g. doors) when trying to lift or move it, the item may come off and cause injury. Do not grasp any protruding parts of the appliance to move it.</p>
Risk of injury!	<p>The appliance is very heavy. Lifting may cause injury. Do not lift this appliance by yourself.</p>
	<p>This appliance has sharp edges that can cause a hand injury. Do not hold the appliance by sharp edges. Only lift the appliance after you put on the gloves.</p>
	<p>If the hoses or electrical cables are not routed properly, you can trip and sustain an injury. Rout hoses and cables so that they do not constitute a tripping hazard.</p>

Important! Damage to property/appliance	<p>If the water level is too high or too low, the appliance may not work properly, which can cause damage to property/appliance. Make sure that water is supplied under pressure of minimum 100 kPa (1 bar) and not exceeding 1000 kPa (10 bar).</p>
	<p>If the water supplying hoses have been modified or damaged, this can cause damage to property/appliance. The water supply hoses must not be kinked, crushed, modified or cut.</p>
	<p>The use of third-party hoses to connect the appliance to water supply can cause damage to property or the appliance.</p>
Important! Damage to property/appliance	<p>Use only hoses supplied with the appliance, or the original hoses up designed for the appliance.</p>
	<p>The appliance is secured for transport with transit bolts. If you don't remove transit bolts before using the appliance, the appliance may be damaged. Remove all transit bolts before using the appliance for the first time. Make sure you keep transit bolts in a safe place for future use. If the appliance will be transported, to avoid any damage, you must reinstall the transit bolts.</p>
Risk of explosion/fire hazard!	<p>Laundry washed with detergents that contain solvents and thinners pose a risk of explosion in the drum. Thoroughly rinse laundry with water before washing in the washing machine.</p>



Risk of poisoning!	Cleaning agents containing solvents may give off poisonous vapours. Do not use cleaning agents containing solvents.
Risk of injury!	Do not lean against/sit on open appliance door as this can lead to the appliance tipping over. Do not lean against the open door of the appliance.
	Climbing on the appliance may cause the worktop to break or collapse and lead to an injury Do not climb on the appliance.
	Reaching into the drum while it is still rotating could injure your hand. Wait until the drum has come to a standstill.
Risk of scalding!	When washing at high temperature, there is a risk of scalding as a result of contact with hot water and detergent (e.g. when you drain the water into the sink). Do not put your hands in hot water with detergent solution.
Eye/skin irritation!	Fabric detergents and softeners may splash, if the detergent drawer remains open during operation. In case of eye/skin contact, thoroughly rinse eyes/skin to remove fabric detergent/softener. In the event of accidental ingestion, consult your doctor.

Important! Damage to property/appliance	<p>If the amount of laundry in the washing machine exceeds the maximum load, it may not operate properly or cause damage to property or the appliance.</p> <p>Do not exceed the maximum load capacity of dry laundry.</p> <p>Do not exceed the maximum load capacity for individual wash programmes.</p>
	<p>Adding too much detergent or fabric softener may cause damage to property or the appliance.</p> <p>Use fabric detergent/softener according to the manufacturer's instructions.</p>
The risk of death!!	<p>The appliance is powered by electricity. Touching live elements poses a risk of electric shock. Therefore, remember:</p>
	<p>Turn off the appliance: Unplug the appliance from the wall outlet.</p>
	<p>We never grab the plug with wet hands.</p>
	<p>When pulling the plug, always hold the plug, not the power cord, because this can damage the power cord.</p>
	<p>Do not make any technical modifications to the appliance or its components.</p>
	<p>Any repairs or other work on the appliance must only be performed by our service facility or by an electrician. The same applies to replacing the power cord (if necessary).</p>
	<p>You can order a spare power cord in our service centres.</p>



<p>Risk of poisoning!</p>	<p>Cleaning agents containing solvents may give off poisonous vapours.</p> <p>Do not use cleaning agents containing solvents.</p>
<p>Risk of electric shock / damage to property / appliance!</p>	<p>If water penetrates into the appliance, it may cause a short circuit.</p> <p>Never use pressure washer or steam cleaner to clean the appliance.</p>
<p>Health risk / risk of damage to property/appliance!</p>	<p>The use of third-party spare parts and accessories is dangerous and may cause injury, damage to property or appliance.</p> <p>For safety reasons, use original spare parts only.</p>

<p>Important! Damage to property/ appliance</p>	<p>Fabric cleaners, impregnating agents, stain removers, pre-wash agents, etc. may damage the appliance outer surface.</p> <p>Therefore, remember:</p>
<p>Important! Damage to property/ appliance</p>	<p>Make sure there is no contact with the appliance surface.</p> <p>Clean the appliance with a damp cloth only.</p>



UNDERSTANDING THE SYMBOLS ON CLOTHES LABELS

Washing				
	boil at 90°C	normal wash at 60°C	normal wash at 40°C	Do NOT wash!
	delicate		handwash	
Chemical cleaning				
	all solvents	all except TRI	petrol only	NO Dry clean!
Tumble dryer				
	normal	low	high	Do NOT dry!
Ironing				
	110°C	150°C	200°C	Do NOT Iron

INSTALL THE APPLIANCE

1

Remove the transit bolts

(keep the bolts for future use, e.g. when moving house).

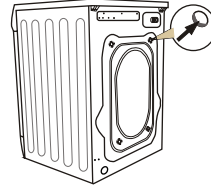
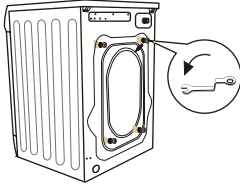

- unscrew the 4 transit bolts with a spanner,
- stop up the holes with the stoppers enclosed in the accessories bag.
- remove the rubber and plastic transport brackets from the sockets along with the washers and bolts.



Caution: the transit bolts **MUST** be removed before the washing machine is used!

2

Position and level the washing machine

- place the washing machine on a solid, level surface,
- loosen the plastic washer (2)
- Level the appliance by adjusting the legs (1)
- lock with washers (2)

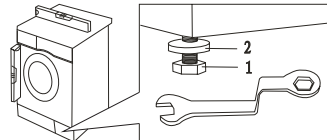
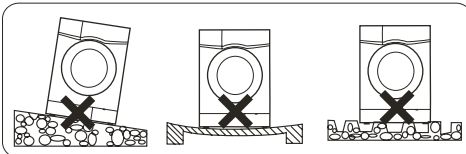

After positioning and levelling the appliance, check that it is stable by pressing down each corner and ensuring it does not move!



3

Connect the water supply

- Use only the new hoses supplied with the machine. Do not re-use hoses.

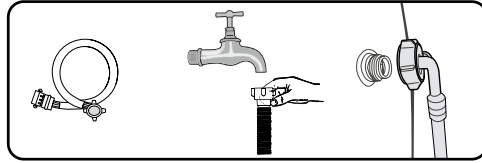

- A supply hose with seals is inside the drum of the machine.
Water pressure min 0.05 MPa (0.5 bar), max 1 MPa (10 bar).

- 1). after connecting, make sure the hose is not twisted
- 2) after connecting the hose and the valve, check they are sealed tight
- 3). regularly check the condition of the hose.



Supply the machine with cold water only.

4

Water drain

- The drain hose is at the back of the machine. Fix the drain hose so that it does not move while the washing machine is in operation. If necessary, use the elbow (1).

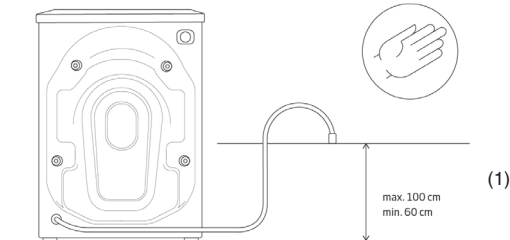

Connection on the left

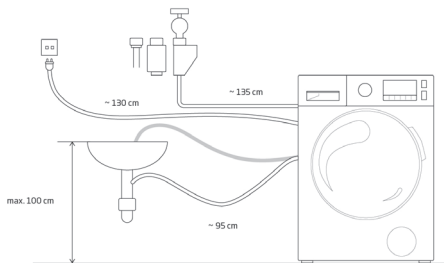

Connection on the right

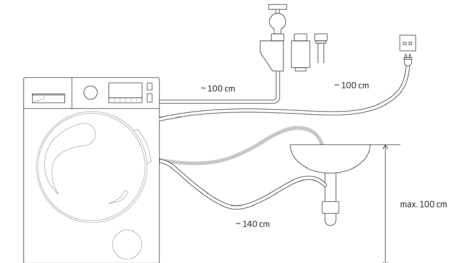

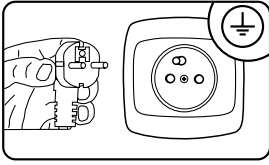
Connect to power supply

- Electrical wall outlet where the appliance is connects must be in a visible and accessible place,
- Only plug the appliance into a properly installed socket with an earthing pin,
- Do not use an extension cord to connect the appliance,
- in the event of the power cord being damaged, it must be replaced by an authorised service technician,
- the electrical system to which the appliance is to be connected must be protected with a 10 A fuse.

Prepare to wash:

- Small items such as coins, paper clips, needles, etc., may damage the laundry and the washing machine, you should therefore follow a few important recommendations:
 - 1). Empty pockets
 - 2). Remove all metal items
 - 3.) Delicate items such as bras or stockings should be washed in protective mesh laundry bag
 - 4). Close zippers and fasten buttons
 - 5). Removal of foreign bodies from the appliance.



FEATURES AND COMPONENTS

DESCRIPTION OF THE APPLIANCE



1. Detergent drawer
2. Drum
3. Control Panel
4. Door handle
5. Pump filter cover

Accessories:



Transport hole plug



Hole plug (optional)



Inlet pipe C



Inlet pipe H (optional)



Outlet hose support (optional)

DISPLAY AND CONTROL PANEL

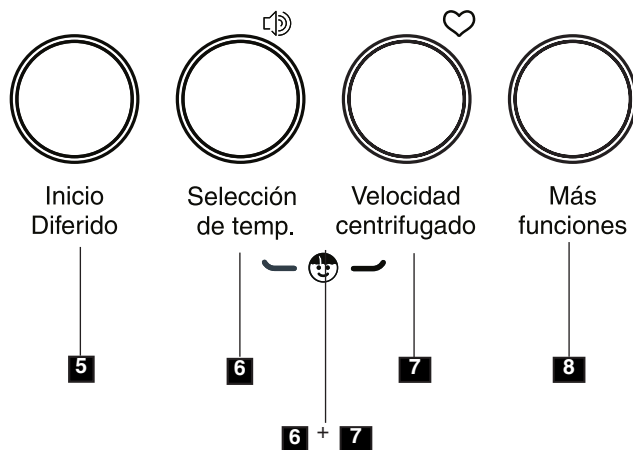
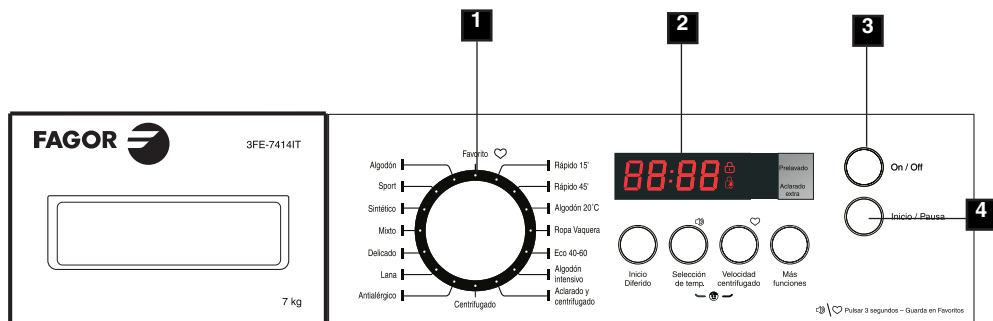

1. Programme button
2. Display
3. **On/Off** button
4. **START/PAUSE**
5. Button for the additional function **Start delay**
6. Button for the selection of the **Temperature**
7. Button for the selection of the **Spin speed**
8. Button for the selection of the **Function**
- 6+7. Child safety lock





1

Programme selector dial

- The user can select an appropriate wash programme according to the degree of soiling, the type and amount of the laundry in order to ensure a better and more efficient result. Once the programme has started, the parameters of the selected wash programme can no longer be changed by setting the programme button in a different position.

2

Display

- When the washing machine is in operation, the display shows the time remaining until the end of the wash programme. The display also shows the following symbols: Locking of the door of the washing machine  and activated Child Lock function .
- The indicated time is an estimated value and can differ from the actual washing duration depending on the temperature, the water pressure, the load, the amount of detergent etc. The time is automatically updated during the washing cycle, intermittent freezing and time leaps are possible.
When the Time delay function is selected, the display shows the time remaining until the start of the programme.
When setting the spin speed, the display shows the following values:
0 (no spin) - 400 - 600 - 800 - 1000 - 1200 - 1400.
When setting the temperature, the display shows the following values:
- °C (cold) - 20°C - 30°C - 40°C - 60°C - 90°C.





3

Standby button

- Switch the washing on/off and abort the wash programme.

4

Start/Pause button

- Use the  Start/Pause button to start or interrupt the wash programme. When the washing machine is in operation, the symbols “” on the display blink. In the pause mode, the symbols “” do not blink but are lit continuously. The pause function can be used to soak the laundry. After starting the selected programme, wait about 10 minutes and then push the Start/Pause  button. After the laundry has soaked for the required time, again push the Start/Pause  button and the washing machine will continue the wash programme.
Soaking improves the washing results when the laundry is very soiled.

5

Start delay button

- This button serves to delay the start of the wash programme. The delay can be set from 0 to 24 hours.
Note! In case of a power outage during the countdown of the delay time, the function will resume the countdown as soon as the power supply is restored.

6

Temperature selection button

- The button **6** serves to set the temperature for the respective washing programmes.

When pushing the button **6**, the display shows the available water temperature settings or cold water options (without preheating) for the relevant wash programme. Depending on the selected wash programme, the display shows the following setting options: - °C (cold) - 20°C - 30°C - 40°C - 60°C - 90°C.

7

Spin speed button

- Button **7** serves to set the spin speed during the pumping cycle. Push the button in order to change the setting. Depending on the selected wash programme, the display shows the following values - 0 (no spin) - 400 - 600 - 800 - 1000 - 1200 - 1400.

8

Function selection button

- The multifunction button can be one of two functions (extra rinse or pre-wash) or both functions can be selected simultaneously. If this function is started, the LED above the symbol of the selected function lights up.

Attention! The functions Extra Rinse/Prewash and are not available for all washing programs (see: Program table).

■ Pre-wash

The pre-wash function prolongs the washing time by about 20 min. The main wash is then preceded by an additional wash cycle at a temperature of 30°C. With the pre-wash function very good washing results can be achieved without previously soaking the laundry. This function is recommended for heavily soiled laundry.

Attention! Before starting the pre-wash function, you have to put detergent in the detergent dispenser with the symbol “**I**”.

■ Extra Rinse

The Extra Rinse function is especially recommended for underwear and for clothes of people with sensitive skin. This function consists in an additional rinse of the laundry.

6+7

6+7 Child lock

- The child lock blocks the function buttons, so that children cannot inadvertently change the settings. In order to activate the child lock during the washing, push the buttons **6** (Temperature selection) and **7** (Spin speed) simultaneously and hold them for about 3 seconds. In order to deactivate this function during the wash cycle, again push the same buttons and hold them for about 3 seconds.

Note 1: When the child lock is activated, the display shows the symbol .

Note 2: The lock is not automatically deactivated at the end of the wash programme.



Switching the sound signal on/off

- In order to activate this function, keep the button **6** pressed for about 3 seconds. The sound signal confirms the activation of this function. In order to re-enable the function, push the button **6** and hold it for about 3 seconds. This setting remains saved until the next change.

Setting of the programme Individual

- In order to set the programme Individual, turn the selector dial to any of the wash programmes and select the temperature, spin speed and additional functions. Keep the button **7** pressed for about 3 seconds to confirm the settings of the programme Individual. The default wash programme is cotton.

SPECIAL PROGRAMMES

Wash programme Anti-Allergy:

- This wash programme is intended for children and persons with sensitive skin. The main wash is always at 60°C (possible temperature settings are 90/60/40/30/20—“cold”).

Wash programme Mixed laundry:

- Standard wash programme at a standard temperature of 40°C with a standard spin speed of 1000 rotations/minute. This wash programme can be used to wash coloureds, cotton, synthetics and linen at the same time.

Wash programme Quick wash 15':

- These wash programmes serve to refreshen clothes. They include all the wash cycles:
 - main wash
 - rinse
 - spin

Cotton 20:

- This wash programme serves for washing at the temperature of 20°C.

Eco 40-60:

- The “eco 40-60” program is used to wash normally soiled cotton fabrics together, which can be washed at 40 ° C or 60 ° C on the same cycle.



USING THE APPLIANCE

1

Select Programme

- Set the programme selector turning it left or right.
- Customize the programme to your needs – you can change the temperature, spin speed, or enable additional features.
- Press the Start/ Pause button

2

Time Remaining

To set the Time Remaining:

- Close the appliance door.
- Set the programme selector dial to the desired programme (see table).
- Select additional functions or wash cycle parameters as required – depending on the needs,
- Press the Time Remaining button.
- Select time remaining ranging from 0 to 24 hours.
Press the Start/ Pause button The appliance will be set in delay mode.
- The wash programme will be automatically terminated.



When you set the Time Remaining option, the display will show the time remaining to the end of the programme.

3

End of the wash cycle

- The end of the wash programme is indicated by “End” in the display and a sound signal (if this function is active).
- Close the water valve.
- Switch the washing machine off with the Standby button.
- Disconnect the washing machine from the power supply.
- Open the door and remove laundry.

4

Aborting and changing the wash programme

- In order to abort a wash programme, push the Standby button.
Then switch the washing machine on again, select the required wash programme and push the Start/Pause  button.

4

Display energy-saving mode

- About 10 minutes after the end of the wash programme, the display switches to the energy-saving mode (instead of “End”, “ ” now blink in the display).
The energy-saving mode remains active also, if within 10 minutes after the washing machine was switched on with the Standby button, the selector dial is not turned and no button is pushed.

TROUBLESHOOTING

Problem	Probable cause/Solution
The washing machine is not working	<ul style="list-style-type: none"> Open the water supply tap. - clean the mesh filter on the supply hose - close the door - press the Start/ Pause button
Water Leakage	<ul style="list-style-type: none"> - Properly connect the water supply hose.
The load in the appliance has not been spun	<ul style="list-style-type: none"> - Replace the load evenly in the drum, clean the pump filter.
Unpleasant smell in the drum	<ul style="list-style-type: none"> - Run the drum autoclean programme
No water in the drum	<ul style="list-style-type: none"> - Open the water supply tap.
There is water left in the fabric softener container.	<ul style="list-style-type: none"> - Press down on the plastic tab located in the central compartment of the detergent tank.
Washing not properly rinsed	<ul style="list-style-type: none"> - Add correct amount of detergent, depending on the soiling level and water hardness (see the instructions on the detergent packaging).
The appliance does not fill with water	<ul style="list-style-type: none"> - Open the water valve, - check programme settings, - check water pressure, - reconnect the water supply hose. - close the door - check that water intake hose is not bent or blocked
Simultaneous water intake and draining.	<ul style="list-style-type: none"> Check that the end of the drain hose is higher than the level of the water in the appliance (the hose should be at a height of 0–100 cm).
Water does not drain properly	<ul style="list-style-type: none"> - check the pump filter, - check the drain hose, - check the placement of the drain hose — is should be at a height of 0.6 to 1 m from the floor.



Problem	Probable cause/Solution
Appliance vibrating	<ul style="list-style-type: none">- Check if transit bolts are removed- level the washing machine,- lock the washing machine feet by tightening the nuts.
Foam leaks from the detergent drawer.	<ul style="list-style-type: none">- Reduce the amount of detergent used- Check the water hardness and the amount of detergent used,- Use detergent according to manufacturer instruction on the box indicated for your water hardness.
The operation of the appliance is interrupted before the programme has finished	<ul style="list-style-type: none">- Check electric power supply, water supply and water outlet.
Noise caused by operation of the outlet pump after water is removed	<ul style="list-style-type: none">- There is no reason for concern. The water has been removed from the drum, but small amounts remain in the pump and outlet lead.- Constant operation of the outlet pump causes air to be sucked in leading to the characteristic noise, which does not mean that anything is wrong.
Short breaks during the wash cycle	<ul style="list-style-type: none">- Water in the appliance is being automatically refilled- Pause caused by removal of excess foam

THE FAULT INDICATOR LIGHTS

The washing machine has an alarm system, which helps solving minor problems connected with incorrect operation by means of "ERROR CODES" indicated in the display. With the ERROR CODES you can locate the defect and establish the cause.

If an error is found, the display shows information in accordance with the following table:

Display indication	Reason	Explanation
E10	Low water pressure, no water in the washing machine.	Open the water valve, check the water inlet hose and filter, check water pressure
E21	Water does not drain properly	Check water drain pump and filter.
E30	The door is not closed.	Check, if the door of the washing machine is closed. Check, if no clothing is stuck in the door of the washing machine.
Others		Try to restart or contact the SERVICE CENTRE.



While signaling an error washing machine also beeps (if active).



MAINTENANCE AND CLEANING



Never clean the appliance body or plastic parts using solvents or harsh, abrasive detergents (e.g. washing powders or creams)! Use mild liquid detergents and soft cloths only. Do not use sponges.

1

Clean the pump filter

- Clean the pump filter every 20 washes or so. Neglecting to clean the filter may result in problems with draining water from the appliance!

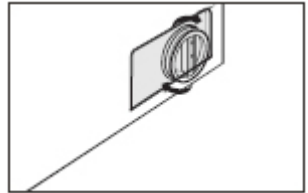
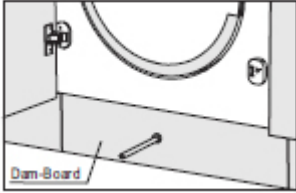

- 1). after the power is disconnected, pull out the dam-board.
- 2). turn the filter down as shown in the figure and remove any material caught in the filter.
- 3). reinstall each part after cleaning the filter.

2

Clean the water supply valve

- Replace the filter following the procedure in reverse order.

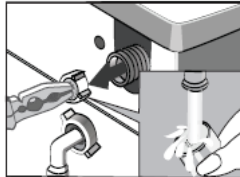
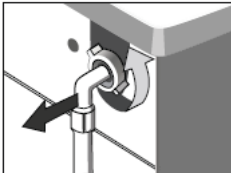

- 1). unscrew on the water supply hose,
- 2). use forceps to grasp the filter mesh pin,
- 3). remove and clean the filter, preferably using a brush.

3

Clean the detergent drawer

- Should be cleaned at least once a month.

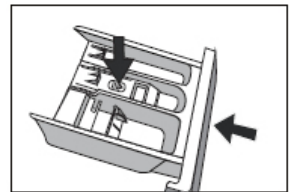
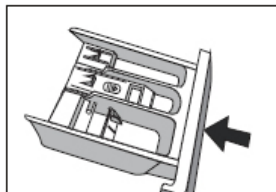
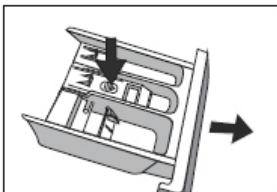

- 1). pull out the dispenser drawer (by simultaneously pressing the slide stop).
- 2). clean under running water (if necessary, with a brush or cloth).
- 3). re-insert the dispenser drawer.

PRACTICAL TIPS ON WASHING

DETERGENTS AND LAUNDRY ADDITIVES



It is recommended to use a general-purpose laundry detergent powder or liquid for the full range of temperatures according to the manufacturer's instructions on the detergent packaging.

1

Detergents

- Pour the detergent into the drawer compartment marked **II**
- Pour the pre-wash detergent into the drawer compartment marked **I**

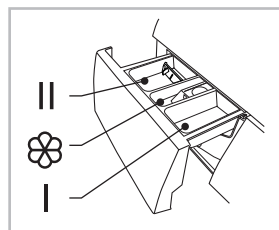

2

Fabric softeners added to the rinse

- Pour the fabric softener into the drawer compartment marked 
- Do not exceed the maximum level marked on the drawer compartment. This detergent will be used for the final rinse.



For washing whites it is recommended to use the washing powder. Liquid detergents do not contain bleach. Do not use rinse aid with white laundry, as this may cause yellowing of laundry.



FIRST WASH

- Before washing for the first time, put the appliance through one high temperature cycle without a load, according to the following procedure:
 - 1). connect the washing machine to the power supply,
 - 2). open the water valve,
 - 3). set the programme selector dial to washing at high temperature, add a suitable detergent and press Start/Pause.

SOIL

1

Stubborn stains

- Before washing underwear, apply an additional stain remover according to the instructions for use.

2

Heavy soil

- in order to achieve a better result, wash less laundry,
- add more detergent.
- Rinse the washing machine after washing heavily soiled garments (e.g. work clothes) or clothing that loses fibres. To do this, run the wash cycle at 60°C, for example coloureds or easy-care.

3

Light soil

- See Conservation.

CONSERVATION

Reduce energy and water consumption

- Garments which are only lightly soiled should be washed on the Rapid Wash setting.
- For most programmes, the washing machine detects load. For partial load, when using the QUICK WASH programme, the appliance will reduce water and energy consumption and shorten the wash cycle.
- The most energy and water efficient wash programmes are generally those that run at lower temperature and for a long time.
- Loading the washing machine to the full capacity indicated by the manufacturer for the respective wash programmes will save energy and water.

WATER HARDNESS

- Hard water causes scale deposition. Information about water hardness is available from the nearest water works. We recommend that you use water softener for each washing.

POWER OUTAGE (PROGRAMME MEMORY)

- Power outage or unplugging the appliance does not cancel the set programme. The programme is memorised and resumes when power is restored. Do not open the appliance doors during a power outage.

LOAD

- Maximum drum capacity 7 kg.
- Load the laundry into the drum according to the following instructions:
 - 1). cotton, denim, children's clothes – max full drum (do not force clothes into the drum as this will reduce the quality of the wash),
 - 2). Synthetics – max ½ of the drum,
 - 3). wool, silk, delicate fabrics – 1/3 of the drum.



Do not overload the appliance. Overloading the appliance may damage the clothes being washed! If you overload the appliance the OVL is shown appears on the display — remove excess laundry from the drum and restart the washing machine. The maximum load amounts depending on the programme are given in table of programmes.

LOAD DISTRIBUTION CONTROL

- The appliance features load distribution control system. Before spinning, this checks the distribution of clothes inside the drum. In the event that too great an imbalance is detected, the system makes several attempts to rearrange the clothes inside the appliance. Sometimes these attempts to distribute the load are not successful. Problems may be caused by terrycloth robes washed together with other types of laundry, such as bed sheets that formed a bundle around other items of laundry.
- The system may then respond in two ways:
 - 1). accept the uneven distribution of garments and reduce spin speed,
 - 2). cancel the spinning.

In either case, after washing cycle is finished open the appliance door, remove the laundry by hand, close the door and select the spin setting again.



DOOR LOCK

- The washing machine is equipped with a lock which prevents the door from being opened during wash cycle. Once a wash cycle is complete, the door lock is automatically released. In order to open the door during the wash program, press PAUSE button and wait to unlock the door.



If the temperature inside the drum is high, the door may remain blocked until the water temperature has dropped below 60°C.



Before opening the door of the washing machine check whether there is water in the drum.

DELICATE FABRICS

1

Select Programme

- Select the appropriate wash programme: Synthetics, Wool.

2

Load

- Avoid overloading the washing machine — the maximum load is 1/3 kg for delicate fabrics, see "Loading."

ADD DETERGENT

1

Not enough detergent

- the laundry turns grey, lumps of fat form, lime scale is deposited.

2

Too much detergent

- A lot of foam, ineffective washing, detergent incompletely rinsed from fabrics.

BUILT-IN INSTALLATION

Overview

Before you install the washing machine, please read these instructions carefully and keep them for future reference. This appliance has been designed to be built into the kitchen furniture. The recess should have the dimensions shown in Fig.

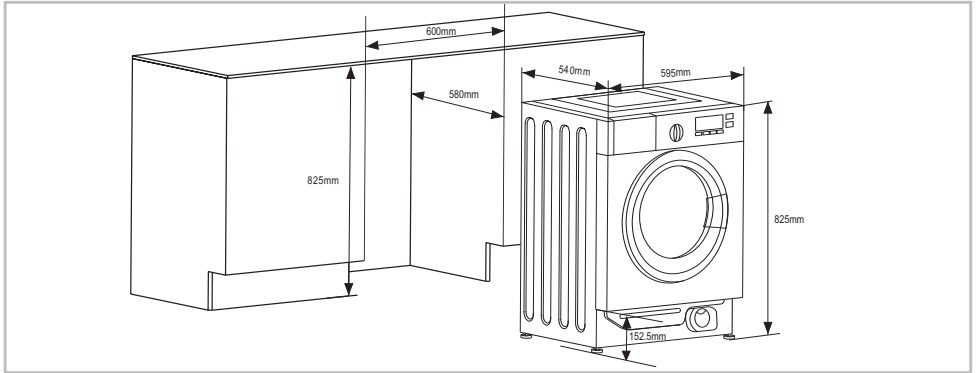

WARNING

When installing the appliance into the kitchen furniture, ensure that the hoses are placed in either of the two recesses on the back of the appliance. This will help prevent the hoses from becoming kinked or trapped.



■ Preparation and assembly of the door

The appliance is originally prearranged for the assembly of a door opening from right to left or from left to right.

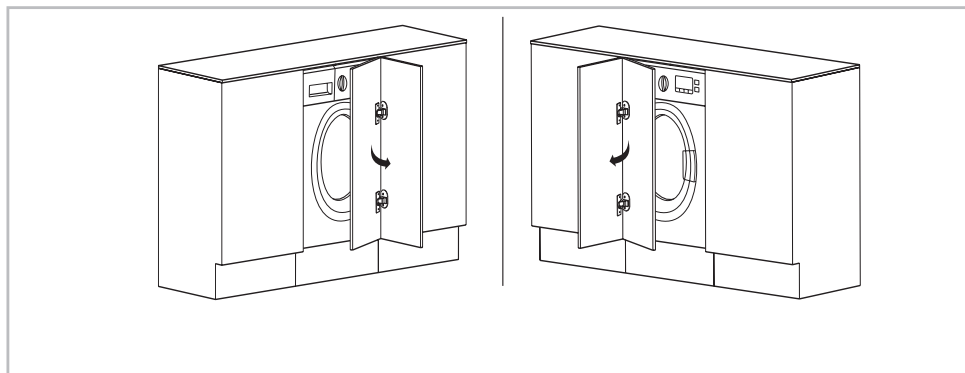

The door is open from left to right

The door is open from right to left

■ Appendix

1. Self-tapping screws
2. Hinges
3. Counter magnet
4. Spacer
5. Fixed position paper

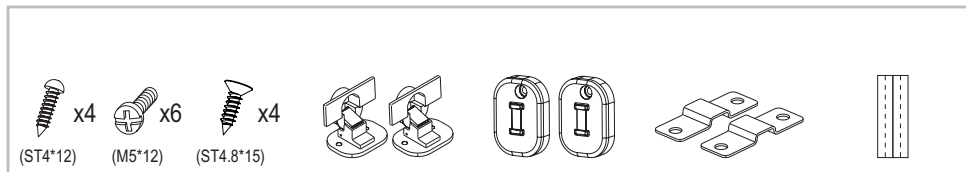

Tools

1. Screw Driver
2. Automatic Driver
3. Ruler
4. Pencil

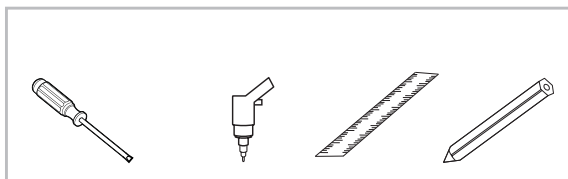

■ Preparation the Fixed position paper

Make the mark on the door according to the cupboard and washing machine height.

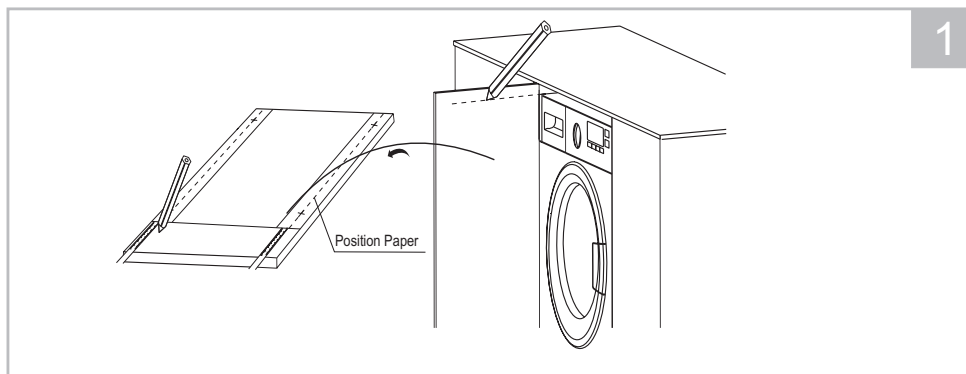



■ Fixed position paper on the door.

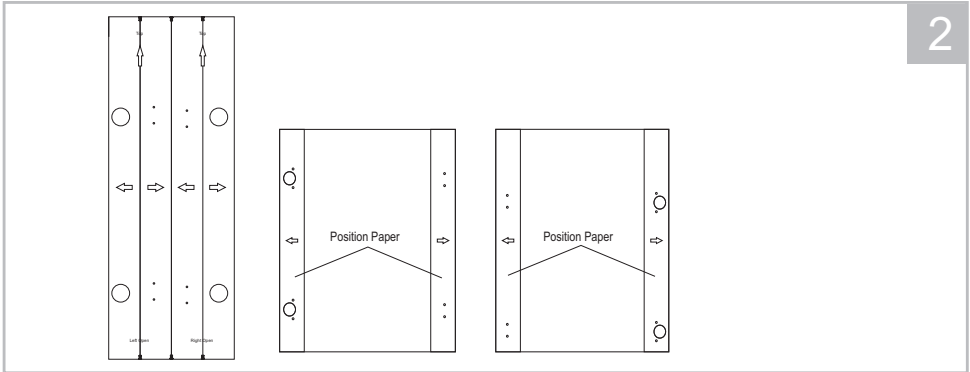

2

Shear fixed position paper

Paste on the Door(The door on the right)

Paste on the Door(The door on the left)

■ **Drill hole on the door**

Drill the hole on the door according to the fixed position paper.

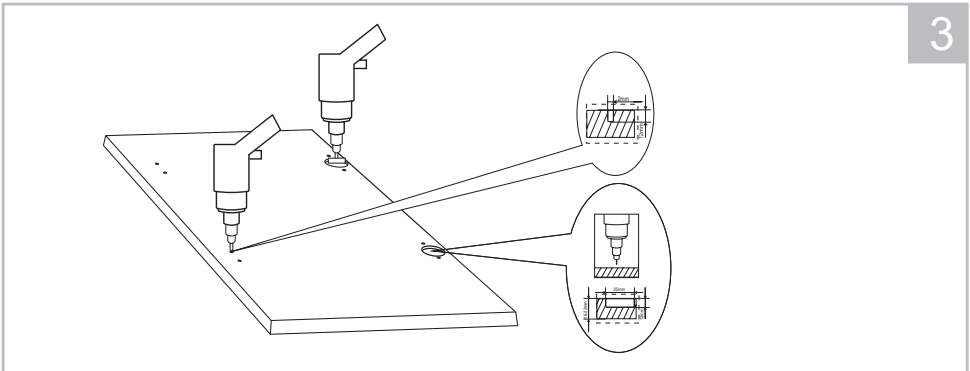

3

■ **Installation the hinges and spacer**

Fix the hinges to the machine by means of the screws. The hinges can be adjusted to compensate for possible uneven thickness of the door.

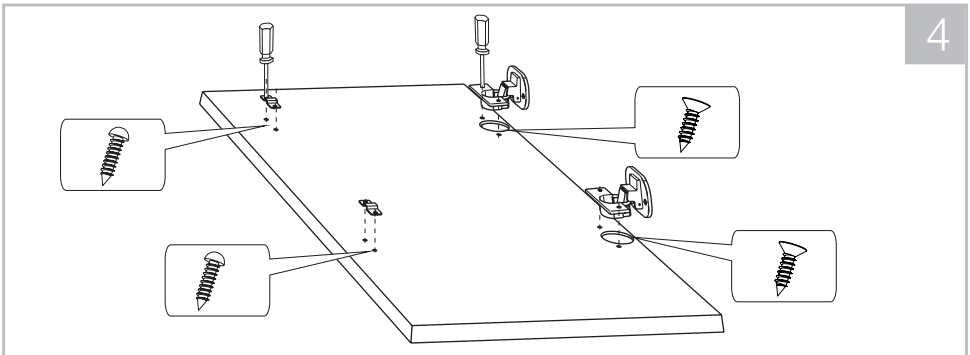

4

■ Installation the counter magnet

The appliance is prearranged for a magnetic closure of the door. To enable a correct operation of this device, it is necessary to screw the counter-magnet into the inner side of the door.

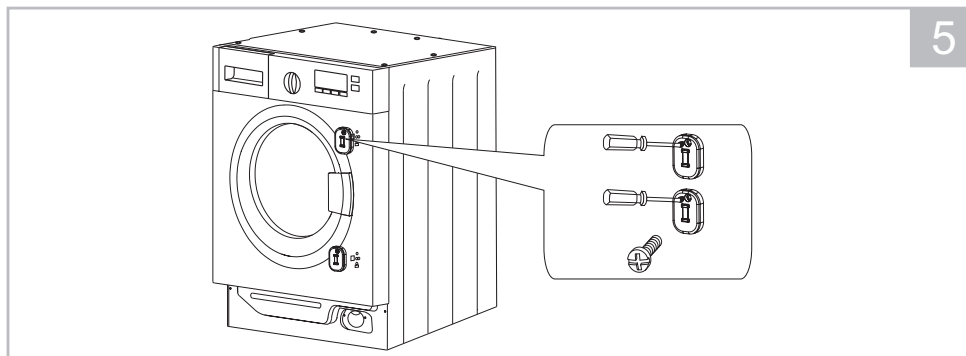

■ Installation the door

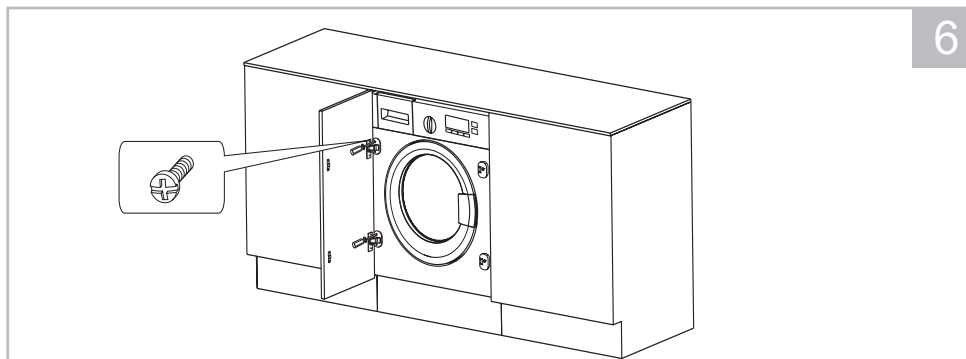

Maxiumim allowed mass of fornt furniture front panel is 7,5 kg.



For more information about the product, please refer to the EU EPREL Product Database at <https://eprel.ec.europa.eu>. For more information, please use your mobile device to scan the QR code on the energy label or enter the product model listed on the energy label in the EPREL search engine <https://eprel.ec.europa.eu/>

WARRANTY AND AFTER SALES SERVICE

Warranty

Warranty service as stated on the warranty card. The manufacturer shall not be held liable for any damage caused by improper use of the product.

Service

- The manufacturer recommends that all repairs and adjustments be carried out by the Factory Service Technician or the Manufacturer's Authorized Service Point. For safety reasons, repairs should be referred to professionals.
- Repairs carried out by unqualified persons may seriously endanger the appliance user.
- Pursuant to Commission Regulation (EU) 2019/2023, the minimum availability period for spare parts necessary to repair the appliance is 7 or 10 years depending on the type and purpose of the spare part.
- The list of spare parts and the ordering procedure are available on the websites of the manufacturer, importer or an authorized representative.
- The minimum warranty period for the appliance offered by the manufacturer, importer or authorized representative is given in the warranty card.
- The warranty shall be void if you make any independent adaptations or alterations, tamper with seals or other appliance safety devices or its parts or interfere with the appliance contrary to operating instructions.

In the event of appliance malfunction, request assistance or repair.

If your appliance needs repair, please contact the service centre. Please see warranty card for address and contact details of our service centre. Before contacting us, please have ready the appliance serial number, which can be found on the identification sticker: For your convenience, please write it down below:

--	--	--	--	--	--	--	--	--	--	--	--	--	--	--	--	--	--	--	--

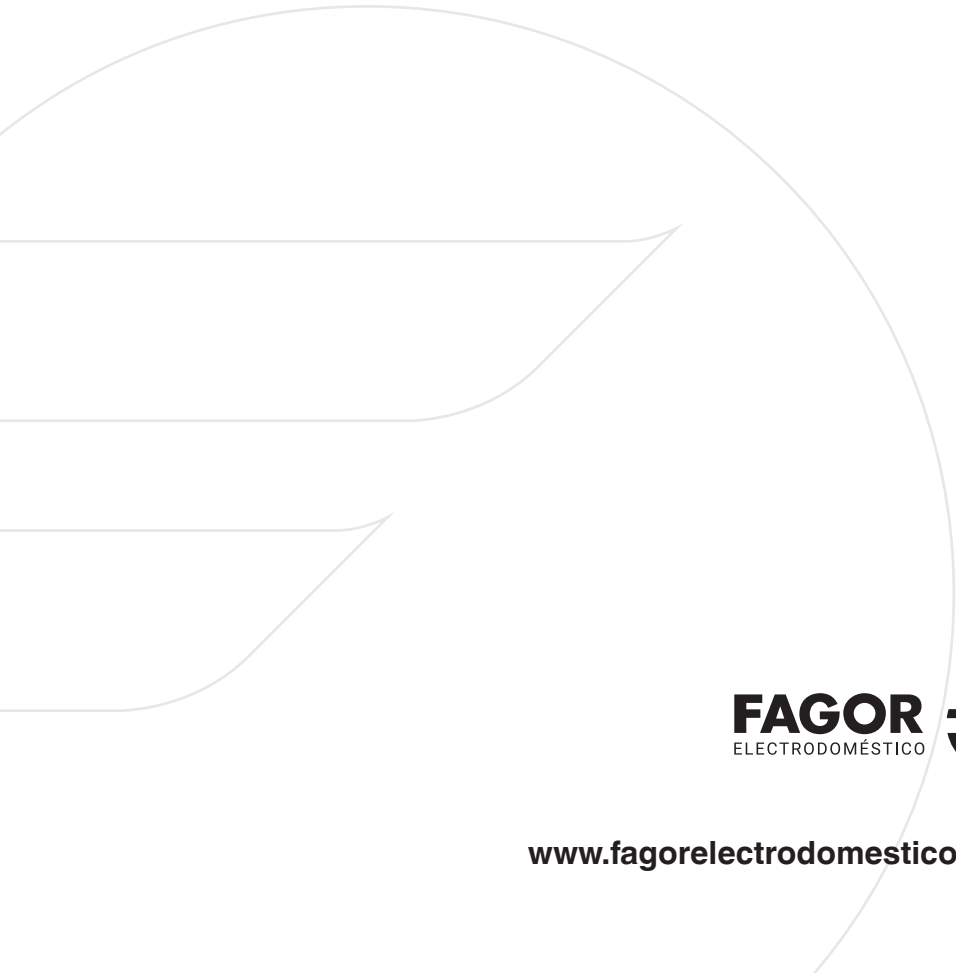

FAGOR
ELECTRODOMÉSTICO



www.fagorelectrodomestico.com