

---

**ES** **Manual de instrucciones**

**PT** Manual de instruções **EN** Instruction manual

---

---

**IO-WMS-1545 (08.2021)**

**ES** **Lavadoras**

**PT** Máquinas de lavar roupa

**EN** Washing machines

---

**3FE-7612**

---



¡Lea detenidamente este manual antes de usar el aparato!

O aparelho apenas deve ser iniciado após tomar conhecimento do manual!

Before using the appliance, please carefully read this manual!

## ES- TABLA DE CONTENIDOS

|                                                |    |
|------------------------------------------------|----|
| ECOLOGÍA EN PRÁCTICA                           | 3  |
| DESEMBALAJE                                    | 4  |
| RETIRO DE USO                                  | 4  |
| INFORMACIÓN BÁSICA                             | 5  |
| DECLARACIÓN DEL FABRICANTE                     | 5  |
| SEGURIDAD Y MARCAS EN ETIQUETAS DE LA ROPA     | 6  |
| SÍMBOLOS EN LOS RÓTULOS DE ROPA                | 15 |
| INSTALACIÓN DE APARATO                         | 16 |
| CARACTERÍSTICA DE APARATO                      | 19 |
| RESOLUCIÓN DE PROBLEMAS DURANTE LA EXPLOTACIÓN | 29 |
| INDICACIONES PRÁCTICAS REFERENTES AL LAVADO    | 34 |
| DATOS TÉCNICOS                                 | 38 |

## PT- ÍNDICE

|                                           |    |
|-------------------------------------------|----|
| ECOLOGIA EM PRÁTICA                       | 39 |
| DESEMPACOTAMENTO                          | 40 |
| ELIMINAÇÃO DE APARELHOS                   | 40 |
| GASTOS                                    | 40 |
| INFORMAÇÕES BÁSICAS                       | 41 |
| DECLARAÇÃO DO FABRICANTE                  | 41 |
| INSTALAÇÃO DO APARELHO                    | 51 |
| INSTALAÇÃO DO APARELHO                    | 54 |
| CARACTERÍSTICA DO APARELHO                | 57 |
| SOLUÇÃO DE PROBLEMAS DURANTE A UTILIZAÇÃO | 67 |
| CONSELHOS PRÁTICOS DE LAVAGEM             | 72 |
| ESPECIFICAÇÕES TÉCNICAS                   | 76 |

## EN- TABLE OF CONTENTS

|                            |     |
|----------------------------|-----|
| ECOLOGY IN PRACTICE        | 77  |
| UNPACKING                  | 78  |
| DISPOSAL OF OLD APPLIANCE  | 78  |
| BASIC INFORMATION          | 79  |
| MANUFACTURER'S DECLARATION | 79  |
| INSTALL THE APPLIANCE      | 89  |
| FEATURES AND COMPONENTS    | 92  |
| TROUBLESHOOTING            | 102 |
| PRACTICAL TIPS ON WASHING  | 107 |
| SPECIFICATION              | 111 |



# ECOLOGÍA EN PRÁCTICA

Desde hace muchos años Fagor consecuentemente realiza la política pro ecológica. El cuidado del medio ambiente es para nosotros igual de importante como la aplicación de tecnologías modernas.

El desarrollo de tecnología hizo que también nuestras fábricas se hicieran más amigables para el medio ambiente – en la fabricación se usa menos agua, menos energía eléctrica y menos residuos y desechos.

También nosotros prestamos mucha atención en los materiales usados en la producción. Nos esforzamos en seleccionar solamente los que no contienen sustancias nocivas y permiten reciclaje y neutralización de equipo después de su uso.



## DESEMBALAJE

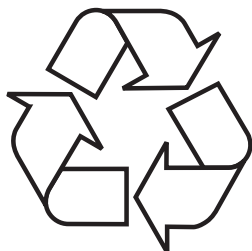

El aparato ha sido asegurado contra daños antes del transporte. Después de desembalar el dispositivo les rogamos eliminen los elementos del embalaje de forma que no sea nociva para el medio ambiente.

Todos los materiales empleados para embalar no son nocivos para el medio ambiente, en un 100% sirven para ser reciclados y

llevan símbolos respectivos.

¡Advertencia! Los materiales de embalaje (saquitos de polietileno, trozos de poliuretano, etc.) deben ser guardados lejos del alcance de niños a la hora de desembalar.

## ELIMINACIÓN DE APARATOS USADOS



Este aparato está marcado con el símbolo de contenedor para desechos tachado, según la Directiva Europea 2012/19/CE. Dicho símbolo informa que este aparato, pasado el periodo de su uso, no debe ser eliminado junto con los demás desechos procedentes de hogares.

El usuario está obligado a devolverlo a un lugar destinado para recoger el equipo eléctrico y electrónico gastado. Las entidades que realizan la recogida, incluyendo los puntos locales de recogida, tiendas, y entidades municipales, crean un sistema adecuado que permite la devolución de estos aparatos.

El adecuado uso del equipo eléctrico y electrónico gastado ayuda a evitar las consecuencias que son nocivas para humanos y para el medio ambiente procedentes de la presencia de componentes peligrosos e inadecuado almacenamiento y procesamiento de estos dispositivos.



# INFORMACIÓN BÁSICA



La lavadora está destinada solamente para usar en casa y para lavar ropa adaptada al lavado mecánico en lavadora.

Antes de conectar la lavadora a la toma de electricidad es obligatorio retirar los bloqueos de transporte y nivelar la lavadora. El fabricante se reserva el derecho a realizar cambios que no influyan en la forma de funcionamiento del aparato.

## USO

- La lavadora debe ser usada solamente después de leer el presente manual.
- No se debe nunca usar la lavadora al aire libre o en espacios donde la temperatura pueda bajar por debajo de cero.
- Los niños y las personas que no leyeran el manual no deben usar la lavadora.



¡Las temperaturas inferiores a los 0°C pueden ocasionar daños de la lavadora! En caso de almacenar o transportar la lavadora en temperaturas negativas se recomienda espera 8 horas antes de usar la lavadora para aclimatar a la habitación con temperatura sobre ce

# DECLARACIÓN DEL FABRICANTE

## Declaración del fabricante

El fabricante declara con la presente que el producto cumple los requisitos esenciales de las siguientes directivas europeas:

- **directiva de baja tensión 2014/35/EC**
- **directiva de compatibilidad electromagnética 2014/30/EC**
- **directiva de diseño ecológico 2009/125/EC**
- **directiva RoHS 2011/65/EC**

y por lo tanto el producto fue marcado  y tiene declaración de conformidad compartida a las entidades que supervisan el mercado.

# SEGURIDAD Y MARCAS EN ETIQUETAS DE LA ROPA

|                                    |                                                                                                                                                                                                                                                                                                                                                                                                                                                                                                                                                                                                                                                                                                                                   |
|------------------------------------|-----------------------------------------------------------------------------------------------------------------------------------------------------------------------------------------------------------------------------------------------------------------------------------------------------------------------------------------------------------------------------------------------------------------------------------------------------------------------------------------------------------------------------------------------------------------------------------------------------------------------------------------------------------------------------------------------------------------------------------|
| <b>¡Riesgo de pérdida de vida!</b> | <p>El equipo no debe ser usado por: niños menores de 8 años, personas de deficiencia física o psíquica, personas que no tengan suficientes capacidades de uso de este tipo de aparatos. Estas personas deben tener supervisión o formación adecuadas relativas al uso seguro de equipo y peligros relacionados con ellos. Se debe cuidar de que los niños no jueguen con el equipo así como no realicen ningunas actividades relativas con el manejo o mantenimiento. Se debe imposibilitar a los niños menores de 3 años todo acceso al aparato a menos que sea bajo custodia de personas adultas.</p> <p>Los niños pueden cerrarse dentro de los aparatos y con ello pueden encontrarse en la situación de peligro de vida.</p> |
| <b>¡Riesgo de asfixia!</b>         | <p>Si les dejamos a los niños que jueguen con embalaje/ plástico podrán envolver en el cuello o meter en la cabeza y pueden asfixiarse. Se debe proteger el embalaje/ plástico o partes de embalajes lejos de los niños.</p>                                                                                                                                                                                                                                                                                                                                                                                                                                                                                                      |
| <b>¡Riesgo de intoxicación!</b>    | <p>Los detergentes y los productos para telas pueden ocasionar intoxicación en caso de consumirlos. En caso de tragar un producto químico se debe consultar al médico. Los detergentes y los productos para telas se deben mantener fuera del alcance de los niños.</p>                                                                                                                                                                                                                                                                                                                                                                                                                                                           |
| <b>¡Riesgo de quemadura!</b>       | <p>Durante el lavado en altas temperaturas el vidrio de la puerta se calienta. Se debe evitar que los niños toquen la puerta caliente de aparato.</p>                                                                                                                                                                                                                                                                                                                                                                                                                                                                                                                                                                             |



|                                                                                                   |                                                                                                                                                                                                                                                                                                                                                                                                                                                                                                                                                                                                                             |
|---------------------------------------------------------------------------------------------------|-----------------------------------------------------------------------------------------------------------------------------------------------------------------------------------------------------------------------------------------------------------------------------------------------------------------------------------------------------------------------------------------------------------------------------------------------------------------------------------------------------------------------------------------------------------------------------------------------------------------------------|
| ¡Irritación de ojos/ piel!                                                                        | <p>El contacto con detergentes y con suavizantes puede ocasionar irritación de ojos o de piel. En caso de penetración en los ojos/ contacto con la piel de detergente o producto químico para telas, aclarar bien los ojos/ la piel. Los detergentes y los productos para telas se deben mantener fuera del alcance de los niños.</p>                                                                                                                                                                                                                                                                                       |
| ¡Riesgo de electrocución/ riesgo de incendio/ riesgo de daños materiales/ riesgo para el aparato! | <p>Cuando el aparato no fue montado bien puede tener lugar una situación peligrosa. Se debe asegurar de que:</p> <p>La tensión de la toma es conforme con la tensión determinada en el aparato (Tabla nominal).</p> <p>Los niveles de carga y la protección requerida de fusible están determinadas en la tabla nominal.</p> <p>El aparato está conectado solamente y exclusivamente a la fuente de la corriente alterna por medio de un enchufe con toma a tierra conforme con los estándares nacional y montados adecuadamente.</p>                                                                                       |
| Riesgo de electrocución/ incendio/ daños materiales/ para el aparato!                             | <p>El cable para conectarse a la red eléctrica y el enchufe con toma a tierra coinciden y el sistema de toma a tierra fue montado correctamente.</p> <p>La sección de cable es suficientemente grande.</p> <p>El acceso al enchufe está siempre garantizado.</p> <p>En caso de usar el interruptor fijo de sobrecorriente se debe usar solamente este interruptor que está marcado de la siguiente manera: </p> <p>La presencia de esta marca es la única forma de asegurarse de que fueron cumplidas todos los requisitos posibles.</p> |

|                                                                                      |                                                                                                                                                                                                                                                                                                                                                                                                                                             |
|--------------------------------------------------------------------------------------|---------------------------------------------------------------------------------------------------------------------------------------------------------------------------------------------------------------------------------------------------------------------------------------------------------------------------------------------------------------------------------------------------------------------------------------------|
| <p>Riesgo de electrocución/<br/>incendio/ daños materiales/<br/>para el aparato!</p> | <p>Si el cable para conectar a la red eléctrica fue modificado o sufrió daño puede tener efecto en electrocución, cortocircuito o aparición de fuego a consecuencia de sobrecalentamiento.</p> <p>El cable de alimentación no está torcido, aplastado o modificado y no tiene contacto con ninguna fuente de calor.</p>                                                                                                                     |
| <p>¡Riesgo de incendio/<br/>de daños materiales/<br/>para el aparato!</p>            | <p>El uso de extensiones o enchufes múltiples puede acabar con incendio a consecuencia de sobrecalentamiento o cortocircuito. Conectar el aparato directamente al enchufe adecuado dotado de la toma a tierra. No usar extensiones, enchufes múltiples ni regletas múltiples.</p>                                                                                                                                                           |
| <p>¡Riesgo para la salud/<br/>de daños materiales/ de<br/>daño de aparato!</p>       | <p>El aparato puede vibrar o moverse durante el uso, lo cual puede tener efecto en lesiones o daños materiales. Posicionar el aparato en superficie limpia, plana y dura con ayuda de nivel de burbuja.</p> <p>En caso de ser agarrado uno de los elementos de aparato salientes (por ejemplo, la puerta), para subir o moverlo, el elemento puede romperse y ocasionar daños.</p> <p>No empuñar ningún elemento saliente para moverlo.</p> |
| <p>¡Riesgo<br/>de sufrir<br/>daños!</p>                                              | <p>El aparato pesa mucho. En caso de subirlo puede ocasionar lesiones. No subir el aparato sin ayuda.</p>                                                                                                                                                                                                                                                                                                                                   |





|                                                                          |                                                                                                                                                                                                                                                                                                                                                                                                                                                                                                                                                                                                                                                                                                                                                                                                                                                                                            |
|--------------------------------------------------------------------------|--------------------------------------------------------------------------------------------------------------------------------------------------------------------------------------------------------------------------------------------------------------------------------------------------------------------------------------------------------------------------------------------------------------------------------------------------------------------------------------------------------------------------------------------------------------------------------------------------------------------------------------------------------------------------------------------------------------------------------------------------------------------------------------------------------------------------------------------------------------------------------------------|
| <p>¡Riesgo de sufrir daños!</p>                                          | <p>El aparato tiene bordes afilados que pueden dañar manos. No agarrar el aparato con borde afilados. Subirlo solamente después de poner guantes protectores.</p>                                                                                                                                                                                                                                                                                                                                                                                                                                                                                                                                                                                                                                                                                                                          |
| <p>¡Advertencia!<br/>Daños materiales/<br/>riesgo de daño de aparato</p> | <p>Si los conductos o los cables eléctricos no están pasados correctamente, uno puede tropezar con ellos y sufrir daños. Conducir los conductos y los cables tal que no hagan peligro de tropezón.</p> <p>Cuando el nivel de agua es demasiado alto o demasiado bajo, el aparato puede no funcionar correctamente, lo cual puede ocasionar daños materiales o daños de aparato. Asegurarse de que el agua alimentada está bajo la presión mínima de 100 kPa (1 bar) y máxima de 1000 kPa (10 bar).</p> <p>Si las mangueras que alimentan el agua fueron modificadas o dañadas pueden ocasionar daños materiales o daños de aparato. Las mangueras que alimentan el agua no pueden estar torcidas, aplastadas, modificadas o cortadas.</p> <p>El uso de mangueras de diferentes marcas para conectar el aparato a la fuente de agua puede ocasionar daños materiales o daño de aparato.</p> |

|                                                                          |                                                                                                                                                                                                                                                                                                                                                                                                                                                                                                                                                                                                                                                                    |
|--------------------------------------------------------------------------|--------------------------------------------------------------------------------------------------------------------------------------------------------------------------------------------------------------------------------------------------------------------------------------------------------------------------------------------------------------------------------------------------------------------------------------------------------------------------------------------------------------------------------------------------------------------------------------------------------------------------------------------------------------------|
| <p>¡Advertencia!<br/>Daños materiales/<br/>riesgo de daño de aparato</p> | <p>Usar solamente las mangueras suministradas junto con el aparato o mangueras originales de reserva destinadas para este aparato.</p> <p>El aparato está protegido para el transporte por medio de aparatos de bloqueo. Si no se eliminan los bloqueos usados para el transporte antes de empezar el uso de aparato, podrán ocasionar daños de aparato. Antes de empezar el uso de aparato por primera vez se debe eliminar todos los bloqueos usados durante el transporte. Cuidar de conservar bloqueos separados para el transporte. Si el aparato se vuelve a transportar, para evitar los daños se debe volver a montar los bloqueos para el transporte.</p> |
| <p>¡Riesgo de explosión/riesgo de incendio!</p>                          | <p>Las cosas lavadas en las que se usaron los detergentes que contienen disolventes, por ejemplo, desoxidantes, disolventes para limpiar, crean riesgo de explosión en el tambor. Antes de empezar el lavado en la máquina, aclarar mucho con agua las cosas destinadas para lavar.</p>                                                                                                                                                                                                                                                                                                                                                                            |
| <p>¡Riesgo de intoxicación!</p>                                          | <p>Los vapores pueden ser emitidos por productos de limpieza que contengan disolventes, por ejemplo, disolvente para limpiar.</p> <p>No usar productos de limpieza que contienen disolventes.</p>                                                                                                                                                                                                                                                                                                                                                                                                                                                                  |



|                            |                                                                                                                                                                                                                                                                                                                                                                   |
|----------------------------|-------------------------------------------------------------------------------------------------------------------------------------------------------------------------------------------------------------------------------------------------------------------------------------------------------------------------------------------------------------------|
| ¡Riesgo de sufrir daños!   | <p>En caso de apoyarse / estar sentado en la puerta de aparato cuando está abierta puede tener efecto en la caída de aparato y ocasionar daños. No apoyarse en la puerta abierta de aparato.</p>                                                                                                                                                                  |
|                            | <p>Subir el aparato puede llevar a romper la encimera y ocasionar daños. No subir el aparato.</p>                                                                                                                                                                                                                                                                 |
|                            | <p>Meter las manos dentro del tambor cuando éste aún está en movimiento, expone las manos a daños.<br/>Se debe esperar hasta que el tambor deje de moverse.</p>                                                                                                                                                                                                   |
| ¡Riesgo de quemadura!      | <p>Durante el lavado en altas temperaturas existe el riesgo de quemadura a consecuencia de contacto con disolución de agua y de detergente caliente (por ejemplo, a la hora de echar la disolución caliente en el lavabo).<br/>No meter las manos en la disolución caliente de agua con detergente.</p>                                                           |
| ¡Irritación de ojos/ piel! | <p>Los detergentes y los preparados para telas pueden salpicar, si el cajón para detergentes se queda abierta durante el trabajo de aparato.<br/>En caso de penetración en los ojos/ contacto con la piel de detergente o producto químico para telas, aclarar bien los ojos/ la piel.<br/>En caso de tragar un producto químico se debe consultar al médico.</p> |

|                                                                          |                                                                                                                                                                                                                                                                                            |
|--------------------------------------------------------------------------|--------------------------------------------------------------------------------------------------------------------------------------------------------------------------------------------------------------------------------------------------------------------------------------------|
| <p>¡Advertencia!<br/>Daños materiales/<br/>riesgo de daño de aparato</p> | <p>Cuando la cantidad de ropa sucia en el aparato excede el límite de carga, puede no funcionar correctamente u ocasionar daños materiales o dañar el aparato. No exceder el límite de carga de lavado seco. Cuidar de no exceder los límites determinados para respectivos programas.</p> |
|                                                                          | <p>En caso de meter poca cantidad de detergente o de producto de limpieza en el aparato podemos ocasionar daños materiales o dañar el aparato. Usar detergentes / lejías suavizantes de conformidad con las instrucciones de fabricante.</p>                                               |
| <p>¡Riesgo de pérdida de vida!</p>                                       | <p>El aparato funciona con electricidad. El contacto con elementos bajo tensión significa riesgo de electrocución. Por lo tanto, se debe recordar de:</p>                                                                                                                                  |
|                                                                          | <p>Desconectar el dispositivo.<br/>Desconectar el aparato de alimentación con la corriente (sacar el enchufe).</p>                                                                                                                                                                         |
|                                                                          | <p>No coger nunca el enchufe con manos húmedas.</p>                                                                                                                                                                                                                                        |
|                                                                          | <p>En el momento de eliminar el enchufe de la toma, siempre coger del enchufe y no del cable ya que, en caso contrario, puede ocasionar daño de cable.</p>                                                                                                                                 |
|                                                                          | <p>No introducir modificaciones técnicas en el aparato ni sus elementos.</p>                                                                                                                                                                                                               |
|                                                                          | <p>Todas las reparaciones u otros trabajos en el aparato deben ser realizados solamente por nuestro punto de servicio o por un electricista. Lo mismo se refiere al cambio de cable eléctrico (cuando sea necesario).</p>                                                                  |
|                                                                          | <p>Los cables eléctricos de reserva pueden ser pedidos en nuestro punto de servicio.</p>                                                                                                                                                                                                   |



|                                                                                              |                                                                                                                                                                                                                                                      |
|----------------------------------------------------------------------------------------------|------------------------------------------------------------------------------------------------------------------------------------------------------------------------------------------------------------------------------------------------------|
| <p>¡Riesgo de intoxicación!</p>                                                              | <p>Los vapores pueden ser emitidos por productos de limpieza que contengan disolventes, por ejemplo, disolvente para limpiar.</p> <p>No usar productos de limpieza que contienen disolventes.</p>                                                    |
| <p>¡Riesgo de electrocución/<br/>riesgo de daños materiales/<br/>riesgo para el aparato!</p> | <p>Si la humedad entra en el aparato, puede ocasionar cortocircuito.</p> <p>Para limpiar el aparato no se debe usar limpiadora de presión ni limpiadora de vapor.</p>                                                                                |
| <p>¡Riesgo para la salud/<br/>riesgo de daños materiales/<br/>riesgo para el aparato!</p>    | <p>El uso de las partes de recambio y accesorios de otras marcas es peligroso y puede ocasionar daños de la salud, daños materiales o daños de aparato.</p> <p>Por cuestiones de seguridad se debe usar solamente partes de recambio originales.</p> |

|                                                                          |                                                                                                                                                                                                                                                                 |
|--------------------------------------------------------------------------|-----------------------------------------------------------------------------------------------------------------------------------------------------------------------------------------------------------------------------------------------------------------|
| <p>¡Advertencia!<br/>Daños materiales/<br/>riesgo de daño de aparato</p> | <p>Los medios de limpieza y medios de impregnación de telas (por ejemplo, quitamanchas, rociadores para prelavado, etc.) también pueden ocasionar daños en caso de tener contacto con las superficies de aparato.</p> <p>Por lo tanto, se debe recordar de:</p> |
| <p>¡Advertencia!<br/>Daños materiales/<br/>riesgo de daño de aparato</p> | <p>Para que estos productos no tengan contacto con la superficie de aparato.</p> <p>Limpiar el aparato solamente con agua y con paño húmedo.</p>                                                                                                                |



# SÍMBOLOS EN LOS RÓTULOS DE ROPA

|                   |                       |                   |                   |                              |
|-------------------|-----------------------|-------------------|-------------------|------------------------------|
| Lavado            |                       |                   |                   |                              |
|                   | cocción temp 90°      | normal temp 60° C | normal temp 40° C | ¡No lavar!                   |
|                   |                       |                   |                   |                              |
|                   | delicado              |                   | a mano            |                              |
| Limpieza química  |                       |                   |                   |                              |
|                   | todos los disolventes | todos menos TRI   | sólo gasolina     | ¡NO<br>¡Limpiar químicamente |
| Secador de tambor |                       |                   |                   |                              |
|                   | normal                | bajo              | alto              | ¡NO secar!                   |
| Planchado         |                       |                   |                   |                              |
|                   | 110°C                 | 150°C             | 200°C             | ¡No planchar                 |

# INSTALACIÓN DE APARATO

1

## Eliminación de protecciones de transporte

(se debe guardar las protecciones para usar, por ejemplo, durante la mudanza).

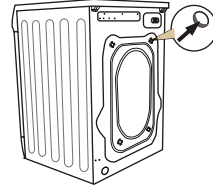
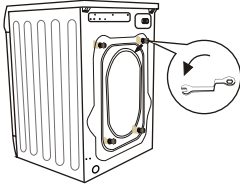

- destornillar con llave los 4 tornillos de bloqueos,
- sacar de tomas los soportes de transporte de caucho y plástico junto con arandelas y tornillos,
- tapar los orificios con tapas que se encuentra en el saquito con accesorios.



Recuerde: ¡Antes de encender la lavadora se recomienda absolutamente eliminar bloqueos!

2

## Posicionamiento y nivelación de la lavadora

- posicionar la lavadora en un suelo duro y nivelado,
- aflojar la arandela de plástico (2),
- nivelar por medio de mover las patas y las tuercas (1),
- bloquear con las tuercas (2).

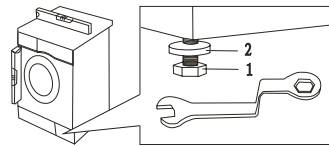
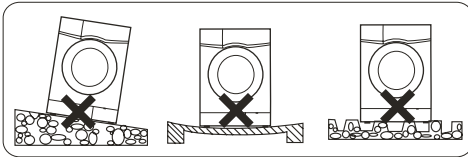

Después de situar y nivelar la lavadora hay que comprobar su estabilidad por medio de apretar cada rincón de la lavadora y comprobar que la lavadora se mueve.





3

### Conexión de agua

- Hay que usar solamente las mangueras nuevas suministradas junto con el equipo. Las mangueras usadas no deben usarse de nuevo.

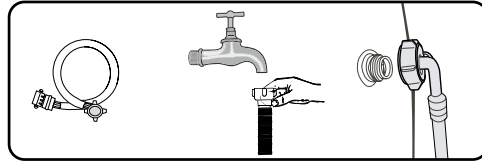

- La manguera de alimentación y las juntas se encuentran en el tambor de la lavadora. La presión de agua mínima es de 0,05 MPa (0,5 bar) y la máxima 1 MPa (10 bar).

- 1) después de conectar hay que asegurarse que la manguera no está torcida,
- 2) después de conectar la manguera y la válvula comprobar su estanqueidad,
- 3) comprobar la manguera de alimentación con regularidad



La lavadora debe ser alimentada solamente con agua fría.

4

### Evacuación de agua

- La manguera de evacuación de agua se encuentra en la parte trasera de la lavadora. Proteger tal que no se mueva durante el trabajo de la lavadora. Cuando sea necesario usar el codo (1). Recordar de no meter la manguera demasiado en el tubo de escape.

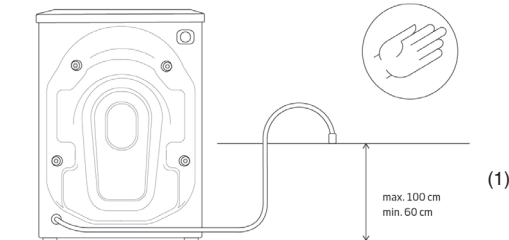

#### Toma al lado izquierdo

#### Toma al lado derecho

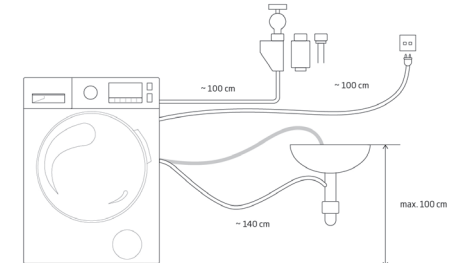
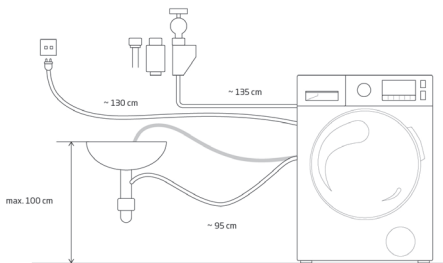

## Conexión de la alimentación eléctrica

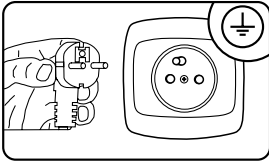

- La toma eléctrica al que se conecta la lavadora debe encontrarse en un lugar visible y de fácil acceso,
- se debe conectar la lavadora solamente a una toma de corriente correctamente instalada, dotada de toma a tierra,
- no se debe conectar a través de la extensión,
- en caso de dañar el cable de alimentación, el cambio debe ser realizado por un servicio autorizado,
- La instalación eléctrica a la cual estará conectada la lavadora deberá ir protegida con el fusible de 10 A.

### Preparación de lavado:

- Los objetos pequeños como monedas, clips, agujas, etc, pueden dañar la ropa y los elementos de la lavadora, por lo tanto, se deben seguir unas recomendaciones importantes:
  - 1) vaciar bolsillos
  - 2) eliminar todos los elementos metálicos
  - 3) lavar las telas delicadas como sostenes o medias en unos saquitos especiales
  - 4) cerrar cremalleras y abotonar botones



# CARACTERÍSTICA DE APARATO

## DESCRIPCIÓN DE LAVADORA

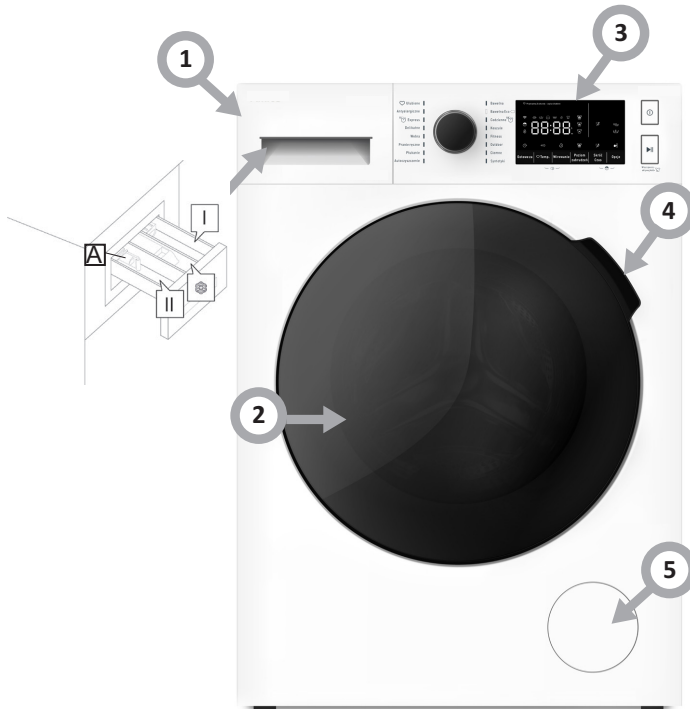

1. Cajón para detergentes
2. Tambor de lavadora
3. Panel de control
4. Mandril de ventanilla
5. Caja del filtro de la bomba

## DESCRIPCIÓN DEL PANEL DE CONTROL Y DE LA PANTALLA

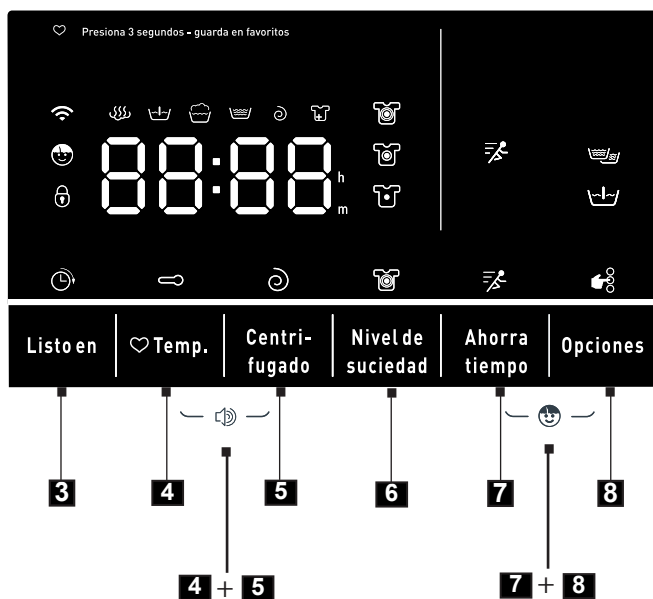
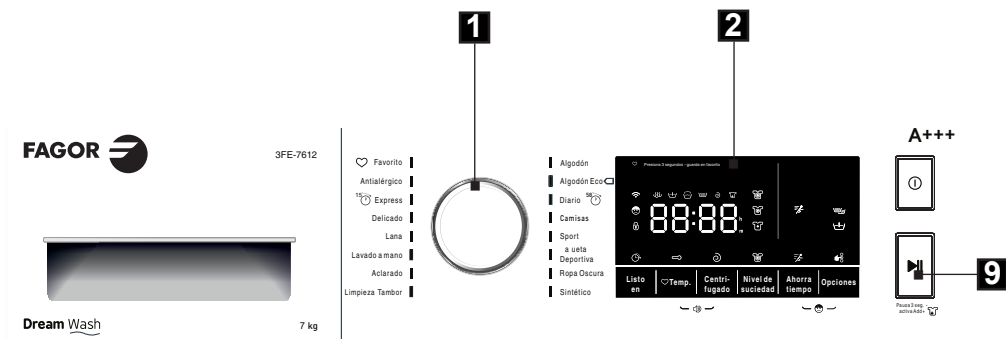

1. Mando de programador
2. Pantalla
3. Botón **Listo en**
4. Botón **Temperatura**
5. Botón **Centrifugado**
6. Botón **Nivel de suciedad**
7. Botón **Ahorra tiempo**
8. Botón **Opciones (Aclarado adicional / Prelavado / Ahorra tiempo)**
9. Botón **Inicio / Pausa**
- 4+5 Activación/ Desactivación de sonido**
- 7+8 Bloqueo de niños Child Lock**



1

## Mando de programador

- Puede seleccionar el programa de lavado, en función del grado de suciedad y del tipo y cantidad de la carga, lo cual garantizará mejores efectos y lavado más eficaz. Después de ejecutar el programa, al mover la perilla en otra posición se avisará con señal sonora, sin embargo, no tendrá efecto en cambio de parámetros del programa seleccionado antes.

2

## Pantalla

- Una pantalla grande y visible garantiza acceso a la información sobre cada programa. Durante el trabajo de la lavadora la pantalla demuestra el tiempo aproximado para finalizar el lavado y (parpadea durante el lavado cuando se puede apretar la pausa y añadir ropa). También en la pantalla aparecen los símbolos que significan: puerta de la lavadora bloqueada , símbolo Child Lock (bloqueo para niños) , símbolo WiFi (\*) , símbolo de vapor (\*), símbolo Opti dose , centrifuga, símbolo de desarrollo de programa , símbolos de grado de suciedad y símbolos seleccionados de funciones adicionales (aclorado adicional / prelavado ), símbolo acortar tiempo . El tiempo visualizado es solamente un pronóstico y puede diferenciarse del tiempo real de lavado, en función de la temperatura y presión de agua, peso de carga, cantidad del detergente dosificado, etc. El tiempo es actualizado automáticamente durante el lavado, se admiten sus interrupciones temporales y saltos.

En las lavadoras con pantalla LCD es visualizada también la carga máxima para el programa seleccionado con perilla de programador.

Para los programas con carga completa, en la pantalla es visualizado durante 5 segundos el mensaje FUL. Después de este tiempo se da el tiempo de programa. Para programas de la mitad de carga se visualiza el mensaje HLF también durante 5 segundos, luego se da el tiempo de programa, en cambio, para los demás programas se da el peso máximo de carga en (kg) durante 5 segundos, luego se da también el tiempo de programa.

3

## Botón de función adicional Listo en

- En caso de seleccionar la función Listo en la pantalla indicará el tiempo que queda para finalizar el programa : . Con esta opción el usuario seleccionará la hora a la que quiera que su lavado esté preparado y la lavadora por si sola empezará el trabajo para terminar a la hora prevista.

Apretar el botón para fijar la hora cuando el lavado debe estar preparado.

4

## Botón de selección de Temperatura

- Este botón permite fijar la temperatura de lavado para programas respectivos. Al apretar el botón aparecerán las configuraciones de temperatura disponibles para cada programa u opción de lavado en agua fría (sin calentar). En función del programa seleccionado en la pantalla aparecerán las siguientes opciones de configuración: - °C (agua fría), 20°C, 30°C, 40°C, 60°C, 90°C.

## DESCRIPCIÓN DEL PANEL DE CONTROL Y DE LA PANTALLA

5

### Botón de selección de velocidad de centrifugado

- Este botón sirve para fijar la velocidad de centrifuga a la hora de evacuar el agua de la lavadora. Para cambiar de configuración, apretar el botón . En función del programa seleccionado la pantalla indicará los siguientes valores: 0 (apagado de centrifugado), 600, 800, 1000, 1200, 1400, 1600\*

6

### \*3 nivel de suciedad:

- Esta función permite lavar de conformidad con las necesidades de usuario - rápido y económicamente, estándar o intensamente. Para el programa seleccionado (ver: tabla de programas) es posible seleccionar uno de los tres grados de suciedad: poco sucio, sucio y muy sucio. Esto permite:

- Lavado limpio, ecológico y económico.
- Selección de la opción de lavado en función de necesidades actuales.



I Grado - destinado para ropa blanca ligeramente ensuciada. Esta opción está desactivada por defecto. Con cada graduación subimos la intensidad de lavado. Se alarga el tiempo entre 2 y 10 minutos de prelavado para lavar mejor la ropa.



II Grado - es programa estándar de lavado - usa algoritmo de programa sin cambios, destinado para ropa sucia.



III Grado - destinado para ropa muy sucia. Se toma la misma cantidad de agua como en el grado nº 2, sin embargo, la duración de lavado esencial es unos 10 minutos más larga.

El listado de programas a los cuales está disponible la función de selección de tipo de suciedad se encuentra abajo:

| Programas   | Selección de tipo de manchas |
|-------------|------------------------------|
| Algodón Eco | -                            |
| Algodón     | Opción                       |
| Diario      | -                            |
| Camisas     | Opción                       |
| Sport       | Opción                       |
| Outdoor     | Opción                       |
| Ropa oscuro | Opción                       |
| Sintético   | Opción                       |

| Programas       | Selección de tipo de manchas |
|-----------------|------------------------------|
| Limpieza tambor | -                            |
| Aclarado        | -                            |
| Lavado a mano   | Opción                       |
| Lana            | Opción                       |
| Delicado        | Opción                       |
| Express 15'     | -                            |
| Antialérgico    | -                            |
| Favoritos       |                              |

\* la velocidad máxima depende del modelo dado.



7

**Botón de la función adicional Ahorra tiempo **

- Esta opción hace acortar el tiempo de un 1/3 en relación a la duración original de programa. El uso de agua no cambia. Activar esta función se recomienda especialmente en caso de lavar la ropa poco sucia.



La función "Reducción de tiempo" no está disponible para todos los programas de lavado (ver Tabla de programas).

8

**Botón Opciones (aclorado adicional  / prelavado  / Ahorra tiempo ****Botón de función adicional Aclarado adicional **

- Esta función es útil en especial a la hora de lavar ropa interior así como la ropa destinada a las personas de piel sensible. La selección de esta función garantiza un aclarado adicional de ropa.

**Botón de función adicional Prelavado **

- La función Prelavado hace alargar el lavado unos 20 minutos. Consta en realizar el lavado adicional antes del lavado principal. Gracias a activar la función Prelavado conseguiremos muy buenos efectos de lavado sin la necesidad de mojar la ropa. Activar esta función se recomienda en caso de lavar la ropa muy sucia. El prelavado se realiza a la temperatura 30°C.

**Botón de la función adicional Ahorra tiempo **

- Esta opción hace acortar el tiempo de un 1/3 en relación a la duración original de programa. El uso de agua no cambia. Activar esta función se recomienda especialmente en caso de lavar la ropa poco sucia.



La función Prelavado no está disponible para todos los programas de lavado (ver Tabla de programas).



Antes de activar la función Prelavado se debe echar el detergente en el cajón para detergentes, marcado con el símbolo .



La función "Reducción de tiempo" no está disponible para todos los programas de lavado (ver Tabla de programas).

### \* Sistema de lavado por vapor /Steam Touch/

- Steam Touch es sistema de lavado por vapor que:
  - 1) aumenta el efecto de lavado en lucha contra manchas difíciles,
  - 2) prepara la ropa para planchar – el lavado está menos arrugado,
  - 3) elimina las bacterias nocivas y saprofitos - es opción excelente para las personas de piel sensible y de alérgicos,
  - 4) elimina las causas de olor pesado – las elimina y no solamente neutraliza.
  
- Durante el lavado se crea el vapor - sus partículas penetran las fibras de telas – las aflojan, rectifican y limpian. El vapor desinfecta las telas, mata las bacterias y suaviza hasta las manchas más pesadas y, al mismo tiempo, no destruye la ropa.
  
- El uso de vapor hace que desaparezcan las manchas pesadas y la ropa se haga más delicada. El uso de vapor es seguro y no crea peligro de la ropa lavada.



Después de seleccionar esta opción el vapor se añade en 2 lugares de programa – durante el último aclarado y centrifugado. En la etapa de aclarado el programa se hace 7 minutos más largo, el consumo de energía de 0,1 kWh y el consumo de agua de 0,7l. En la etapa de centrifugado el programa se hace 5 minutos más largo, el consumo de energía sube de 0,07kWh y el consumo de agua de 0,5l.



**El sistema de vapor es ejecutado automáticamente con la selección de programas marcados en azul en el panel de control.**





## OPTI DOSE

### \* OptiDose - dosificación automática de detergente (líquido)



AUTO

- La lavadora dotada del sistema de dosificación automática de detergente se hace más ecológica, económica y confortable. La lavadora por si sola selecciona la cantidad adecuada de detergente, ajustada al programa seleccionado de lavado y cantidad y tipo de la ropa lavada.
- El usuario tiene la posibilidad de ajustar la dosificación de detergente líquido con el botón OptiDose.
- En la lavadora dotada de Opti Dose, para desactivar automáticamente la toma de líquido se debe apretar sin parar el botón OptiDose durante 3 segundos. Al volver a mantener el botón durante 3 segundos volveremos a ejecutar automáticamente la dosificación de líquido para aclarar .
- La dosificación automática de detergente se realiza por medio del botón OptiDose. Con el botón se puede seleccionar la dosis de detergente – pequeña, media, o desactivar el sistema.
- Una dosis pequeña se recomienda para la carga de 1-3kg y son 22,5ml de detergente líquido.
- Una dosis mediana se recomienda para la carga de 3-5 kg y son 30ml de detergente líquido.
- Una dosis grande se recomienda para la carga de 6-9kg y son 37,5ml de detergente líquido.
- La capacidad de depósito para el líquido para aclarar son 0,6l y para el detergente - 1l.
- La dosis de líquido para aclarar cada vez son 22,5ml.



La gota  que parpadea significa bajo nivel de alguno de los líquidos.



Se debe dosificar el detergente de conformidad con las recomendaciones de fabricante.



Con la dosis máxima de detergente el sistema será suficiente para unos 20 ciclos de lavado.



### \* Bolas para detergente

Si el usuario quiere usar el detergente debe desactivar OptiDose - dosificación automática de detergente líquido y, luego colocar la bola dentro de de la lavadora y poner en marcha.

\* en modelos seleccionados

## Botón Inicio / Pausa

- El botón Inicio/Pausa sirve para empezar e interrumpir el trabajo de la lavadora. Durante el trabajo de la lavadora parpadea el símbolo de desarrollo de programa señalando la etapa dada del programa de lavado. En el modo de Pausa los símbolos no parpadean sino que iluminan con luz continua. La función Pausa debe ser empleada para mojar el lavado.
- Por debajo del botón Inicio/ Pausa se encuentra el símbolo  Add + (posibilidad de añadir ropa durante el programa sin tener en cuenta su tamaño - pantalones perdidos, camisa o calcetines). La lavadora señala claramente cuando se puede echar el lavado libremente.



¡La función Add+ es una solución perfecta para todos a los que se olvidan de meter cosas! El sistema permite abrir la puerta de la lavadora durante el ciclo de lavado, gracias a lo cual incluso después de empezar el lavado se puede añadir o sacar la ropa del tambor. El piloto del panel avisa que la detención de lavado es posible en este momento. Entonces, se puede detener el programa y añadir ropa, en la pantalla parpadea el icono  Add+. Si la temperatura está por debajo de los 60°C y el nivel de agua por debajo de la junta de la puerta, es posible detener el programa con el botón Inicio / Pausa y 3 segundos, luego, desbloquear inmediatamente la puerta y añadir ropa. La disponibilidad de la opción será avisada por un corto "parpadeo" del piloto que señala la posibilidad de uso ( es un 70-80% del desarrollo del programa de lavado). Aunque la opción está disponible durante casi todo el desarrollo de programa se recomienda usarla en los primeros 30 minutos de funcionamiento del programa para conseguir los efectos máximos de lavado.

4+5

## Activación/ Desactivación de sonido

- La función de activación 7 desactivación de sonido se puede ejecutar al mismo tiempo apretando y manteniendo los botones de: Temperatura y Centrifugado durante unos 3 segundos.

7+8

## Bloqueo de niños Child Lock

- Esta función bloquea los botones de función para prevenir cambios de configuración o para parar el trabajo de la lavadora por los niños. La función puede ser ejecutada durante el ciclo, al apretar y mantener el botón Lavado Rápido y el botón Opciones durante unos 3 segundos. Para desactivar esta función durante el ciclo hay que volver a apretar y mantener los mismos botones durante unos 3 segundos.



Si está activado el bloqueo para niños, en la pantalla aparecerá el símbolo . Apagar la lavadora, desconectar la fuente de alimentación y terminar el programa de lavado no desactiva el bloqueo.



## Selección del programa Favorito

- Para fijar el programa Favorito, mover la perilla en cualquier programa seleccionado, fijar la temperatura, la velocidad de revoluciones y funciones adicionales. Luego, mantener el botón Temperatura durante unos 3 segundos para confirmar la configuración para el programa Favorito. Después de memorizar la configuración siempre estará disponible en el programa Favoritos. El programa favorito puede ser modificado muchas veces, sin limitaciones. EL programa predeterminado es el programa Algodón.



## PROGRAMAS ESPECIALES

1

### Antialérgicos

- El programa está destinado para niños y para personas con piel sensible o con alergia de piel. Gracias a él, de las telas se eliminan casi todos los alérgenos, saprofitos, bacterias o hongos de la ropa lavada. También lava bien las manchas pesadas. Sirve para lavar ropa delicada, por ejemplo, para niños - no destruye la ropa. El lavado general se realiza a la temperatura de 30°C (configuración posible de temperatura: - °C (agua fría), 20°C, 30°C, 40°C), y, luego se aclara 4 veces todo con agua calentada.

2

### Autolimpieza

- El programa automático de limpieza de tambor de lavadora ayuda en mantener el alto higiene de la lavadora y, en consecuencia, también de lavado - esto es especialmente importante en caso de personas con alergia y de lavado de ropa para niños. Este programa:

1). Elimina la mayoría de alérgenos (bacterias, hongos, mohos y bacterias) que se acumulan en el tambor.

2). **Este programa se usa en vacío y con el uso de este programa no se puede lavar la ropa. En este programa se puede usar detergentes para limpieza de lavadoras de fabricantes de renombre.**

3). Esto hace que el lavado esté libre de olores pesados cuya causa son bacterias que se acumulan en el tambor de la lavadora.

El programa calienta el tambor de la lavadora a la temperatura de 90-95 centígrados y dura una hora.

3

### Regular 58'

- Programa rápido y completo de lavado que dura 58 minutos.

1). Garantiza un lavado completo y eficaz en menos de una hora.

2). Ayuda en ahorrar tiempo y ofrece la comodidad de usar la lavadora.

4

### Express 15'

- El programa sirve para renovar la ropa. Realiza todas las tres etapas de lavado:

1). lavado general      2). aclarado      3). centrifugado.

## DESCRIPCIÓN DE USO

1

### Selección de programa

- Fijar la perilla de programador en el sentido como en el sentido contrario de las agujas del reloj.
- Ajustar el programa a sus necesidades - se puede cambiar de temperatura, velocidad de centrifugado o activar funciones adicionales.
- Apriete el botón Inicio/Pausa.

2

### Preparado en

Para poner Preparado en:

- Cerrar la ventanilla de la lavadora.
- Poner la perilla de programador en el programa seleccionado (ver Tabla de programas).
- Seleccionar funciones adicionales o cambiar parámetros de lavado – en función de necesidades.
- Apretar el botón Preparado en.
- En la pantalla seleccionar Preparado en entre 1 y 24 horas.  
Apretar el botón Inicio/Pausa. La lavadora pasará al modo de espera.
- El lavado terminará automáticamente.



Después de seleccionar Preparado en, en la pantalla aparecerá el tiempo que queda para terminar el programa de lavado.

3

### Finalización de lavado

- La finalización de lavado es avisada con señal sonora (si está activa). En la pantalla aparecerá la leyenda END, 30 segundos desde la finalización de programa la lavadora se apagará automáticamente, se apagará la pantalla, se desbloqueará la puerta, la lavadora estará en modo desactivado).
- Cerrar la válvula de agua.
- Desconectar la lavadora de la red eléctrica.
- Abrir la ventanilla de la lavadora y sacar el lavado.

4

### Borrado y cambio de programa

- Se puede reiniciar el programa al mantener apretado el botón de pausa durante 3 segundos.



# RESOLUCIÓN DE PROBLEMAS DURANTE LA EXPLOTACIÓN

| Problema                                 | Causa probable / Solución                                                                                                                                                                                                                                                                                                                           |
|------------------------------------------|-----------------------------------------------------------------------------------------------------------------------------------------------------------------------------------------------------------------------------------------------------------------------------------------------------------------------------------------------------|
| La lavadora no funciona                  | <ul style="list-style-type: none"><li>- Abrir el grifo con alimentación de agua,</li><li>- limpiar el colador en la manguera de alimentación de agua,</li><li>- cerrar la puerta de la lavadora,</li><li>- apretar el botón Inicio/Pausa.</li></ul>                                                                                                 |
| Fugas de agua                            | <ul style="list-style-type: none"><li>- Conectar correctamente el conducto de agua.</li></ul>                                                                                                                                                                                                                                                       |
| Carga no centrifugada de la lavadora     | <ul style="list-style-type: none"><li>- Volver a cargar con regularidad la carga del tambor, limpiar el filtro de la bomba.</li></ul>                                                                                                                                                                                                               |
| Olor pesado en el tambor de la lavadora  | <ul style="list-style-type: none"><li>- Activar el programa de autolimpieza del tambor de lavadora.</li></ul>                                                                                                                                                                                                                                       |
| Falta agua en el tambor                  | <ul style="list-style-type: none"><li>- Abrir el grifo de alimentación de agua.</li></ul>                                                                                                                                                                                                                                                           |
| Queda agua en la cámara del suavizante   | <ul style="list-style-type: none"><li>- Apretar el elemento de plástico (la "seta") que se encuentra en la cámara de depósito para detergentes.</li></ul>                                                                                                                                                                                           |
| El lavado no está bien aclarado          | <ul style="list-style-type: none"><li>- Fijarse en la dosificación correcta de detergente, en función de la suciedad y dureza de agua (ver las recomendaciones del embalaje del detergente)</li></ul>                                                                                                                                               |
| La lavadora no se llena con agua         | <ul style="list-style-type: none"><li>- Abrir la válvula de agua,</li><li>- comprobar el ajuste de programa,</li><li>- comprobar la presión de agua,</li><li>- volver a conectar la manguera de alimentación de agua,</li><li>- cerrar la puerta de la lavadora,</li><li>- comprobar que la manguera de agua no está doblada o bloqueada.</li></ul> |
| Admisión y evacuación simultánea de agua | <p>Comprobar que la boquilla de la manguera se encuentra por encima del nivel del agua en la lavadora (la manguera deberá encontrarse a la altura entre 0 y 100 cm.</p>                                                                                                                                                                             |
| Evacuación de agua incorrecta            | <ul style="list-style-type: none"><li>- Comprobar el filtro de bomba,</li><li>- Comprobar la manguera de evacuación,</li><li>- comprobar el lugar de la manguera de evacuación que debe encontrarse a la altura de 0,6 -1 m desde el suelo</li></ul>                                                                                                |

| Problema                                                                                 | Causa probable / Solución                                                                                                                                                                                                                                                                                                                  |
|------------------------------------------------------------------------------------------|--------------------------------------------------------------------------------------------------------------------------------------------------------------------------------------------------------------------------------------------------------------------------------------------------------------------------------------------|
| Vibraciones de lavadora                                                                  | <ul style="list-style-type: none"> <li>- Comprobar que los bloqueos de transporte fueron eliminados,</li> <li>- nivelar la lavadora,</li> <li>- bloquear las patas de la lavadora apretándolas.</li> </ul>                                                                                                                                 |
| Espuma del depósito de detergentes                                                       | <ul style="list-style-type: none"> <li>- Reducir la dosis del detergente usado,</li> <li>- comprobar la dureza de agua y cantidad de detergente aplicado,</li> <li>- usar el detergente según la información de fabricante de detergente para la dureza de agua dada.</li> </ul>                                                           |
| Interrupción de trabajo de la lavadora antes de terminar el programa                     | <ul style="list-style-type: none"> <li>- Comprobar la alimentación eléctrica, la admisión y la evacuación de agua.</li> </ul>                                                                                                                                                                                                              |
| El ruido ocasionado con el trabajo de la bomba de evacuación después de eliminar el agua | <ul style="list-style-type: none"> <li>- No hay por qué preocuparse. El agua fue eliminada del tambor pero quedó poca cantidad de agua en la bomba y en la manguera de evacuación.</li> <li>El trabajo continuo de la bomba de evacuación hace la succión de aire y el ruido característico que no es síntoma de irregularidad.</li> </ul> |
| Cortas pausas durante el ciclo de lavado                                                 | <ul style="list-style-type: none"> <li>- En la lavadora automáticamente se completa la cantidad de agua,</li> <li>- pausa ocasionada con la eliminación del exceso de espuma.</li> </ul>                                                                                                                                                   |



## PRESENTACIÓN DE CÓDIGOS DE ERRORES DE LA LAVADORA

La lavadora tiene sistema de alarmas que a través de "CÓDIGOS DE ERRORES" presentados en la pantalla ayuda en caso de problemas referentes al uso inadecuado. El sistema de presentación de "CÓDIGOS DE ERRORES" permite localizar y determinar la causa.

La detección del error señalará la iluminación de indicaciones según la tabla siguiente.

| Indicación en la pantalla | Causa                                                      | Aclaración                                                                                                                   |
|---------------------------|------------------------------------------------------------|------------------------------------------------------------------------------------------------------------------------------|
| E10                       | Baja presión de agua;<br>falta agua en la lavadora         | Destornillar la válvula de agua, comprobar la manguera de la alimentación de agua y el filtro, comprobar la presión de agua. |
| E12                       | Relleno                                                    | Volver a poner en marcha el aparato                                                                                          |
| E21                       | Evacuación de agua incorrecta                              | Comprobar la bomba de la admisión de agua y el filtro.                                                                       |
| E30                       | La puerta de la lavador no se bloquean después de cerrarla | Cerrar la puerta de la lavadora, comprobar que la ropa no está apillada con la puerta                                        |
| Otros                     |                                                            | Intentar a volver a encenderla o volver a ponerse en contacto con el CENTRO DE MANTENIMIENTO.                                |



Durante la señalización de error la lavadora emite la señal sonora (si el botón está activo).

## DESBLOQUEO DE EMERGENCIA

por ejemplo, en caso de avería de alimentación

El programa será continuado en el momento de volver a poner la alimentación.

Para sacar el lavado, a pesar de todo, la puerta puede estar abierta de la siguiente manera:

### Advertencia

¡Peligro de quemadura!

Durante el lavado en altas temperaturas uno puede quemarse en caso de contacto con disolución caliente de detergente y cosas lavadas.

Eventualmente dejar para enfriarse.

### Advertencia

¡Peligro de daños!

En el momento de meter las manos al tambor en movimiento uno puede dañarse.

No meter las manos en el tambor en movimiento.

Esperar hasta que el tambor se detenga del todo.



### ¡Advertencia!

Daños ocasionados por agua

EL agua que se escapa puede ocasionar daños.

No abrir la puerta, si por la ventanilla se ve el agua.

1. Desconectar el dispositivo. Sacar el enchufe de la toma de electricidad.
  2. Evacuar el agua de la lavadora.
  3. Tirar el desbloqueo de emergencia hacia abajo por medio de una herramienta y soltar.
- Luego, se puede abrir la puerta.

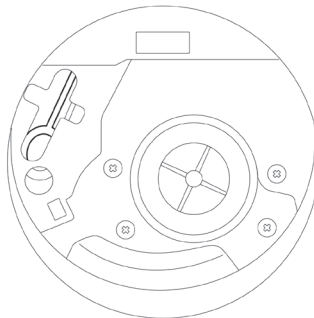





¡Para limpiar la caja y las partes de plástico del producto no usar nunca disolventes o agudos, abrasivos productos de limpieza (por ejemplo, polvos o emulsión para limpiar)! Emplear solamente los detergentes delicados y trapos blandos. No usar esponjas.

1

### Limpieza del filtro de la bomba

■ Limpiar el filtro de bomba cada 20 lavados. ¡En caso de descuidar la limpieza de filtro aparecerán problemas con la evacuación de agua de la lavadora!

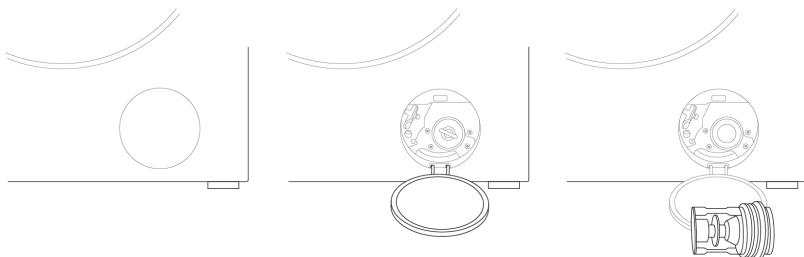

- 1). desconectar la lavadora de la red eléctrica.
- 2). cerrar la válvula de agua,
- 3). abrir la tapa de filtro por medio de la mano o destornillador plano,
- 4). destornillar el filtro,
- 5). sacar y limpiar el filtro.

2

### Limpieza de la válvula de admisión de agua

■ Nuevo montaje de filtro - orden inversa.

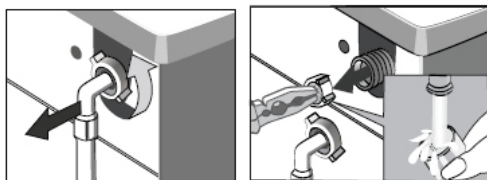

- 1). destornillar la manguera de alimentación de agua,
- 2). agarrar con pinzas el perno de la rejilla de filtro,
- 3). sacar y limpiar el filtro, lo mejor con un pincel.

3

### Limpieza de cajón para detergentes

■ Se debe limpiar al menos una vez al mes.

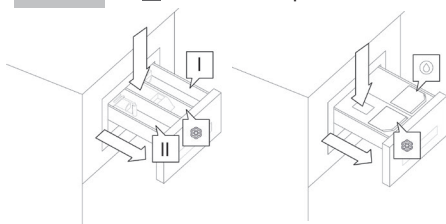

- 1). sacar el cajón para detergentes. Apretar hacia abajo y sacar el cajón.
- 2). limpiar con agua corriente, eventualmente con cepillo o trozo de tela,
- 3). volver a introducir el cajón.

# INDICACIONES PRÁCTICAS REFERENTES AL LAVADO

## \*DETERGENTES Y SUAVIZANTES



Les recomendamos usar detergentes de uso general. Se recomienda usar detergentes de uso general en polvo o en líquido para el intervalo completo de temperaturas conforme con las recomendaciones de fabricante del detergente que se dan en el embalaje.

1

### Detergentes

- Echar el detergente en la cámara del recipiente marcado con el símbolo **II**.
- Para prelavado echar el detergente en la cámara del recipiente marcado con el símbolo **I**.

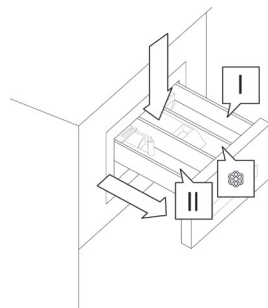

2

### Detergentes líquidos

- Montar la placa suministrada en la cámara **II**.
- Echar el detergente líquido en la cámara del recipiente marcado con el símbolo **II**.

3

### Suavizantes que se añaden al enjuagar

- Echar el suavizante en la cámara central del recipiente marcado con el símbolo
- No exceder el nivel máximo marcado en la cámara de depósito. El líquido se tomará para el último aclarado.



Para el lavado de ropa interior se recomienda usar tal detergente sólido como detergente normal. Los detergentes líquidos no contienen blanqueadores. La ropa interior blanca no debe ser aclarada con el uso de líquidos para aclarar ya que esto puede llevar a amarillear la ropa interior blanca.

\* en modelos seleccionados



## PRIMER LAVADO

- Antes de primer lavado hay que realizar un ciclo de alta temperatura sin la carga conforme con el siguiente procedimiento:
  - 1). conectar la lavadora a la alimentación,
  - 2). abrir la válvula de agua,
  - 3). poner el programador en el lavado de alta temperatura, añadir detergente adecuado y apretar el botón Inicio / Pausa.

## SUCIEDADES

1

### Manchas persistentes

- antes de lavar hay que aplicar el quitamanchas en la ropa interior según el manual de uso

2

### Ropa muy sucia

- para tener el mejor efecto posible, es recomendable lavar cantidades menores de la ropa interior,
- añadir más detergente,
- después de lavar la ropa muy sucia (por ejemplo, ropa de trabajo) o ropa que pierde fibras, se debe aclarar la lavadora. Para ello se debe poner en marcha el programa de lavado de la temperatura de 60°C, sin la carga, por ejemplo, Algodón o Sintéticos.

3

### Ropa poco sucia

- Ver "Ahorros".

## AHORROS

### Limitación del consumo de energía y agua

- Pocas cantidades de la ropa interior con pocas suciedades deben lavarse utilizando el respectivo programa de lavado, por ejemplo corto.
- Además, la lavadora para la mayoría de programas detecta el tamaño de la carga. En el programa Algodón, en caso de poca carga la lavadora reducirá el consumo de agua y energía y reducirá el tiempo de lavado.

## DUREZA DE AGUA

- El agua dura ocasiona la sedimentación de cal. Podemos consultar la información sobre la dureza de agua en la Estación de Tubería de Agua más cercana. Les recomendamos el uso de suavizador de agua para cada lavado.

## DESAPARICIÓN DE TENSIÓN (MEMORIA DE PROGRAMA)

- El apagado de la lavadora de la red o el apagón no hacen el borrado de programa. El programa ejecutado se encuentra en la memoria de aparato y volverá a encenderse después de volver la corriente. Durante el apagón no se debe abrir la puerta de la lavadora.

## CARGA

- La carga máxima del tambor son 7 kg.
- Se debe realizar la carga de ropa en el tambor de lavadora conforme con las siguientes recomendaciones:
  - 1) algodón, tejanos, ropa de niños - como máximo el tambor lleno (¡no empujar la ropa en el tambor ya que influirá en la calidad de lavado!)
  - 2). sintéticos – como máximo 1/2 de tambor,
  - 3). lana, seda, telas delicadas, como máximo 1-3 de tambor.



¡No sobrecargar la lavadora! ¡En caso de sobrecargar la lavadora podemos dañar la ropa lavada! En caso de sobrecarga en la pantalla aparecerá el mensaje OVL - se debe sacar la ropa que sobra del tambor y volver a ejecutar la lavadora. La cantidad máxima de carga, en función del programa se encuentra en la tabla de programas.

## CONTROL DE LA DISTRIBUCIÓN DE CARGA

- El controlador electrónico de lavadora está dotado del sistema de control de equilibración. Antes de realizar el centrifugado el sistema comprueba la distribución de la ropa en el tambor. En caso de detectar desproporción de equilibración de peso, el sistema tratará unas veces distribuir la ropa en la lavadora. A veces estas pruebas no son suficientes para distribuir la ropa adecuadamente. Las dificultades pueden hacer que las batas de pana lavadas junto con otro tipo de ropa, sábanas se tuerzan y formen una especie de bola alrededor de otros elementos de ropa, etc.
- Entonces, el sistema podrá reaccionar de dos formas:
  - 1). aprobar la distribución regular de la ropa para reducir la velocidad de la centrifuga,
  - 2). no permitir la centrifuga.

En ambos casos, después de terminar el lavado, hay que abrir la puerta de la lavadora, poner la ropa manualmente, cerrar la puerta y volver a seleccionar el programa de centrifugado.



## BLOQUEO DE LA PUERTA

- La lavadora está dotada de bloqueo que imposibilita la apertura de la puerta de la lavadora durante el lavado. Después de terminar el programa la lavadora automáticamente desbloqueará la puerta.



Cuando en el tambor se encuentre agua o la temperatura esté muy alta, la apertura de la puerta no será posible. La apertura de la puerta no es posible durante algunas etapas de lavado.

## TELAS DELICADAS

1

### Selección de programa

- Seleccionar el programa adecuado Sintéticos, Lana, Delicados.

2

### Carga

- Evitar sobrecarga de la lavadora, en caso de telas delicadas la carga máxima son 2,5 kg, ver "Carga".

## DOSIFICACIÓN DE DETERGENTE

1

### Poco detergente

- el lavado se hace gris y surgen grumos de grasa, se sedimenta la cal.

2

### Demasiado detergente

- El lavado crea mucha espuma, lo cual debilita la eficacia de lavado y mal aclarado de detergente de la tela.

# DATOS TÉCNICOS

|                                        |                                                                               |
|----------------------------------------|-------------------------------------------------------------------------------|
| Tipo                                   | <b>3FE-7612</b>                                                               |
| Tensión nominal                        | 220-240V / ~50Hz                                                              |
| Potencia nominal                       | 2050 W                                                                        |
| Protección de sobrecorriente           | 10 A                                                                          |
| Capacidad de tambor                    | máx. 7 kg                                                                     |
| Presión de agua                        | La presión de agua mínima es de 0,05 MPa (0,5 bar) y la máxima 1 MPa (10 bar) |
| Dimensiones Alto x Ancho x Profundidad | 850/595/495 [mm]                                                              |
| Peso                                   | 61 kg                                                                         |
| Cumple los requisitos de las normas UE | norma EN 60456                                                                |

Ensayo para la etiqueta conforme con EN 60456 en programas estándares de lavado de telas de algodón:

- Algodón 60°C con carga completa,
- Algodón 60°C con carga parcial,
- Algodón 40°C con carga parcial,

consumo mediano de agua son 9900 l/al año y el consumo mediano de energía eléctrica son 174 kWh/al año

# ECOLOGIA EM PRÁTICA

A marca Fagor realiza consequentemente a política pró-ecológica há muitos anos. O cuidado pelo meio ambiente é igualmente importante como a aplicação de tecnologias modernas.

O desenvolvimento da tecnologia fez com que também as nossas fábricas se tornassem mais amigas do meio ambiente – no processo de fabrico usamos cada vez menos água, energia e leva à produção de uma quantidade menor de esgotos e resíduos.

Também prestamos atenção ao materiais usados durante o fabrico. Tentamos escolher apenas aqueles que não contêm substâncias nocivas e permitem a reciclagem e reutilização dos aparelhos após estes tornarem-se resíduos.



# DESEMPACOTAMENTO

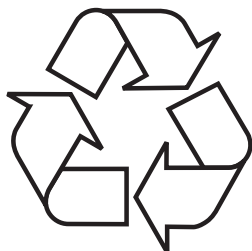

O aparelho foi protegido durante o seu transporte contra uma danificação. Após desembalar o aparelho, por favor remova os elementos de embalagem de forma que não ameace o meio ambiente.

Todos os materiais utilizados para a produção da embalagem são inofensivos ao ambiente natural, são 100 % recicláveis e

foram identificados com o respectivo símbolo.

Atenção! Os materiais de embalagem (os saquinhos de polietileno, pedaços de esferovite, etc.) devem ser mantidos fora do alcancê de crianças durante o desempacotamento.

## ELIMINAÇÃO DE APARELHOS GASTOS



O presente aparelho está identificado com o símbolo de contentor de lixo barrado de acordo com a Directiva da União Europeia 2012/19/UE. Esta identificação informa de que o equipamento em questão não pode ser colocado juntamente com os restantes resíduos domésticos, após terminar a sua utilização.

■ O utilizador é obrigado a entregá-lo num ponto de recolha de aparelhagem eléctrica e electrónica gasta. Os pontos de recolha, incluindo os pontos de recolha locais, as lojas e as unidades municipais, criam um sistema apropriado, que possibilita a entrega de tal equipamento.

O tratamento correcto dos resíduos de equipamento eléctrico e electrónico permite evitar consequências nocivas para a saúde de pessoas e para o meio ambiente, resultantes da presença de substâncias perigosas e da sua eliminação e tratamento incorrectos.





# INFORMAÇÕES BÁSICAS



A máquina de lavar roupa destina-se exclusivamente ao uso doméstico e serve para lavar materiais têxteis e peças de roupa, adaptados para serem lavados mecanicamente com detergente de lavagem

Eliminar as protecções de transporte e nivelar a máquina de lavar roupa antes de conectar a máquina à tomada eléctrica. Ao fabricante reserva-se o direito de introduzir alterações que não influenciem o funcionamento do aparelho.

## UTILIZAÇÃO

- A máquina de lavar roupa apenas pode ser operada após ler as presentes instruções de utilização.
- Nunca utilizar a máquina de lavar roupa ao ar livre ou em espaços interiores onde possam ocorrer temperaturas negativas.
- As crianças e as pessoas que não leram as instruções de utilização não devem utilizar a máquina.



A temperatura abaixo de 0°C pode danificar a máquina! No caso de uma armazenagem ou transporte da máquina de lavar roupa em temperaturas negativas, a utilização da máquina pode ser iniciada após aguardar um período de aclimação de 8 horas num espaço interior com temperatura positiva.

# DECLARAÇÃO DO FABRICANTE

## Declaração do fabricante

O fabricante declara pelo seguinte, de que o presente produto preenche os requisitos essenciais das seguintes directivas europeias:

- **directiva de baixa tensão 2014/35/EU**
- **directiva de compatibilidade electromagnética 2014/30/EU**
- **directiva ecodesign 2009/125/UE**
- **directiva RoHS 2011/65/UE**

e por isso o produto foi identificado  bem como foi lhe emitida uma declaração de conformidade partilhada com os órgão de controlo do mercado.

## SEGURANÇA E ETIQUETAS DE IDENTIFICAÇÃO DA ROUPA

|                       |                                                                                                                                                                                                                                                                                                                                                                                                                                                                                                                                                                                                                                                                                 |
|-----------------------|---------------------------------------------------------------------------------------------------------------------------------------------------------------------------------------------------------------------------------------------------------------------------------------------------------------------------------------------------------------------------------------------------------------------------------------------------------------------------------------------------------------------------------------------------------------------------------------------------------------------------------------------------------------------------------|
| Risco de vida !       | <p>O aparelho não deve ser operado por: crianças menores de 8 anos, pessoas com capacidade física ou mental reduzida, pessoas sem capacidades suficientes para operar este tipo de aparelhos. A tais pessoas deve ser garantida uma vigilância adequada ou formação sobre a utilização segura do aparelho e dos riscos relacionados. Não permitir que as crianças brinquem com o aparelho nem que participem na sua utilização ou manutenção. Impedir às crianças menores de 3 anos qualquer acesso ao aparelho, a não ser que sob a vigilância permanente de adultos.</p> <p>As crianças podem trancar-se no interior do aparelho levando a uma situação de risco de vida.</p> |
| Risco de asfíxia!     | <p>Se permitir às crianças brincarem com a embalagem/folha ou elementos da embalagem, estas podem usar os objectos referidos para se enrolar ou colocar sobre a cabeça, levando à sua asfíxia. Guardar a embalagem/folha ou elementos da embalagem fora do alcance das crianças.</p>                                                                                                                                                                                                                                                                                                                                                                                            |
| Risco de intoxicação! | <p>Os produtos de lavagem e os produtos para a lavagem de tecidos podem levar à intoxicação, se ingeridos. Em caso de ingestão acidental de detergente, contacte um médico. Guardar os produtos de lavagem e os produtos para o tratamento de tecidos fora do alcance das crianças.</p>                                                                                                                                                                                                                                                                                                                                                                                         |
| Risco de queimadura!  | <p>Se os objectos forem lavados em temperaturas elevadas o vidro da porta do aparelho atinge temperaturas elevadas. Impedir o contacto das crianças com a porta quente do aparelho.</p>                                                                                                                                                                                                                                                                                                                                                                                                                                                                                         |



|                                                                                                |                                                                                                                                                                                                                                                                                                                                                                                                                                                                                                                                                                                  |
|------------------------------------------------------------------------------------------------|----------------------------------------------------------------------------------------------------------------------------------------------------------------------------------------------------------------------------------------------------------------------------------------------------------------------------------------------------------------------------------------------------------------------------------------------------------------------------------------------------------------------------------------------------------------------------------|
| Irritação dos olhos /da pele!                                                                  | <p>O contacto com os produtos de lavagem e os amaciadores pode resultar numa irritação dos olhos ou da pele. Em caso de um contacto de detergente ou produto para o tratamento de tecidos com os olhos ou a pele lavar abundantemente os olhos/a pele com água. Guardar os produtos de lavagem e os produtos para o tratamento de tecidos fora do alcance das crianças.</p>                                                                                                                                                                                                      |
| Perigo de electrocussão / risco de incêndio / risco de danos materiais/perigo para o aparelho! | <p>A instalação incorrecta do aparelho pode resultar numa situação perigosa. Certifique-se de que: A tensão na tomada corresponde à tensão do aparelho (chapa de identificação). Os níveis de carga e a protecção de fusível necessária foram identificados sobre a chapa de identificação. O aparelho foi ligado apenas e exclusivamente a uma fonte de corrente alterna através de uma tomada com terra instalada correctamente e em conformidade com as normas nacionais.</p>                                                                                                 |
| Perigo de electrocussão/ de incêndio/ de danos materiais/para o aparelho                       | <p>O cabo de conexão electricidade e a tomada com terra correspondem um ao outro e o sistema de terra foi devidamente instalado.</p> <p>O diâmetro do cabo é devidamente extenso.</p> <p>Foi garantido o acesso permanente à ficha.</p> <p>Em caso de utilização de uma protecção de sobrecorrente, apenas deve usar uma protecção com o seguinte símbolo: </p> <p>A presença do respectivo símbolo é a única forma de garantia de que foram preenchidos todos os requisitos necessários.</p> |

|                                                                                          |                                                                                                                                                                                                                                                                                                                                                                                                                                                                                    |
|------------------------------------------------------------------------------------------|------------------------------------------------------------------------------------------------------------------------------------------------------------------------------------------------------------------------------------------------------------------------------------------------------------------------------------------------------------------------------------------------------------------------------------------------------------------------------------|
| <p>Perigo de electrocussão/<br/>de incêndio/ danos ma-<br/>teriais/ para o aparelho!</p> | <p>A modificação ou danificação do cabo de conexão à electricidade pode resultar numa electrocussão, curto-circuito ou surgimento de chama devido ao sobreaquecimento.</p> <p>O cabo de alimentação não está enrolado, esmagado ou modificado e não tem contacto com qualquer fonte de calor.</p>                                                                                                                                                                                  |
| <p>Risco de incêndio/ de<br/>danos materiais/ dani-<br/>ficação do aparelho!</p>         | <p>A utilização de extensões ou distribuidores pode resultar num incêndio devido ao sobreaquecimento ou curto-circuito. Conectar directamente a uma tomada com terra devidamente instalada. Não usar extensões, adaptadores nem blocos de tomadas.</p>                                                                                                                                                                                                                             |
| <p>Risco à saúde/ de danos<br/>materiais/ de danificação<br/>do aparelho!</p>            | <p>O aparelho pode vibrar ou mover-se durante a utilização o que pode resultar eventualmente em ferimentos ou danos materiais. Colocar o aparelho sobre uma superfície limpa, plana e rígida com a ajuda de um nível.</p> <p>Se levantar ou mover o aparelho segurando por um dos seus elementos salientes (p.ex. pela porta) o respectivo elemento pode ser destacado e provocar ferimentos.</p> <p>Não segurar por nenhuns dos elementos salientes do aparelho para movê-lo.</p> |



|                                                         |                                                                                                                                                                                                                                                                                                  |
|---------------------------------------------------------|--------------------------------------------------------------------------------------------------------------------------------------------------------------------------------------------------------------------------------------------------------------------------------------------------|
| Risco de ferimentos!                                    | O aparelho é pesado. O seu levantamento pode resultar em lesões. Não levantar o presente aparelho sem ajuda de outra pessoa.                                                                                                                                                                     |
| Risco de ferimentos!                                    | O aparelho tem bermas contundentes que podem resultar em ferimentos das mãos. Não segurar no aparelho pelas bermas contundentes. Levantá-lo apenas com luvas de protecção.                                                                                                                       |
|                                                         | Se os cabos não forem correctamente instalados pode tropeçar sobre os mesmos e sofrer uma lesão. Instalar os cabos de forma a não constituírem um perigo para alguém que possa tropeçar sobre os mesmos.                                                                                         |
| Atenção!<br>Danos materiais/<br>danificação do aparelho | Se o nível de água for demasiado alto ou demasiado baixo, o aparelho pode funcionar incorrectamente o que pode resultar em danos materiais ou numa danificação do aparelho. Certificar-se de que a água abastecida tem uma pressão mínima de 100 kPa (1 bar) e não superior a 1000 kPa (10 bar). |
|                                                         | Uma modificação ou danificação dos tubos de abastecimento de água pode resultar em danos materiais ou uma danificação do aparelho. Os tubos de abastecimento de água não podem ser enrolados, esmagados, modificados nem cortados.                                                               |
|                                                         | A utilização da tubos de outras marcas para conectar o aparelho à fonte de água pode resultar em danos materiais ou numa danificação do aparelho.                                                                                                                                                |

|                                                                  |                                                                                                                                                                                                                                                                                                                                                                                                                                                                                                                                                                                                                                                                                                |
|------------------------------------------------------------------|------------------------------------------------------------------------------------------------------------------------------------------------------------------------------------------------------------------------------------------------------------------------------------------------------------------------------------------------------------------------------------------------------------------------------------------------------------------------------------------------------------------------------------------------------------------------------------------------------------------------------------------------------------------------------------------------|
| <p>Atenção!<br/>Danos materiais/<br/>danificação do aparelho</p> | <p>Usar exclusivamente os tubos fornecidos juntamente com o aparelho ou tubos originais sobreselentes destinados para o presente aparelho.</p> <p>O aparelho está protegido durante o transporte com dispositivos de bloqueio. A falta de remoção dos bloqueios usados durante o transporte do aparelho antes de iniciar a sua utilização pode resultar numa danificação do aparelho. Remover todos os bloqueios usados durante o transporte antes de utilizar o aparelho pela primeira vez. Certificar-se de que os bloqueios de transporte são separados separadamente. Se o aparelho for novamente transportado, montar de novo o bloqueio de transporte para evitar a sua danificação.</p> |
| <p>Risco de explosão/<br/>risco de incêndio!</p>                 | <p>Os objectos lavados sobre os quais foram aplicados produtos de limpeza que contêm diluentes, p.ex. produtos para desenferujar e diluentes de limpeza podem criar um risco de explosão no tambor.</p> <p>Antes de proceder com a sua lavagem na máquina, enxaguar convenientemente os objectos que serão lavados com água.</p>                                                                                                                                                                                                                                                                                                                                                               |
| <p>Risco de<br/>intoxicação!</p>                                 | <p>Os odores venenosos podem ser emitidos pelos produtos de limpeza que contêm diluentes, p.ex. diluentes de limpeza.</p> <p>Não usar produtos de limpeza que contenham diluentes.</p>                                                                                                                                                                                                                                                                                                                                                                                                                                                                                                         |



|                                |                                                                                                                                                                                                                                                                                                                                                                            |
|--------------------------------|----------------------------------------------------------------------------------------------------------------------------------------------------------------------------------------------------------------------------------------------------------------------------------------------------------------------------------------------------------------------------|
| Risco de ferimentos!           | <p>Ao se apoiar /sentar sobre a porta do aparelho enquanto esta estiver aberta, provoca o risco de queda do aparelho o que pode resultar em ferimentos. Não se apoiar sobre a porta aberta do aparelho.</p>                                                                                                                                                                |
|                                | <p>Se subir sobre o aparelho pode levar à fractura do seu tampo e sofrer ferimentos.<br/>Não subir sobre o aparelho.</p>                                                                                                                                                                                                                                                   |
|                                | <p>Um tentativa de contacto com o tambor enquanto este permanecer num movimento giratório pode resultar num ferimento.<br/>Aguardar até o tambor deixar de se movimentar.</p>                                                                                                                                                                                              |
| Risco de queimadura!           | <p>Durante a lavagem em temperaturas elevadas existe o risco de queimadura devido ao contacto com a solução quente de água e detergente (p.ex. quando a solução quente for escoada para o lavatório).<br/>Não colocar as mãos na solução quente de água com detergente.</p>                                                                                                |
| Irritação dos olhos / da pele! | <p>Os detergentes e os produtos para o tratamento de tecidos podem salpicar se a gaveta de detergentes ficar aberta durante a utilização do aparelho.<br/>Em caso de contacto com os olhos/a pele de detergente ou produtos para o tratamento de tecidos, enxaguar abundantemente os olhos/a pele.<br/>Em caso de ingestão acidental de detergente contacte um médico.</p> |

|                                                                                 |                                                                                                                                                                                                                                                                                                                               |
|---------------------------------------------------------------------------------|-------------------------------------------------------------------------------------------------------------------------------------------------------------------------------------------------------------------------------------------------------------------------------------------------------------------------------|
| Atenção!<br>Danos materiais/ danificação do aparelho                            | <p>Se a quantidade de água no aparelho exceder o limite de carga máxima, o aparelho pode funcionar incorrectamente ou provocar danos materiais ou levar à danificação do aparelho.<br/>Não ultrapassar o limite de carga com roupa seca. Certificar-se de que os limites dos respectivos programas não são ultrapassados.</p> |
|                                                                                 | <p>A colocação de uma quantidade inapropriada de detergente no aparelho pode resultar em danos materiais ou numa danificação do aparelho.<br/>Usar produtos de limpeza / amaciadores de acordo com as instruções do fabricante.</p>                                                                                           |
| Risco de vida!!                                                                 | <p>O aparelho é alimentado através de electricidade. O contacto com os elementos sob tensão resulta num risco de choque de electrocussão. Por isso deve lembrar-se:</p>                                                                                                                                                       |
|                                                                                 | <p>Desligar o aparelho.<br/>Desconectar o aparelho da alimentação (retirar a ficha).</p>                                                                                                                                                                                                                                      |
|                                                                                 | <p>Nunca segurar na ficha com as mãos húmidas.</p>                                                                                                                                                                                                                                                                            |
|                                                                                 | <p>Quando retirar a ficha da tomada, segurar sempre pela ficha, não pelo cabo, pois caso contrário pode danificar o cabo.</p>                                                                                                                                                                                                 |
|                                                                                 | <p>Não modificar o aparelho nem os seus elementos do ponto de vista técnico.</p>                                                                                                                                                                                                                                              |
|                                                                                 | <p>Todos os reparos ou outras operações sobre o aparelho devem ser realizadas apenas pelo nosso ponto de serviço ou por um electricista. O mesmo diz respeito ao cabo de alimentação (se necessário).</p>                                                                                                                     |
| <p>Encomendar os cabos eléctricos sobresselentes no nosso ponto de serviço.</p> |                                                                                                                                                                                                                                                                                                                               |





|                                                                              |                                                                                                                                                                                                                                                         |
|------------------------------------------------------------------------------|---------------------------------------------------------------------------------------------------------------------------------------------------------------------------------------------------------------------------------------------------------|
| Risco de intoxicação!                                                        | <p>Os odores venenosos podem ser emitidos pelos produtos de limpeza que contêm diluentes, p.ex. diluentes de limpeza.</p> <p>Não usar produtos de limpeza que contenham diluentes.</p>                                                                  |
| Perigo de electrocussão / risco de danos materiais/ danificação do aparelho! | <p>Se o aparelho tiver contacto com humidade, pode ocorrer um curto-circuito.</p> <p>Não usar lavadora de alta pressão nem máquina de limpeza a vapor para limpar o aparelho.</p>                                                                       |
| Risco à saúde/risco de danos materiais / de danificação do aparelho!         | <p>A utilização de peças sobresselentes e acessórios de outras marcas é perigoso e pode ser nocivo à saúde, resultar em danos materiais ou numa danificação do aparelho.</p> <p>Por razões de segurança usar apenas peças sobresselentes originais.</p> |

|                                                              |                                                                                                                                                                                                                                                       |
|--------------------------------------------------------------|-------------------------------------------------------------------------------------------------------------------------------------------------------------------------------------------------------------------------------------------------------|
| <p>Atenção!<br/>Danos materiais/ danificação do aparelho</p> | <p>Os produtos de limpeza e os produtos de impregnação para os tecidos (p.ex. tira-nódoas, pulverizadores de pré-lavagem, etc.) podem resultar em danificações se tiverem contacto com a superfície do aparelho.</p> <p>Por isso deve lembrar-se:</p> |
| <p>Atenção!<br/>Danos materiais/ danificação do aparelho</p> | <p>É proibido o contacto desses produtos com a superfície do aparelho.</p> <p>Limpar o aparelho apenas com água e um pano húmido.</p>                                                                                                                 |



# INSTALAÇÃO DO APARELHO

1

## Eliminação dos elementos de protecção durante o transporte

(guardar os elementos de protecção para futura utilização, p.ex. quando mudar de casa).

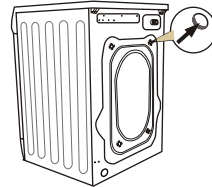
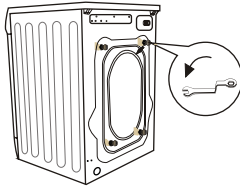

- desapertar os 4 parafusos dos bloqueios com uma chave
- retirar os suportes de transporte em borracha e plástico juntamente com as arruelas e os parafusos das tomadas,
- tapar os orifícios com as tampas que se encontram no saco com acessórios.



Importante: eliminar obrigatoriamente os elementos de protecção antes de iniciar a máquina de lavar roupa!

2

## Instalação e nivelamento da máquina de lavar roupa

- colocar a máquina sobre uma superfície rígida e plana,
- desapertar a base em plástico (2),
- nivelar rodando os pés com as porcas (1),
- bloquear com as arruelas (2)

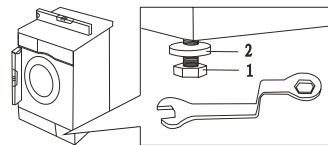
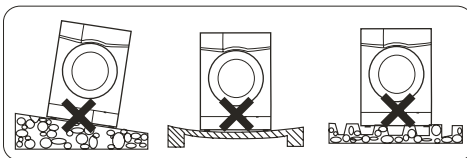

Após instalar e nivelar a máquina de lavar roupa verificar a sua estabilidade pressionando cada um dos seus cantos e observando se a mesma não se movimenta.

### Conexão de água

- Usar exclusivamente tubos novos e completos que foram entregues juntamente com o equipamento. Os tubos gastos não devem ser utilizados novamente.

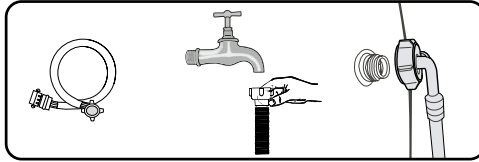

- O tubo de de abastecimento juntamente com as vedantes encontra-se no tambor da máquina de lavar roupa. Pressão da água mín. 0,05 MPa (0,5 bar), máx. 1 MPa (10 bar).
  - 1). após conectar verificar se o tubo não ficou enrolado,
  - 2). após conectar o tubo e a válvula verificar a sua impermeabilidade,
  - 3). verificar regularmente o estado do tubo de abastecimento.



Abastecer a máquina de lavar roupa exclusivamente com água fria.

### Escoamento de água

- O tubo de escoamento encontra-se nas costas da máquina. Fixá-lo de forma a não se movimentar durante a utilização da máquina. Aplicar um joelho, se necessário (1). Lembrar-se de não inserir a mangueira demasiado profundamente no tubo de escoamento.

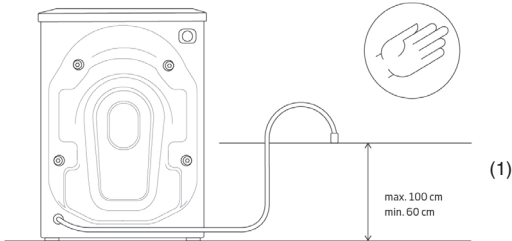

#### Conexão à esquerda

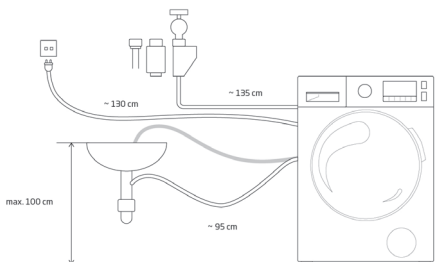

#### Conexão à direita

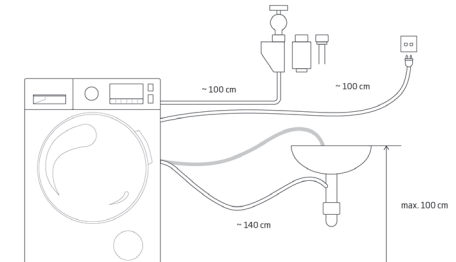

## DESIGNAÇÃO DOS SÍMBOLOS NAS ETIQUETAS DA ROUPA

|                        |                    |                    |                    |                       |
|------------------------|--------------------|--------------------|--------------------|-----------------------|
| Lavagem                |                    |                    |                    |                       |
|                        | fervura temp. 90°  | normal temp. 60° C | normal temp. 40° C | Não lavar na máquina! |
|                        |                    |                    |                    |                       |
|                        | delicada           |                    | manual             |                       |
| Limpeza química        |                    |                    |                    |                       |
|                        | todos os diluentes | todos além de TRI  | apenas gasolina    | NÃO limpar a seco!    |
| Máquina de secar roupa |                    |                    |                    |                       |
|                        | normal             | baixo              | alto               | Não secar!            |
| Engomagem              |                    |                    |                    |                       |
|                        | 110°C              | 150°C              | 200°C              | Não passar a ferro!   |

# INSTALAÇÃO DO APARELHO

1

## Eliminação dos elementos de protecção durante o transporte

(guardar os elementos de protecção para futura utilização, p.ex. quando mudar de casa).

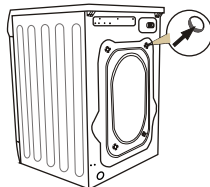
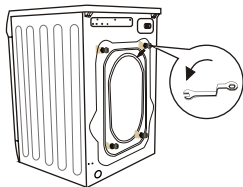

- desapertar os 4 parafusos dos bloqueios com uma chave
- retirar os suportes de transporte em borracha e plástico juntamente com as arruelas e os parafusos das tomadas,
- tapar os orifícios com as tampas que se encontram no saco com acessórios.



Importante: eliminar obrigatoriamente os elementos de protecção antes de iniciar a máquina de lavar roupa!

2

## Instalação e nivelamento da máquina de lavar roupa

- colocar a máquina sobre uma superfície rígida e plana,
- desapertar a base em plástico (2),
- nivelar rodando os pés com as porcas (1),
- bloquear com as arruelas (2)

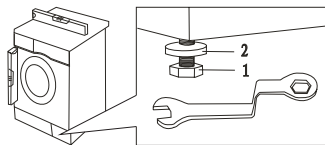
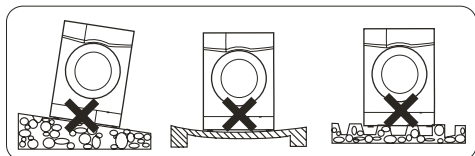

Após instalar e nivelar a máquina de lavar roupa verificar a sua estabilidade pressionando cada um dos seus cantos e observando se a mesma não se movimenta.



3

### Conexão de água

- Usar exclusivamente tubos novos e completos que foram entregues juntamente com o equipamento. Os tubos gastos não devem ser utilizados novamente.

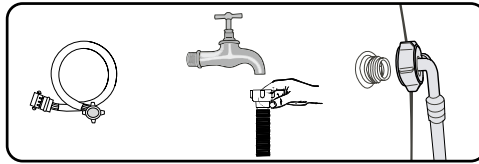

- O tubo de de abastecimento juntamente com as vedantes encontra-se no tambor da máquina de lavar roupa. Pressão da água mín. 0,05 MPa (0,5 bar), máx. 1 MPa (10 bar).
  - 1). após conectar verificar se o tubo não ficou enrolado,
  - 2). após conectar o tubo e a válvula verificar a sua impermeabilidade,
  - 3). verificar regularmente o estado do tubo de abastecimento.



Abastecer a máquina de lavar roupa exclusivamente com água fria.

4

### Escoamento de água

- O tubo de escoamento encontra-se nas costas da máquina. Fixá-lo de forma a não se movimentar durante a utilização da máquina. Aplicar um joelho, se necessário (1). Lembrar-se de não inserir a mangueira demasiado profundamente no tubo de escoamento.

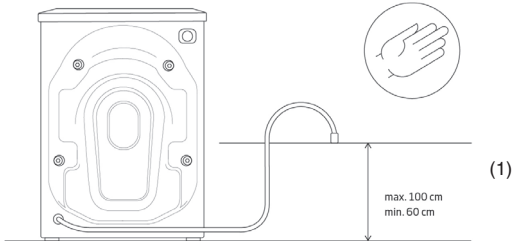

### Conexão à esquerda

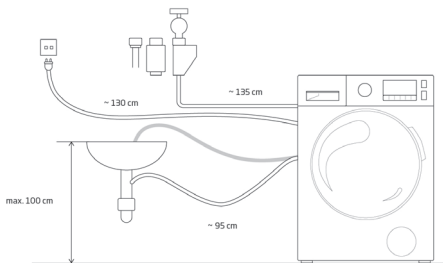

### Conexão à direita

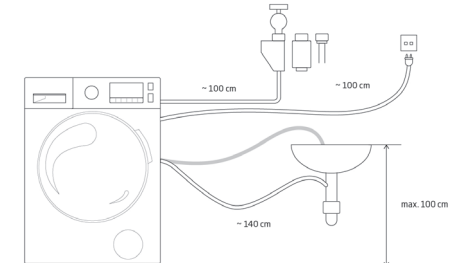

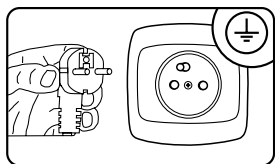

- A tomada à qual for ligada a máquina deve se encontrar num lugar visível e acessível,
- conectar a máquina exclusivamente a uma tomada eléctrica devidamente instalada, equipada com pino de terra!
- não conectar através de uma extensão,
- em caso de danificação do cabo de alimentação, a sua substituição deve ser realizada efectuada por um serviço autorizado,
- a instalação eléctrica á qual será conectada a máquina de lavar roupa, deve estar protegida com um fusível 10 A.

### Preparação da lavagem:

- Os pequenos objectos, tais como moedas, cliques, agulhas, etc. podem danificar a roupa e os elementos da máquina, por isso deve seguir alguns conselhos extremamente importante:
  - 1). esvaziar os bolsos
  - 2). retirar todos os elementos em metal
  - 3). lavar os tecidos delicados, tais como sutiãs e meia em especiais sacos de protecção
  - 4). fechar os fechos de correr e apertar os botões





# CARACTERÍSTICA DO APARELHO

## DESCRIÇÃO DA MÁQUINA

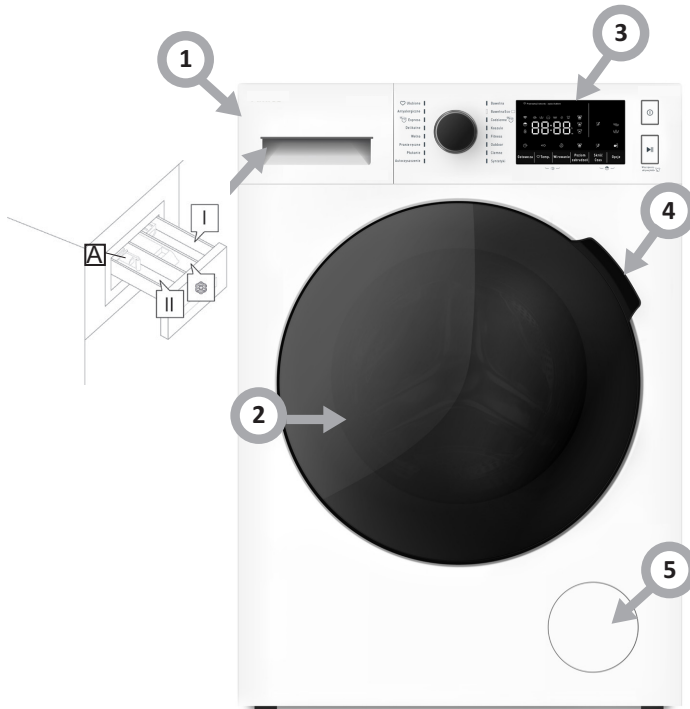

1. Gaveta de detergentes
2. Tambor da máquina de lavar roupa
3. Painel de comando
4. Pega da janela
5. Tapa do filtro da bomba

## DESCRIPCIÓN DEL PANEL DE CONTROL Y DE LA PANTALLA

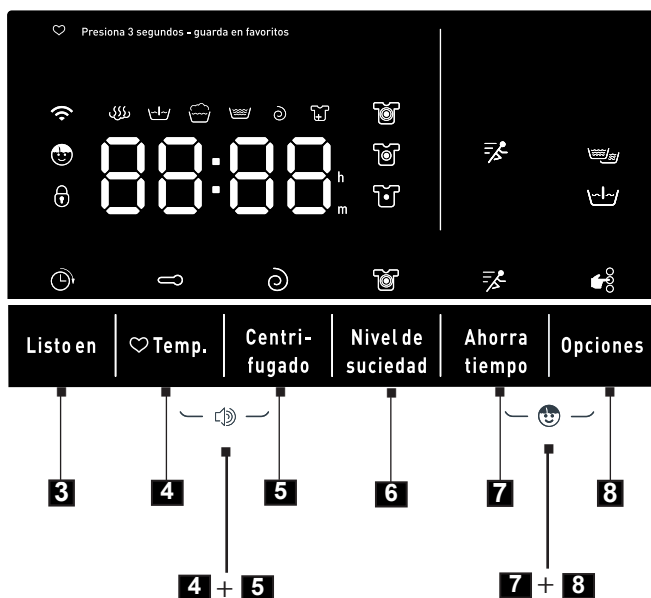
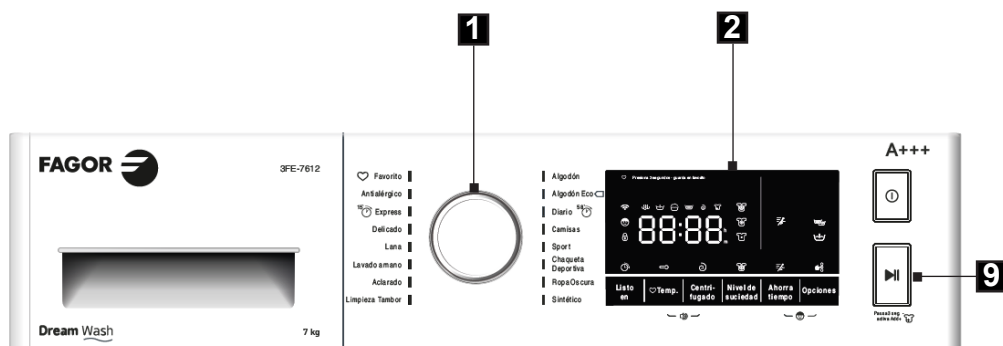

1. Selector de programas
2. Ecrã
3. Botão **Pronto dentro de**
4. Botão **Temperatura**
5. Botão **Centrifugação**
6. Botão **Níveis de sujidade**
7. Botão **Encurtar o tempo**
8. Botão **Opções (Enxaguamento adicional / Pré-lavagem / Encurtar o tempo)**
9. Botão Início/Pausa
- 4+5 Activação/desactivação do som
- 7+8 Bloqueio para crianças Child Lock



















1

## Selector de programas

- Pode escolher o respectivo programa de lavagem, dependendo do nível de sujidade e do tipo e quantidade de carga de roupa o que assegura melhores efeitos e uma lavagem mais eficaz. Após iniciar o programa, o movimento giratório do selector para outra posição é assinalado com um sinal sonoro, mas não resulta numa alteração dos parâmetros do programa que já foi seleccionado.

2

## Ecrã



- O ecrã grande e legível garante acesso permanente à informação sobre qualquer programa. Durante o funcionamento da máquina o ecrã visualiza uma estimativa do tempo restante para terminar a lavagem e  (intermite durante a lavagem quando for possível interromper a lavagem e adicionar roupa). O ecrã visualiza também os símbolos de: porta da máquina bloqueada , símbolo Child Lock (bloqueio para crianças) , símbolo WiFi (\*) , símbolo de vapor de água , símbolo Opti dose  AUTO, centrifugação, símbolos de decorrer do programa    , símbolos de nível de sujidade    e os respectivos símbolos de funções adicionais (enxaguamento adicional  / pré-lavagem , símbolo encurtar o tempo ). O tempo visualizado constitui apenas um prognóstico e pode divergir do real tempo de lavagem, consoante a temperatura, a pressão da água, tamanho da carga, quantidade de detergente, etc. O tempo é actualizado automaticamente durante a lavagem e a sua contagem pode ser temporariamente interrompida ou sofrer modificações.

As máquinas com ecrã LCD também visualizam a máxima carga disponível no programa seleccionado com o selector de programas.

No caso de programas com carga máxima o ecrã visualiza durante 5 segundos a mensagem FUL. Seguidamente é indicado o tempo de duração do programa. No caso de programas com meia carga é visualizada a mensagem HLF também durante 5 seg., seguidamente é indicado o tempo de duração do programa. No caso dos restantes programas é indicada a carga máxima em (kg) durante 5 segundos, seguidamente é indicado o tempo de duração do programa.

3

## Botão de função adicional Pronto dentro de

- Em caso de selecção da função Pronto dentro de, o ecrã visualiza o tempo restante para o fim do programa  . Com esta opção o utilizador escolhe o tempo dentro do qual quiser que a roupa seja lavada e a máquina inicia autonomamente a lavagem, de forma a condizer com o tempo ajustado.

Premir o botão para ajustar o tempo dentro do qual quiser ter a roupa lavada.

4

## Botão de Selecção de Temperatura

- Este botão permite ajustar a temperatura da lavagem para os respectivos programas. Após premir este botão são visualizados os ajuste da temperatura da água disponíveis para o respectivo programa ou a opção de lavagem em água fria (sem aquecimento). Consoante o programa seleccionado, o ecrã indicada as seguintes opções de ajuste: - °C (água fria), 20°C, 30°C, 40°C, 60°C, 90°C.

## DESCRIÇÃO DO PAINEL DE COMANDO E DO ECRÃ

5

### Botão de selecção das rotações da centrifugação

- Este botão serve para ajustar a velocidade de centrifugação durante o escoamento da água da máquina de lavar roupa. Para alterar o ajuste, premir o botão . Consoante o programa seleccionado, o ecrã indica os seguintes valores: 0 (centrifugação desligada), 600, 800, 1000, 1200, 1400, 1600\*

6

### \*3 níveis de sujidade:

- Esta função permite uma lavagem de acordo com as necessidades do utilizador – de forma rápida e económica, padrão ou intensa. Cada programa (consultar: tabela de programas) permite seleccionar um dos três níveis de sujidade: ligeiramente suja, muito suja e extremamente suja. Isto permite:

1). Uma lavagem limpa, ecológica e económica.

2). Selecção das opções de lavagem consoante as necessidades.



I Nível – para roupa interior ligeiramente suja. Esta opção está desligada por norma. Cada ajuste de nível aumenta a intensidade de lavagem. O tempo de lavagem básica aumenta entre 2-10 minutos o que permite lavar melhor a roupa.



II Nível – programa padrão de lavagem – usa um algoritmo sem modificações, destina-se à lavagem de roupa com um nível médio de sujidade.



III Nível – para roupa interior muito suja. Usa a mesma quantidade de água como o nível nº 2 mas o tempo da lavagem básica aumenta aproximadamente 10 minutos.

Abaixo encontra-se a lista de programas que permitem seleccionar o nível de sujidade:

| Programas   | Seleção do tipo de nódoas | Programas     | Seleção de tipo de nódoas |
|-------------|---------------------------|---------------|---------------------------|
| Algodão Eco | -                         | Auto limpeza  | -                         |
| Algodão     | Opção                     | Enxaguamento  | -                         |
| Quotidiano  | -                         | Lavagem à mão | Opção                     |
| Camisas     | Opção                     | Lã            | Opção                     |
| Fitness     | Opção                     | Delicada      | Opção                     |
| Outdoor     | Opção                     | Express 15'   | -                         |
| Escura      | Opção                     | Antialérgico  | -                         |
| Sintéticos  | Opção                     | Favoritos     | Opção                     |

\* a velocidade máxima depende do modelo.



7

**Botão de função adicional Encurtar o tempo**

- Esta opção permite encurtar o tempo 1/3 em comparação ao tempo original de duração do programa. O consumo de água não sofre alterações. A activação desta função é particularmente recomendada no caso de roupa ligeiramente suja.



A função “Encurtar o tempo” não se encontra disponível para todos os programas de lavagem (consultar Tabela de programas).

8

**Botão Opções (enxaguamento adicional / pré-lavagem / Encurtar o tempo )****Botão de função adicional Enxaguamento adicional**

- Esta função é particularmente útil no caso de lavagem de roupa interior e no caso de lavagem de roupa pertencente a pessoas com pele sensível. A selecção desta função garante um enxaguamento adicional da roupa.

**Botão de função adicional Pré-lavagem**

- A função Pré-lavagem aumenta o tempo de duração da lavagem aproximadamente 20 min. Este programa consiste numa lavagem adicional antes de proceder com a lavagem principal. Graças à activação da função Pré-lavagem obtém excelentes efeitos de lavagem sem necessidade de mergulhar anteriormente a roupa em água. A activação desta função é recomendável no caso de lavagem de roupa muito suja. A pré-lavagem é feita com uma temp. de 30°C.

**Botão de função adicional Encurtar o tempo**

- Esta opção permite encurtar o tempo 1/3 em comparação ao tempo original de duração do programa. O consumo de água não sofre alterações. A activação desta função é particularmente recomendada no caso de roupa ligeiramente suja.



A função Pré-lavagem não se encontra disponível para todos os programas de lavagem (consultar Tabela de programas).



Antes de activar a função Pré-lavagem deve colocar o detergente no compartimento para os detergentes identificado com o símbolo



A função “Encurtar o tempo” não se encontra disponível para todos os programas de lavagem (consultar Tabela de programas).

### \* Sistema de lavagem a vapor /Steam Touch/

- Steam Touch é um sistema de lavagem a vapor que:
  - 1). aumenta a eficácia de lavagem de nódoas difíceis de remover,
  - 2). prepara a roupa para passar a ferro – a roupa lavada fica menos enrugada,
  - 3). remove as bactérias e ácaros nocivos – é uma excelente opção para pessoas com pele sensível e para alérgicos,
  - 4). elimina as causas de cheiro desagradável – elimina e não apenas neutraliza.
  
- Durante a lavagem é emitido vapor de água – as suas partículas penetram nas fibras dos tecidos – alargam-nas, endireitam e limpam. O vapor desinfecta os tecidos, mata os micróbios e amacia até as nódoas mais difíceis, não levando à danificação da roupa.
  
- A utilização de vapor faz com que as manchas mais difíceis sejam removidas e a roupa torna-se ainda mais delicada. A utilização de vapor é seguro e não apresenta qualquer risco para a roupa lavada.



Após seleccionar esta opção, o vapor é adicionado durante dois pontos do programa – durante o último enxaguamento e durante a centrifugação. No etapa de enxaguamento a duração do programa aumenta 7 min., o consumo de electricidade 0,1 kWh e de água 0,7L. Na fase de centrifugação a duração do programa aumenta 5 min., o consumo de electricidade aumenta 0,07kWh e o consumo de água 0,5L.



**O sistema de vapor é executado automaticamente com a escolha de programas sinalizados em azul no painel de controlo.**



## OPTI DOSE

### \* OptiDose – doseamento automático de detergente (líquido)



AUTO

- A máquina de lavar roupa com sistema de doseamento automático de detergente tornar-se mais ecológica, económica e confortável. Este tipo de máquina escolhe autonomamente a quantidade adequada de detergente líquido, adaptada ao programa de lavagem seleccionado e à quantidade e tipo de roupa lavada.
- O utilizador tem a possibilidade de regular o nível de doseamento de detergente líquido com o botão OptiDose.
- Na máquina com a opção Opti Dose para desligar o doseamento automático de amaciador deve premir o botão OptiDose durante 3 seg. Ao premir novamente o botão durante 3 segundos activa de novo o doseamento automático de amaciador .
- O doseamento automático de detergente é feito através do botão OptiDose. Pode seleccionar o tamanho da dose de detergente – pequena, média, grande ou desactivar o sistema.
- A dose pequena recomendável para uma carga 1-3kg são 22,5ml de detergente líquido.
- A dose média recomendável para uma carga 3-5 kg são 30ml de detergente líquido.
- A dose grande recomendável para cargas 6-9kg são 37,5ml de detergente líquido.
- A capacidade do compartimento para amaciador são 0,6L a para detergente 1L.
- A dose de amaciador são sempre 22,5ml.



A gota intermitente  significa um nível baixo de alguns líquidos.



O detergente deve ser doseado consoante as recomendações do fabricante.



Com uma dose máxima de detergente o sistema é capaz de realizar aproximadamente 20 ciclos de lavagem.



### \* Bola para detergente

Se o utilizador quiser usar detergente em pó tem que desligar o OptiDose –doseamento automático de detergente líquido, de seguida colocar a bola com detergente no interior da máquina e iniciar a lavagem.

\* no caso de alguns modelos

## Botão Início/Pausa

- O botão Início/Pausa serve para iniciar e interromper o funcionamento da máquina de lavar roupa. Durante a utilização da máquina, o símbolo de programa intermite indicando a respectiva fase do programa. Os símbolos não intermitem em modo Pausa mas brilham de forma contínua. A função Pausa pode ser usada para ensopar a roupa lavada.
- Por baixo do botão Início/Pausa encontra-se o símbolo Add + (possibilidade de adicionar roupa durante o programa independentemente do seu tamanho – calças, camisas ou meias perdidas). A máquina sinaliza de forma clara o período dentro do qual é possível adicionar roupa.



A função Add+ é uma solução excelente para os mais distraídos! O sistema permite a abertura da porta na sua totalidade durante o ciclo de lavagem o que permite colocar mais roupa ou retirar roupa do tambor até algum tempo após ter iniciado a lavagem. O diodo sobre o painel informa que a interrupção da lavagem no respectivo momento não é possível. Pode interromper o programa a adicionar roupa, o ecrã visualiza o símbolo Add+ intermitente. Se a temperatura estiver abaixo de 60°C e o nível de água se encontrar abaixo da vedante da porta o programa pode ser interrompido com o botão Início/Pausa 3 segundos, seguidamente pode desbloquear a porta e adicionar roupa. A disponibilidade desta opção é identificada com um sinal rapidamente “intermitente” do controlo que permite usar esta opção (aproximadamente durante 70-80% de duração do programa de lavagem. Apesar desta opção se encontrar disponível praticamente durante todo o tempo de duração do programa, a sua utilização é recomendada dentro dos primeiros 30 minutos de duração de programa, a fim de obter excelentes efeitos de lavagem.

4+5

## Activação/desactivação do som

- A função de activação/desactivação do som pode ser iniciada premindo simultaneamente os botões: De Temperatura e Centrifugação durante aprox. 3 segundos.

7+8

## Bloqueio para crianças Child Lock

- Esta função bloqueia os botões funcionais impedindo a alteração das configurações ou a interrupção do funcionamento da máquina de lavar roupa pelas crianças. Esta função pode ser activada durante o decorrer do ciclo, premindo simultaneamente o botão Encurtar o tempo e o botão Opções durante aproximadamente 3 segundos. Premir novamente os mesmos botões durante aproximadamente 3 segundos para desligar a função durante o ciclo.



Se for activado o bloqueio para crianças, o ecrã visualiza o símbolo . O desligamento da máquina, desconexão da fonte de alimentação e fim do programa de lavagem não desactiva o bloqueio.



## Seleção do programa Favorito

- Para configurar o programa Favorito, rodar o selector para o programa desejado, ajustar a temperatura, a velocidade de centrifugação e as funções adicionais. De seguida manter premido o botão Temperatura durante aproximadamente 3 segundos, para confirmar a configuração do programa Favorito. Após memorizar os ajustes, a função encontrar-se-á sempre disponível sob a opção Favoritos. O programa Favorito pode ser modificado inúmeras vezes, sem limitações. O programa pré-definido como favorito é o programa Algodão.



## PROGRAMAS ESPECIAIS

1

### Antialérgico

- Este programa destina-se para crianças e pessoas com pele sensível ou com alergia cutânea. O programa permite remover da roupa lavada praticamente todos os alérgenos, ácaros, bactérias, micróbios ou fungos. Também lava as nódoas difíceis de remover. Serve para lavar roupa delicada, p.ex. de criança – não danifica a roupa. A lavagem básica é realizada por padrão numa temperatura de 30°C (possíveis ajustes de temperatura: - - °C (água fria), 20°C, 30°C, 40°C), seguidamente 4 enxaguamentos todos eles com água aquecida.

2

### Auto limpeza

- O programa de auto limpeza do tambor da máquina permite manter uma elevada higiene da máquina e em consequência também da roupa lavada, o que é particularmente importante no caso de alérgicos e lavagem de roupa de crianças. O programa:
  - 1). Elimina a maioria dos alérgenos (bactérias, fungos e micróbios), que se acumulam no tambor.
  - 2). **O programa é utilizado sem carga e durante a sua realização é proibida a lavagem de roupa. Com este programa é possível a utilização de produtos de limpeza de máquinas de lavar roupa de fabricantes com renome.**
  - 3). Liberta a roupa lavada de cheiros desagradáveis provocados na sua maioria pelos micróbios que se vão acumulando no tambor da máquina.O programa ferve o tambor da máquina a uma temperatura 90-95 st C e dura aproximadamente uma hora.

3

### Quotidiano 58'

- Programa rápido de lavagem completa com duração de 58 minutos.
  - 1). Garante uma lavagem completa e eficaz em menos de uma hora.
  - 2). Permite poupar tempo e garante conforto de utilização da máquina.

4

### Express 15'

- Programa para refrescar a roupa. Realiza todos os três etapas de lavagem:
  - 1). lavagem básica
  - 2). enxaguamento
  - 3). centrifugação.

## DESCRIÇÃO DE UTILIZAÇÃO

1

### Seleção do programa

- Ajustar o selector de programas no sentido dos ponteiros do relógio e no sentido contrário ao dos ponteiros do relógio.
- Adaptar o programa às suas necessidades – pode modificar a temperatura, a velocidade de centrifugação ou activar funções adicionais.
- Premir o botão Início/Pausa.

2

### Pronto dentro de

Para ajustar Pronto dentro de:

- Fechar a janela da máquina de lavar roupa.
- Ajustar o selector de programas sobre o programa seleccionado (consultar Tabela de programas).
- Seleccionar funções adicionais ou modificar os parâmetros de lavagem – consoante as necessidades.
- Premir o botão Pronto dentro de.
- Seleccionar sobre o ecrã Pronto dentro de numa gama entre 1 a 24 horas.  
Premir o botão Início/Pausa. A máquina de lavar roupa passa para o modo de espera.
- A lavagem é imediatamente terminada.



Após seleccionar Pronto dentro de o ecrã visualiza o tempo restante para o fim do programa de lavagem.

3

### Fim de lavagem

- O fim de lavagem é sinalizado com um sinal sonoro (se estiver activo). O ecrã visualiza a mensagem END, 30 segundos após terminar o programa a máquina é desligada automaticamente, o ecrã apaga, a porta é desbloqueada, a máquina passa para o modo de desligamento).
- Fechar a válvula de água.
- Desconectar a máquina de lavar roupa da corrente eléctrica.
- Abrir a janela da máquina e retirar a roupa.

4

### Eliminação e alteração do programa

- O programa pode ser reiniciado se premir pausa durante 3 segundos.



# SOLUÇÃO DE PROBLEMAS DURANTE A UTILIZAÇÃO

| Problema                                                          | Possível causa / Solução                                                                                                                                                                                                                                                                          |
|-------------------------------------------------------------------|---------------------------------------------------------------------------------------------------------------------------------------------------------------------------------------------------------------------------------------------------------------------------------------------------|
| A máquina de lavar roupa não funciona                             | Abrir a torneira com água de abastecimento,<br>- limpar o crivo sobre o tubo de abastecimento,<br>- fechar a porta da máquina de lavar roupa,<br>- premir o botão Início/Pausa.                                                                                                                   |
| Fugas de água                                                     | - Conectar correctamente o tubo de abastecimento de água.                                                                                                                                                                                                                                         |
| Carga de roupa na máquina de lavar roupa que não foi centrifugada | - Colocar de novo a carga de roupa uniformemente no tambor, limpar o filtro da bomba.                                                                                                                                                                                                             |
| Cheiro desagradável no tambor da máquina de lavar roupa           | - Iniciar o programa de auto limpeza do tambor da máquina.                                                                                                                                                                                                                                        |
| Falta de água no tambor                                           | - Abrir a torneira com a água de abastecimento.                                                                                                                                                                                                                                                   |
| Água que fica na câmara do amaciador                              | - Apertar o elemento de plástico que se encontra na câmara central do compartimento para detergentes.                                                                                                                                                                                             |
| Roupa mal enxaguada                                               | - Certifique-se de que o detergente de lavagem é correctamente doseado, consoante o nível de sujidade e dureza da água (consultar os conselhos sobre a embalagem do detergente de lavagem).                                                                                                       |
| A máquina de lavar roupa não enche com água                       | - Abrir a válvula de água,<br>- verificar as configurações do programa,<br>- verificar a pressão da água,<br>- conectar novamente o tubo de abastecimento de água,<br>- fechar a porta da máquina de lavar roupa,<br>- verificar se o tubo de abastecimento de água não está dobrado ou bloqueado |
| Influxo e escoamento de água simultâneos                          | Verificar se a ponta final da mangueira de escoamento encontra-se acima do nível de água na máquina de lavar roupa – o tubo deve se encontrar a uma altura entre 0 – máx. 100 cm.                                                                                                                 |
| Escoamento de água incorrecto                                     | - Verificar o filtro da bomba,<br>- verificar o tubo de escoamento,<br>- verificar a localização do tubo de escoamento, este deve se encontrar a uma altura 0,6–1 m a contar do pavimento.                                                                                                        |

| Problema                                                                            | Possível causa/Solução                                                                                                                                                                                                                                                                                                                                |
|-------------------------------------------------------------------------------------|-------------------------------------------------------------------------------------------------------------------------------------------------------------------------------------------------------------------------------------------------------------------------------------------------------------------------------------------------------|
| Vibrações da máquina de lavar roupa                                                 | <ul style="list-style-type: none"> <li>- Verificar se foram removidas as protecções de transporte.</li> <li>- nivelar a máquina,</li> <li>- bloquear os pés da máquina apertando as porcas.</li> </ul>                                                                                                                                                |
| Espuma do distribuidor de detergentes                                               | <ul style="list-style-type: none"> <li>- Diminuir a dose de detergente aplicado.</li> <li>- verificar a dureza da água e a quantidade de detergente aplicado,</li> <li>- aplicar o detergente consoante a informação do fabricante sobre a respectiva dureza da água.</li> </ul>                                                                      |
| Interrupção do funcionamento da máquina de lavar roupa antes de terminar o programa | <ul style="list-style-type: none"> <li>- Verificar a alimentação eléctrica, o influxo e o escoamento de água.</li> </ul>                                                                                                                                                                                                                              |
| Ruído provocado pela bomba de escoamento após eliminar a água                       | <ul style="list-style-type: none"> <li>- Não existem motivos para preocupação. - A água foi removida do tambor, mais ficou uma pequena quantidade de água na bomba e no tubo de escoamento.</li> <li>- O funcionamento contínuo da bomba de escoamento provoca a sucção de ar e um ruído característico que não é sinal de nenhum defeito.</li> </ul> |
| Interrupções curtas de funcionamento durante o ciclo de lavagem                     | <ul style="list-style-type: none"> <li>- A quantidade de água na máquina é completada automaticamente</li> <li>- interrupção provocada pela eliminação do excesso de espuma.</li> </ul>                                                                                                                                                               |



## VISUALIZAÇÃO DAS MENSAGENS DE ERRO DA MÁQUINA DE LAVAR ROUPA

A máquina está equipada com um sistema de alarme que alerta no caso de pequenos problemas relacionados com a utilização incorrecta através de “MENSAGENS DE ERROS” visualizadas no visor. O sistema de “MENSAGENS DE ERROS” permite localizá-los e conhecer a sua causa.

A detecção de erro é sinalizada pelo acendimento dos indicadores de acordo com o seguinte quadro:

| Indicação do visor | Causa                                                             | Explicação                                                                                                 |
|--------------------|-------------------------------------------------------------------|------------------------------------------------------------------------------------------------------------|
| E10                | Pressão baixa da água;<br>falta de água na máquina de lavar roupa | Abrir a válvula da água, verificar o tubo de abastecimento de água e o filtro, verificar a pressão da água |
| E12                | Transbordo                                                        | Reiniciação do aparelho                                                                                    |
| E21                | Escoamento de água incorrecto                                     | Verificar a bomba de escoamento de água e o filtro.                                                        |
| E30                | A porta da máquina não se bloqueia após ser fechada               | Fechar a porta da máquina de lavar roupa, verificar se na porta não ficaram entaladas peças de roupa.      |
| Outros             |                                                                   | Tentar iniciar novamente ou contactar o PONTO DE SERVIÇO.                                                  |



Durante a sinalização de erro a máquina emite adicionalmente um sinal sonoro (se estiver activo).

## DESBLOQUEAMENTO DE EMERGÊNCIA

p.ex. no caso de falha de alimentação

O programa será continuado no momento em que a alimentação for recuperada.

Se apesar disso quiser retirar a roupa, a porta pode ser aberta da seguinte forma:

### Aviso

Risco de queimadura!

Durante a lavagem em temperaturas elevadas existe o risco de queimadura devido ao contacto com a solução quente de detergente e roupa lavada.

Eventualmente deixar arrefecer.

### Aviso

Risco de ferimento!

A colocação das mãos no tambor durante a centrifugação pode causar ferimentos.

Não colocar as mãos no tambor durante a centrifugação.

Aguardar até o tambor parar por completo.



### Atenção!

Danos provocados pela água

Uma fuga de água pode provocar danos.

Não abrir a porta, se pela janela poder observar a presença de água.

1. Desligar o aparelho. Retirar a ficha da tomada.
2. Escorrer a água.
3. Puxar o desbloqueamento de emergência para baixo com uma ferramenta e soltar. Seguidamente pode abrir a porta.

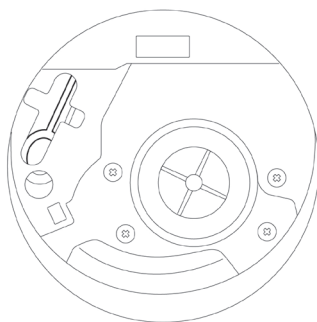



## MANUTENÇÃO E LIMPEZA



Nunca deve usar diluentes nem produtos de limpeza contudentes e abrasivos (p. ex. pós ou detergentes líquidos de limpeza) para a limpeza do corpo e das peças de plástico do aparelho! Usar apenas produtos de limpeza líquidos delicados e panos macios. Não usar esponjas.

1

### Limpeza do filtro da bomba

- Limpar o filtro da bomba cada 20 lavagens. O descuido relativamente à limpeza do filtro pode levar a problemas com o escoamento da água da máquina de lavar

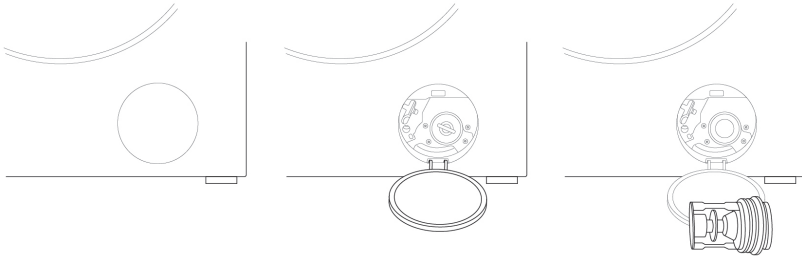

- 1). desconectar a máquina da corrente eléctrica,
- 2). fechar a válvula de água,
- 3). abrir a tampa do filtro com a mão ou uma aparafusadora plana,
- 4). desapertar o filtro,
- 5). retirar e limpar o filtro.

2

### Limpeza da válvula de abastecimento com água

- Montagem de novo do filtro - proceder de forma inversa.

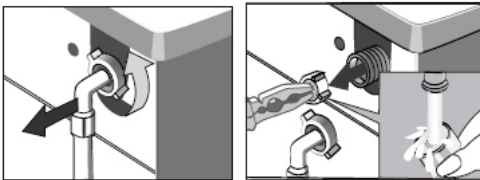

- 1). desapertar o tubo de abastecimento com água,
- 2). agarrar o pino da rede do filtro com uma pinça,
- 3). retirar e limpar o filtro, de preferência com um pincel.

3

### Limpeza da gaveta de detergentes

- Limpar pelo menos uma vez por mês.

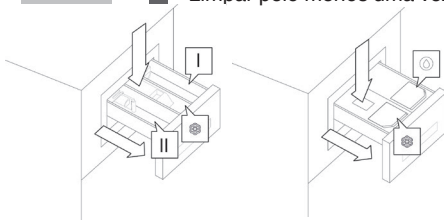

- 1). retrain a gaveta de detergentes.  
Premir a inserção para baixo e retirar completamente a gaveta.
- 2). lavar sob água corrente, eventualmente com um escova ou peça de tecido,
- 3). inserir de novo a gaveta.

# CONSELHOS PRÁTICOS DE LAVAGEM

## \*PRODUTOS DE LAVAGEM E AMACIADORES



Recomendamos a utilização de detergentes de aplicação geral (em pó ou líquidos) para uma vasta gama de temperaturas, consoante as recomendações do fabricante de detergente indicadas sobre a embalagem.

1

### Produtos para lavar a roupa

- Colocar o detergente na câmara do compartimento identificado com o símbolo **II**
- O detergente para a pré-lavagem deve ser colocado na câmara do compartimento identificada com o símbolo **I**

2

### Detergentes líquidos

- Montar a placa incluída na câmara **II**
- Verter o detergente líquido na câmara do compartimento identificada **II**

3

### Amaciadores adicionados ao enxaguamento

- O amaciador deve ser vertido na câmara central do compartimento identificada com o símbolo
- Não exceder o nível máximo identificado na câmara do compartimento. O produto é doseado durante o último enxaguamento.

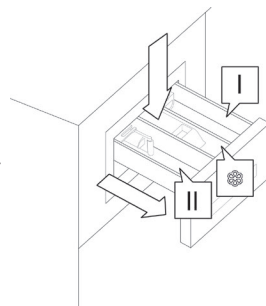

No caso de lavagem de roupa branca recomenda-se a aplicação de detergente sólido, tal como detergente em pó para lavar roupa. Os detergentes líquidos não contêm lixívia. A roupa branca não deve ser lavada com amaciadores pois estes podem levar ao amarelecimento da roupa.

\* no caso de alguns modelos





## PRIMEIRA LAVAGEM

- Antes da primeira lavagem, realizar um ciclo de alta temperatura sem roupa, de acordo com o seguinte procedimento:

- 1). conectar a máquina à alimentação,
- 2). abrir a válvula de água,
- 3). ajustar o selector de programas numa posição de lavagem em alta temperatura, adicionar detergente e premir o botão Início/Pausa.

## SUJIDADES

1

### Manchas persistentes

- antes de lavar roupa interior, aplicar um tira-nódoas de acordo com as instruções de utilização.

2

### Sujidades fortes

- para obter um melhor efeito, lavar de cada vez uma quantidade menor de roupa interior,
- adicionar mais detergente,
- após lavar roupa muito suja (p.ex. roupa de trabalho) ou roupa que solta fibras, enxaguar a máquina. Iniciar um programa de lavagem com temp. de 60°C, sem roupa, p.ex. Algodão ou Sintéticos.

3

### Sujidades ligeiras

- Consultar "Poupança".

## POUPANÇA

### Redução do consumo de electricidade e água

- Lavar pequenas quantidades de roupa interior pouco suja com um programa de lavagem apropriado p. ex. curto.
- Adicionalmente na maioria dos programas a máquina detecta o tamanho da carga. No programa Algodão, no caso de uma carga pequena, a máquina de lavar roupa reduz o consumo de água e electricidade e encurta o tempo de lavagem.

## DUREZA DA ÁGUA

- A água dura leva à formação de depósitos de calcário. Para obter informações sobre a dureza de água dirigir-se ao Fornecedor de Água mais próximo. Recomendamos a utilização durante cada lavagem de amaciadores de água.

## FALTA DE ELECTRICIDADE (MEMÓRIA DO PROGRAMA)

- O desligamento da máquina de lavar roupa da rede ou uma falha de electricidade não resultam na eliminação do programa. O programa iniciado encontra-se na memória do aparelho e é retomado após a tensão ser restaurada. A porta da máquina de lavar roupa não deve ser aberta no caso de uma falha de electricidade.

## CARGA

- A capacidade máxima do tambor são 7 kg.
- Carregar a roupa no tambor da máquina de lavar roupa de acordo com os seguintes conselhos:
  - 1). algodão, ganga, roupa de criança – no máximo tambor cheio (não colocar roupa à força no tambor, pois o mesmo reduz a qualidade de lavagem).
  - 2). sintéticos – no máximo 1/2 tambor,
  - 3). lã, seda, tecidos delicados – no máximo 1/3 de tambor.



Não sobrecarregar a máquina. A sobrecarga da máquina de lavar roupa pode danificar a roupa lavada. Em caso de sobrecarga o ecrã visualiza a mensagem OVL – retirar o excesso de roupa do tambor e reiniciar a máquina. A carga máxima de roupa, consoante o programa pode ser consultada na Tabela de programas.

## CONTROLO DE DISTRIBUIÇÃO DA CARGA

- O controlador electrónico da máquina está equipado com um sistema de controlo de equilíbrio. Antes de proceder com a centrifugação o sistema controla a distribuição de roupa no tambor. Em caso de detecção de um desequilíbrio demasiado grande, o sistema tenta alterar a distribuição da roupa na máquina. Por vezes estas tentativas podem ser insuficientes para distribuir correctamente a roupa. Alguns dos problemas podem ser provocados p.ex. por roupões turcos lavados juntamente com outro tipo de roupa, roupa de cama que se enrola numa bola à volta de outras peças de roupa, etc.
- Nesse caso o sistema pode reagir de duas formas:
  - 1). aceitar a distribuição desequilibrada da roupa, diminuindo no entanto a velocidade de centrifugação,
  - 2). não permitir a centrifugação.

Em ambos os casos, após terminar a lavagem, deve abrir a porta da máquina de lavar roupa, distribuir a roupa manualmente, fechar a porta e seleccionar novamente o programa de centrifugação.



## BLOQUEIO DA PORTA

- A máquina de lavar roupa está equipada com um bloqueio que impossibilita a abertura da porta durante a lavagem. A máquina de lavar roupa desbloqueia automaticamente a porta após terminar o programa de lavagem.



Se no tambor encontrar-se água ou a temperatura no seu interior for demasiado elevada, não será possível abrir a porta. A abertura da porta da máquina não é possível durante alguns dos etapas de lavagem.

## TECIDOS DELICADOS

1

### Seleção do programa

- Selecionar o programa adequado de lavagem Sintéticos, Lã, Delicados.

2

### Carga

- Evitar a sobrecarga da máquina, em caso de tecidos delicados a carga máxima são 2,5 kg, consultar “Carga”.

## DOSEAMENTO DE DETERGENTE

1

### Detergente de lavagem insuficiente:

- a roupa perde a sua cor, formam-se granulados de gordura, formam-se depósitos de calcário.

2

### Excesso de detergente de lavagem

- a roupa forma uma quantidade elevada de espuma durante a lavagem, a lavagem é pouco eficaz, os tecidos não são suficientemente enxaguados de detergente.

# ESPECIFICAÇÕES TÉCNICAS

|                                      |                                             |
|--------------------------------------|---------------------------------------------|
| Tipo                                 | <b>3FE-7612</b>                             |
| Tensão nominal                       | 220-240V / ~50Hz                            |
| Potência nominal                     | 2050 W                                      |
| Protecção sobrecorrente              | 10 A                                        |
| Capacidade de carga do tambor        | máx. 7 kg                                   |
| Pressão da água                      | mín. 0,05 MPa (0,5 bar) máx. 1 MPa (10 bar) |
| Dimensões A x L x P                  | 850/595/495 [mm]                            |
| Peso                                 | 61 kg                                       |
| Preenche os requisitos das normas UE | norma EN 60456                              |

Análise para a rotulagem de acordo com EN 60456 com programas típicos de lavagem de tecidos de algodão:

- Algodão 60°C em plena carga
- Algodão 60°C em carga parcial
- Algodão 40°C em carga parcial

o consumo anual médio de água são 9900 L/ano o consumo de energia anual ponderado são 174 kWh/ano.



# ECOLOGY IN PRACTICE

For many years, Fagor has consistently pursued pro-ecological policy. Concern for the environment is as important for us as the use of modern technology.

The development of technology has enabled our factories to become more environmentally friendly – we use less and less water, electricity and less waste water and solid waste is generated in the production.

A lot of attention is paid to materials used in production. We strive to use only those that do not contain harmful substances and make recycling and safe disposal possible after use.



# UNPACKING

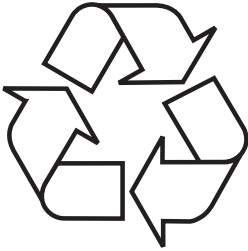

100% recyclable and are marked with the appropriate symbol.

Important! Packaging materials (bags, polyethylene, polystyrene, etc.) should be kept away from children during unpacking.

During transportation, protective packaging was used to protect the appliance against any damage. After unpacking, please dispose of all elements of packaging in a way that will not cause damage to the environment.

All materials used for packaging the appliance are environmentally friendly; they are

# DISPOSAL OF OLD APPLIANCE



In accordance with European Directive 2012/19/EU and local legislation regarding used electrical and electronic goods, this appliance is marked with the symbol of the crossed-out waste container. This marking indicates that the appliance must not be disposed of together with other household waste after it has been used.

The user is obliged to hand it over to waste collection centre collecting used electrical and electronic goods. The collectors, including local collection points, shops and local authority departments provide recycling schemes.

Proper handling of used electrical and electronic goods helps avoid environmental and health hazards resulting from the presence of dangerous components and the inappropriate storage and processing of such goods.



## BASIC INFORMATION



This washing machine is intended for domestic use only to wash textiles and clothes designed to be machine washed in a detergent bath.

Before plugging the washing machine into the mains, remove the safety packaging and ensure the machine is level. The manufacturer reserves the right to introduce changes, which do not affect operation of the appliance.

### USAGE

- Carefully read the instructions below before using the appliance.
- Never use the appliance outdoors or anywhere the temperature may fall below freezing.
- The machine should not be operated by children or anyone who has not read the instructions.



Temperatures below 0°C can damage the washing machine! In the event of the machine being stored or transported in sub-zero temperatures, it should be left to acclimatise in a temperature above 0°C for 8 hours before being used.

## MANUFACTURER'S DECLARATION

### Manufacturer's Declaration

The manufacturer hereby declares that this product meets the requirements of the following European directives:

- **Low Voltage Directive 2014/35/EC**
- **Electromagnetic Compatibility (EMC) Directive 2014/30/EC**
- **ErP Directive 2009/125/EC**
- **Directive RoHS 2011/65/EC**

and has thus been marked with the  symbol and been issued with a declaration of compliance made available to market regulators.

## SAFETY AND GERMENT CARE LABELS

|                      |                                                                                                                                                                                                                                                                                                                                                                                                                                                                                                                              |
|----------------------|------------------------------------------------------------------------------------------------------------------------------------------------------------------------------------------------------------------------------------------------------------------------------------------------------------------------------------------------------------------------------------------------------------------------------------------------------------------------------------------------------------------------------|
| The risk of death!   | <p>This appliance should not be used by children under 8 years of age, persons with reduced physical or mental capabilities, and persons who do not have sufficient skills to use this type of appliance. Such persons should be offered proper supervision or instructions on safe handling of appliance and related risks. Children must not play with the appliance or perform any maintenance-related activities. Children under 3 years of age must be kept away from the appliance unless continuously supervised.</p> |
|                      | <p>Children could get caught inside the appliance and get into a life-threatening situation.</p>                                                                                                                                                                                                                                                                                                                                                                                                                             |
| Risk of suffocation! | <p>If you allow children to play with the packaging/film or parts of the package, they can get entangled or put packaging over their head and risk suffocation. Keep packaging/plastic film or parts of packaging out of reach of children.</p>                                                                                                                                                                                                                                                                              |
| Risk of poisoning!   | <p>Washing detergents and fabric softeners can cause poisoning if ingested. In the event of accidental ingestion, consult your doctor. Washing detergents and fabric softeners should be stored out of the reach of children.</p>                                                                                                                                                                                                                                                                                            |
| Risk of burns!       | <p>If laundry is washed at high temperature, door glass becomes hot.<br/>Prevent children from touching the hot door.</p>                                                                                                                                                                                                                                                                                                                                                                                                    |





|                                                                           |                                                                                                                                                                                                                                                                                                                                                                                                                                                                                                                 |
|---------------------------------------------------------------------------|-----------------------------------------------------------------------------------------------------------------------------------------------------------------------------------------------------------------------------------------------------------------------------------------------------------------------------------------------------------------------------------------------------------------------------------------------------------------------------------------------------------------|
| Eye/skin irritation!                                                      | Contact with detergents and softeners may cause eye or skin irritation. In case of eye/skin contact, thoroughly rinse eyes/skin to remove fabric detergent/softener. Washing detergents and fabric softeners should be stored out of the reach of children.                                                                                                                                                                                                                                                     |
| Risk of electric shock.<br>Risk of fire/damage to property/<br>appliance! | If the appliance is not correctly installed, it may be dangerous. Make sure that:<br>Mains voltage corresponds to the voltage indicated on the appliance nameplate (identification plate)<br>The current load and required fuse protection are specified on the nameplate.<br>The appliance is connected to AC source only through a properly installed and grounded wall socket in accordance with national standards.                                                                                         |
| Risk of electric shock.<br>Risk of fire/damage to property/appliance!     | <p>The power cord and the grounded wall socket fit together and the grounding system has been properly installed.</p> <p>Power cord cross section is sufficient.</p> <p>Power plug is always accessible.</p> <p>If a miniature circuit-breaker is used, always use a circuit-breaker with the following designation:</p>  <p>This symbol is the only way to make sure that all the necessary requirements have been met.</p> |

|                                                     |                                                                                                                                                                                                                                                                                                                                                                                                     |
|-----------------------------------------------------|-----------------------------------------------------------------------------------------------------------------------------------------------------------------------------------------------------------------------------------------------------------------------------------------------------------------------------------------------------------------------------------------------------|
| Risk of fire/damage to property/appliance!          | <p>The use of extension cords or splitters may result in fire due to overheating or short circuit. Connect the appliance directly to a properly grounded wall socket. Do not use extension cords, splitters or power strips.</p>                                                                                                                                                                    |
| Health risk / risk of damage to property/appliance! | <p>The appliance may vibrate or displace while in use, potentially causing injury or property damage. Set the appliance on a clean, level and hard surface using a level spirit.</p> <p>If any protruding items are caught by the appliance (e.g. doors) when trying to lift or move it, the item may come off and cause injury. Do not grasp any protruding parts of the appliance to move it.</p> |
| Risk of injury!                                     | <p>The appliance is very heavy. Lifting may cause injury. Do not lift this appliance by yourself.</p>                                                                                                                                                                                                                                                                                               |
|                                                     | <p>This appliance has sharp edges that can cause a hand injury. Do not hold the appliance by sharp edges. Only lift the appliance after you put on the gloves.</p>                                                                                                                                                                                                                                  |
|                                                     | <p>If the hoses or electrical cables are not routed properly, you can trip and sustain an injury. Rout hoses and cables so that they do not constitute a tripping hazard.</p>                                                                                                                                                                                                                       |



|                                            |                                                                                                                                                                                                                                                                                                                                                                                                         |
|--------------------------------------------|---------------------------------------------------------------------------------------------------------------------------------------------------------------------------------------------------------------------------------------------------------------------------------------------------------------------------------------------------------------------------------------------------------|
| Important!<br>Damage to property/appliance | <p>If the water level is too high or too low, the appliance may not work properly, which can cause damage to property/appliance. Make sure that water is supplied under pressure of minimum 100 kPa (1 bar) and not exceeding 1000 kPa (10 bar).</p>                                                                                                                                                    |
|                                            | <p>If the water supplying hoses have been modified or damaged, this can cause damage to property/appliance. The water supply hoses must not be kinked, crushed, modified or cut.</p>                                                                                                                                                                                                                    |
|                                            | <p>The use of third-party hoses to connect the appliance to water supply can cause damage to property or the appliance.</p>                                                                                                                                                                                                                                                                             |
| Important!<br>Damage to property/appliance | <p>Use only hoses supplied with the appliance, or the original hoses up designed for the appliance.</p>                                                                                                                                                                                                                                                                                                 |
|                                            | <p>The appliance is secured for transport with transit bolts. If you don't remove transit bolts before using the appliance, the appliance may be damaged. Remove all transit bolts before using the appliance for the first time. Make sure you keep transit bolts in a safe place for future use. If the appliance will be transported, to avoid any damage, you must reinstall the transit bolts.</p> |
| Risk of explosion/fire hazard!             | <p>Laundry washed with detergents that contain solvents and thinners pose a risk of explosion in the drum. Thoroughly rinse laundry with water before washing in the washing machine.</p>                                                                                                                                                                                                               |

|                      |                                                                                                                                                                                                                                                                       |
|----------------------|-----------------------------------------------------------------------------------------------------------------------------------------------------------------------------------------------------------------------------------------------------------------------|
| Risk of poisoning!   | <p>Cleaning agents containing solvents may give off poisonous vapours.<br/>Do not use cleaning agents containing solvents.</p>                                                                                                                                        |
| Risk of injury!      | <p>Do not lean against/sit on open appliance door as this can lead to the appliance tipping over.<br/>Do not lean against the open door of the appliance.</p>                                                                                                         |
|                      | <p>Climbing on the appliance may cause the worktop to break or collapse and lead to an injury<br/>Do not climb on the appliance.</p>                                                                                                                                  |
|                      | <p>Reaching into the drum while it is still rotating could injure your hand.<br/>Wait until the drum has come to a standstill.</p>                                                                                                                                    |
| Risk of scalding!    | <p>When washing at high temperature, there is a risk of scalding as a result of contact with hot water and detergent (e.g. when you drain the water into the sink).<br/>Do not put your hands in hot water with detergent solution.</p>                               |
| Eye/skin irritation! | <p>Fabric detergents and softeners may splash, if the detergent drawer remains open during operation.<br/>In case of eye/skin contact, thoroughly rinse eyes/skin to remove fabric detergent/softener. In the event of accidental ingestion, consult your doctor.</p> |



|                                                   |                                                                                                                                                                                                                                                                                                          |
|---------------------------------------------------|----------------------------------------------------------------------------------------------------------------------------------------------------------------------------------------------------------------------------------------------------------------------------------------------------------|
| <b>Important!</b><br>Damage to property/appliance | <p>If the amount of laundry in the washing machine exceeds the maximum load, it may not operate properly or cause damage to property or the appliance.</p> <p>Do not exceed the maximum load capacity of dry laundry.</p> <p>Do not exceed the maximum load capacity for individual wash programmes.</p> |
|                                                   | <p>Adding too much detergent or fabric softener may cause damage to property or the appliance.</p> <p>Use fabric detergent/softener according to the manufacturer's instructions.</p>                                                                                                                    |
| <b>The risk of death!!</b>                        | <p>The appliance is powered by electricity. Touching live elements poses a risk of electric shock. Therefore, remember:</p>                                                                                                                                                                              |
|                                                   | <p>Turn off the appliance:<br/>Unplug the appliance from the wall outlet.</p>                                                                                                                                                                                                                            |
|                                                   | <p>We never grab the plug with wet hands.</p>                                                                                                                                                                                                                                                            |
|                                                   | <p>When pulling the plug, always hold the plug, not the power cord, because this can damage the power cord.</p>                                                                                                                                                                                          |
|                                                   | <p>Do not make any technical modifications to the appliance or its components.</p>                                                                                                                                                                                                                       |
|                                                   | <p>Any repairs or other work on the appliance must only be performed by our service facility or by an electrician. The same applies to replacing the power cord (if necessary).</p>                                                                                                                      |
|                                                   | <p>You can order a spare power cord in our service centres.</p>                                                                                                                                                                                                                                          |

|                                                                 |                                                                                                                                                                                         |
|-----------------------------------------------------------------|-----------------------------------------------------------------------------------------------------------------------------------------------------------------------------------------|
| <p>Risk of poisoning!</p>                                       | <p>Cleaning agents containing solvents may give off poisonous vapours.</p> <p>Do not use cleaning agents containing solvents.</p>                                                       |
| <p>Risk of electric shock / damage to property / appliance!</p> | <p>If water penetrates into the appliance, it may cause a short circuit.</p> <p>Never use pressure washer or steam cleaner to clean the appliance.</p>                                  |
| <p>Health risk / risk of damage to property/appliance!</p>      | <p>The use of third-party spare parts and accessories is dangerous and may cause injury, damage to property or appliance.</p> <p>For safety reasons, use original spare parts only.</p> |



|                                                         |                                                                                                                                                        |
|---------------------------------------------------------|--------------------------------------------------------------------------------------------------------------------------------------------------------|
| <p>Important!<br/>Damage to property/<br/>appliance</p> | <p>Fabric cleaners, impregnating agents, stain removers, pre-wash agents, etc. may damage the appliance outer surface.</p> <p>Therefore, remember:</p> |
| <p>Important!<br/>Damage to property/<br/>appliance</p> | <p>Make sure there is no contact with the appliance surface.</p> <p>Clean the appliance with a damp cloth only.</p>                                    |

## UNDERSTANDING THE SYMBOLS ON CLOTHES LABELS

|                   |              |                     |                     |               |
|-------------------|--------------|---------------------|---------------------|---------------|
| Washing           |              |                     |                     |               |
|                   | boil at 90°C | normal wash at 60°C | normal wash at 40°C | Do NOT wash!  |
|                   |              |                     |                     |               |
|                   | delicate     |                     | handwash            |               |
| Chemical cleaning |              |                     |                     |               |
|                   | all solvents | all except TRI      | petrol only         | NO Dry clean! |
| Tumble dryer      |              |                     |                     |               |
|                   | normal       | low                 | high                | Do NOT dry!   |
| Ironing           |              |                     |                     |               |
|                   | 110°C        | 150°C               | 200°C               | Do NOT Iron   |





# INSTALL THE APPLIANCE

1

## Remove the transit bolts

(keep the bolts for future use, e.g. when moving house).

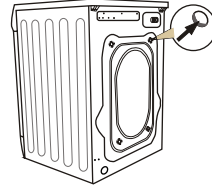
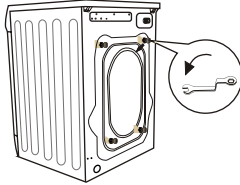

- unscrew the 4 transit bolts with a spanner,
- stop up the holes with the stoppers enclosed in the accessories bag.
- remove the rubber and plastic transport brackets from the sockets along with the washers and bolts.



Caution: the transit bolts **MUST** be removed before the washing machine is used!

2

## Position and level the washing machine

- place the washing machine on a solid, level surface,
- loosen the plastic washer (2)
- Level the appliance by adjusting the legs (1)
- lock with washers (2)

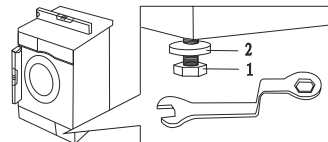
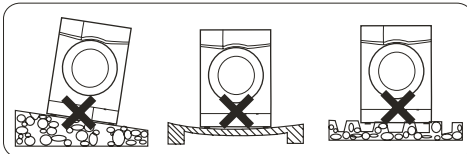

After positioning and levelling the appliance, check that it is stable by pressing down each corner and ensuring it does not move!

3

### Connect the water supply

- Use only the new hoses supplied with the machine. Do not re-use hoses.

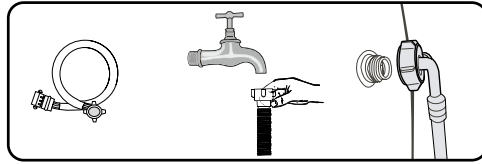

- A supply hose with seals is inside the drum of the machine.  
Water pressure min 0.05 MPa (0.5 bar), max 1 MPa (10 bar).

- 1). after connecting, make sure the hose is not twisted
- 2) after connecting the hose and the valve, check they are sealed tight
- 3). regularly check the condition of the hose.



Supply the machine with cold water only.

4

### Water drain

- The drain hose is at the back of the machine. Fix the drain hose so that it does not move while the washing machine is in operation. If necessary, use the elbow (1).

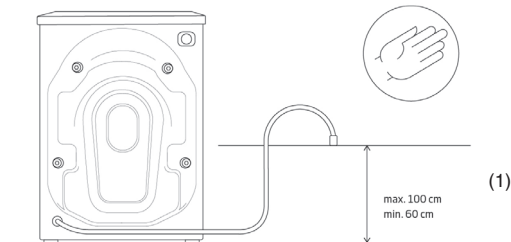

#### Connection on the left

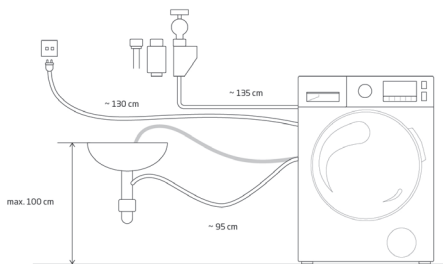

#### Connection on the right

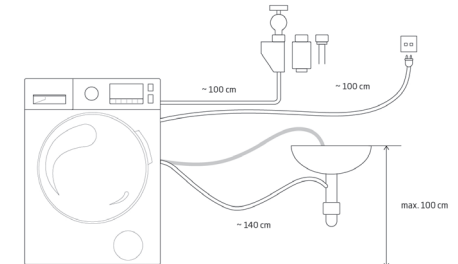



5

## Connect to power supply

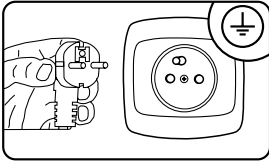

- Electrical wall outlet where the appliance is connects must be in a visible and accessible place,
- Only plug the appliance into a properly installed socket with an earthing pin,
- Do not use an extension cord to connect the appliance,
- in the event of the power cord being damaged, it must be replaced by an authorised service technician,
- the electrical system to which the appliance is to be connected must be protected with a 10 A fuse.

## Prepare to wash:

- Small items such as coins, paper clips, needles, etc., may damage the laundry and the washing machine, you should therefore follow a few important recommendations:
  - 1). Empty pockets
  - 2). Remove all metal items
  - 3.) Delicate items such as bras or stockings should be washed in protective mesh laundry bag
  - 4). Close zippers and fasten buttons

# FEATURES AND COMPONENTS

## DESCRIPTION OF THE APPLIANCE

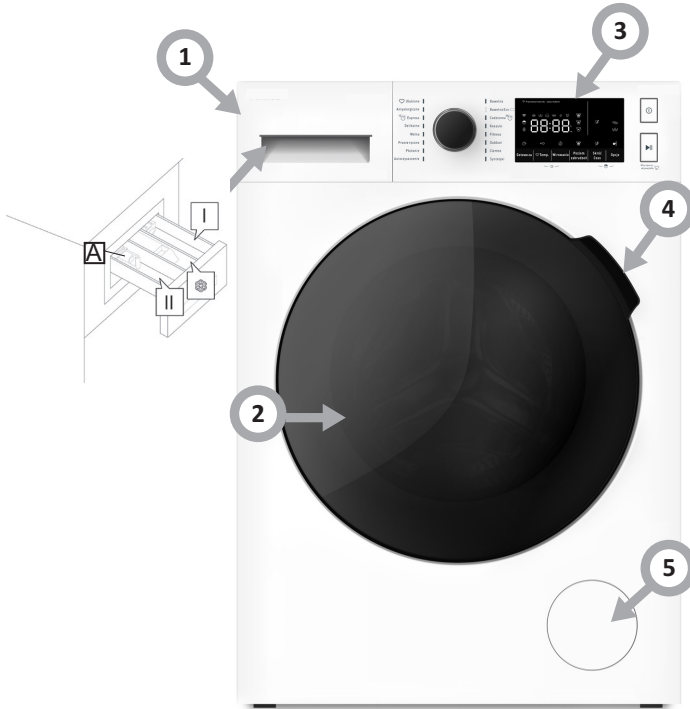

**Compartment A**  
use with liquid detergent.

**Compartment II**  
detergent for the main wash, water softener,  
bleach, stain remover.

**Compartment I**   
Fabric softener, liquid starch — do not  
exceed the max level

**Compartment I**  
Pre-wash detergent

1. Detergent drawer
2. Drum
3. Control Panel
4. Door handle
5. Pump filter cover

## DISPLAY AND CONTROL PANEL

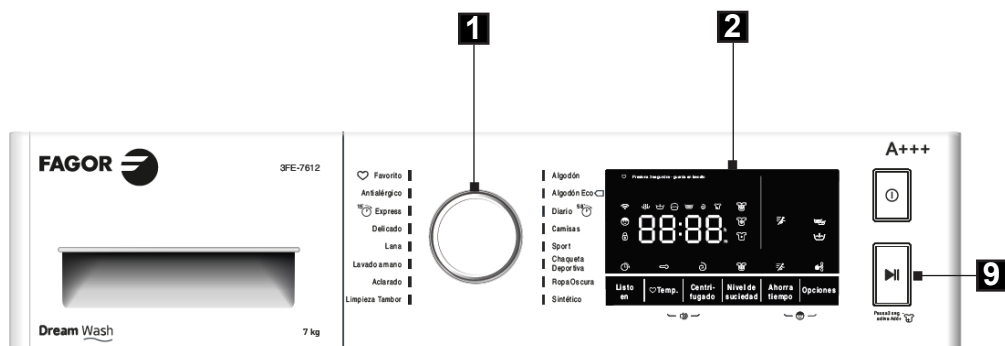

1. Programme selector dial
2. Display
3. Time Remaining button
4. Temperature button
5. Spin button
6. Soil levels button
7. Rapid Wash button
8. Opciones button
9. Start/Pause button
- 4+5 Acoustic Signal On/Off
- 7+8 Child Lock

















1

## Programme selector dial

- Choose the appropriate wash programme as required, depending on the soil level, and type and amount of laundry loaded, which ensures better results and more effective washing. Once the wash programme is started, turning the programme selector knob to another position is indicated by a beep, however it does not change the previously selected programme.

2

## Display

- Large and easy to read display provides instant access to information about each programme. During appliance operation the display shows the approximate remaining wash time and  (flashes when you can still pause the programme and add laundry). The display also shows these symbols: door locked , Child Lock , Wi-Fi (\*) , steam  (\*), Opti-dose  spin, programme symbols    , soil level    and options (extra rinse  / pre-wash ) , rapid wash . The displayed time is an estimate and may differ from actual wash cycle time, depending on temperature, water pressure, load size, quantity of washing powder used etc. The time is automatically updated during wash cycle. Displaying the same time for an extended period or abrupt changes are normal.

Washing machines with LCD display also show the maximum load for the programme selected with programme selector knob.

For a programme with full load the FUL message is displayed for 5 seconds.

Then programme time is displayed. For a programme with half a load the HLF

message is displayed for 5 seconds. Then programme time is displayed. For other programmes the maximum load weight [kg] is displayed for 5 seconds. Then programme time is displayed.

3

## Time Remaining button

- When you select Time Remaining, the display will show time remaining until the end of the programme . With this option the user selects the time remaining until the end of the programme and the washing machine will fit the entire wash cycle in this time entered by the user.

Press the button to set the time remaining until wash cycle must end.

4

## Temperature selector button

- This button allows the washing temperature to be set in different programmes. Press this button to display water temperature settings available for a given programme or an option for washing in cold water (no heating). Depending on the selected programme, the display will show the following settings: -- °C (cold water), 20°C, 30°C, 40°C, 60°C, 90°C.

\* Available on selected models



## DISPLAY AND CONTROL PANEL

5

### Spin speed selector button

- Press this button to set the spin speed when water is being pumped out of the washing machine. Press  To change the settings. Depending on the programme selected, the display shows the following values: 0 (no spinning), 600, 800, 1000, 1200, 1400, 1600\*

6

### \*Three soil levels

- This feature allows you to wash laundry in accordance with your needs — quickly and efficiently, in a standard or intensive wash cycle. For any selected programme (see table) you can select one of three levels of soil: slightly soiled, heavily soiled and very heavily soiled. This allows you to:

- 1). Make clean, ecological and economic wash.
- 2). Select washing options depending on your current needs.



Level 1 — for lightly soiled laundry. Normally this option is turned off. With each level wash programmes become more intensive. Main wash is extended by 2-10 minutes to make it more effective.



Level 2 — standard wash cycle, whose algorithm cannot be modified, designed for moderately soiled garments.



Level 3 — designed for heavily soiled laundry. The same amount of water is drawn as in level 2, but the duration of the wash cycle is extended by about 10 minutes.

The list below shows programmes where soil level can be selected:

| Programmes              | Select the type of stains | Programmes   | Select the type of stains |
|-------------------------|---------------------------|--------------|---------------------------|
| Cotton                  | Option                    | Autoclean    | -                         |
| Cotton Eco              | -                         | Rinse        | -                         |
| Daily 58'               | -                         | Hand wash    | Option                    |
| Shirts                  | Option                    | Wool         | Option                    |
| Physical fitness        | Option                    | Delicate     | Option                    |
| Out-of-home advertising | Option                    | Express 15'  | -                         |
| Dark                    | Option                    | Antiallergic | -                         |
| Synthetics              | Option                    | Favourites   |                           |

\* maximum speed depends on your model.

7

### Rapid Wash

- This option reduces the time by in relation to the original programme duration. Water consumption is unchanged. The function is recommended when washing lightly soiled laundry.



The Rapid Wash function is not available for all programmes.  
(see Table of wash programmes).)

8

### Extra Rinse

- The function is especially useful when washing underwear and also clothes for people with sensitive skin. Select this option to add an extra rinse to wash cycle.

### Pre-wash

- The Pre-wash function extends the wash cycle by approximately 20 minutes. The laundry is prewashed before the main wash cycle begins. Use the Pre-wash to achieve excellent washing results without the need to soak the laundry. Pre-wash is recommended when washing heavily soiled laundry. Pre-wash is carried out at a temperature of 30°C.

### Rapid Wash

- This option reduces the time by in relation to the original programme duration. Water consumption is unchanged. The function is recommended when washing lightly soiled laundry.



The Pre-wash function is not available for all programmes.  
(see Table of wash programmes).)



Pour suitable detergent to detergent drawer marked with the  symbol before the Pre-wash function is activated.



The Rapid Wash function is not available for all programmes.  
(see Table of wash programmes).)





## \* Steam Touch

### ■ Steam Touch:

- 1.) increases the efficiency of difficult stain removal,
- 2.) conditions laundry for ironing — it is less wrinkled,
- 3.) removes harmful bacteria and dust mites – this is a great option for people with sensitive skin and allergies,
- 4.) tackles the causes of odour — not only neutralizes but removes them.

■ Steam is generated during the wash cycle — it penetrates the fibres while straightening, cleaning and loosening them. Steam disinfects the fabric, kills germs and tackles even the toughest stains, while not destroying the laundry.

■ Steam helps remove stubborn stains, and laundry becomes even softer. The use of steam is safe and does not compromise the washed laundry.



If you select this option, steam is applied twice during a programme — during the last rinse and spinning. Rinse cycle is extended by 7 min, energy consumption by 0.1 kWh and water by 0.7 l. Spin cycle is extended by 5 min, energy consumption by 0,07kWh and water consumption by 0.5 l.

## OPTI DOSE

### \* OptiDose — automatic (liquid) detergent dispensing



AUTO

- Washing machine with automatic detergent dispensing is more eco-friendly, economical and easy to use. The washing machine automatically adds the correct amount of liquid detergent for the selected programme and the amount and type of laundry.
- Use OptiDose button to adjust the liquid detergent dispensing.
- Press and hold the OptiDose button for 3 seconds to turn off the OptiDose option. Press and hold the OptiDose button for 3 seconds again to turn on the OptiDose option. 
- The OptiDose button is used for automated dispensing of liquid detergent. You can choose the detergent dose — small, medium, large — or turn off the system.
- A small dose of 22.5 ml of liquid detergent is recommended 1-3 kg load.
- The medium dose of 30 ml of liquid detergent is recommended for 3-5 kg load.
- A large dose of 37.5 ml of liquid detergent is for 6-9 kg load.
- The capacity of rinse aid tank is 0,6 l and for detergent tank it is 1 l.
- The dose of rinse aid dispensed is 22.5 ml each time.



Flashing droplet  indicates low level of one of the liquids.



Detergent must be dispensed according to the manufacturer's recommendations.



At the maximum dose of the detergent, capacity of the tank is enough for about 20 wash cycles.



### \* Laundry ball

A user intending to use washing powder must disable OptiDose (automated liquid detergent dispensing), and then put the laundry ball with washing powder inside the washing machine and start the wash cycle.

\* Available on selected models



9

### Start/Pause button

- Press Start/Pause to start or pause a programme. During the washing cycle the corresponding programme phase symbol is flashing. In Pause mode, the symbols do not flash and are lit up continuously. The Pause mode can be used to soak the laundry.
- Under the Start/Pause button there is the  Add+ option button (allowing you to add laundry during the programme, such as pants, shirts or socks). Washing machine clearly indicates when you can add more laundry.



The Add+ option is the perfect solution for all those who are forgetful! You can open the door during the wash cycle, so that you add or remove laundry even a long time after the programme has started. The LED indicator on the Control Panel indicates pausing a programme is possible. When can stop the programme and add the laundry, the display flashes the icon  Add+. If the temperature is below 60°C and the water level below the door seal, you can stop the programme by pressing the Start/Pause and then instantly unlock door to add laundry. The available options will be communicated through quick flashing of the relevant indicator (until programme progresses to 70-80%). Although this option is available for almost the entire duration of the programme it is recommended that you use it in the first 30 minutes to maximize the results.

4+5

### Acoustic Signal On/Off

- The Acoustic Signal On/Off is activated by simultaneously pressing and holding: Temperature selector and Spin Speed buttons for about 3 seconds.

7+8

### Child Lock

- This function locks function buttons to prevent settings being changed or operation interrupted by children. Pres and hold Rapid Wash and Optiones buttons for 3 seconds to activate the Child Lock during a washing cycle. To release Child Lock during the cycle, hold the same buttons down once more for around 3 seconds.



When If the Child Lock function is activated, the display will show the  symbol. When you turn off or unplug the washing machine or the washing cycle ends, the Child Lock function will not deactivate.



### Select a favourite programme.

- To set the Favourite programme turn the knob on any programme and set temperature, spin speed and additional functions. Then, press and hold down the Temperature button for about 3 seconds to confirm the Favourite programme setting. When saved, the setting will ne now always available under Favourites. You can change the Favourite programme as many times as you want. The default is the Cotton programme.

## SPECIAL PROGRAMMES

1

### Antiallergic

- This programme is designed for washing clothes of children and people with sensitive skin or skin allergy. Virtually all allergens, dust mites, bacteria, microbes or fungi are removed from the washed clothes. It also removes stubborn stains. It will not damage clothing and is suitable for washing delicate laundry such as children's garments. Main wash temperature is 30°C (possible temp. settings: --° C (cold water), 20°C, 30°C, 40°C), and then there are 4 rinse cycles in heated water.

2

### Autoclean

- The drum auto cleaning helps maintain high hygiene — this is especially important for people with allergies, and for washing children's clothes. Programme results:
  - 1). Eliminates most allergens (bacteria, fungi, mould and microorganisms), accumulating in the drum.
  - 2). **This programme is used with empty drum. Do not wash any laundry with this programme. For this programme use washing machine cleaning products from reputable manufacturers.**
  - 3). Thank to this programme laundry is free from odours, most commonly caused by micro-organisms that collect in the washing machine drum.

The programme takes about an hour and it sterilises the drum at 90-95°C.

3

### Daily 58'

- Quick, full washing programme that takes 58 minutes.
  - 1). Offers the full and effective wash cycle in less than an hour.
  - 2). Helps you save time and offers the convenience of using the washing machine.

4

### Express 15'

- Use this programme to refresh clothes. Includes all three wash stages:
  - 1). Main wash
  - 2). Rinse
  - 3). Spinning



## USING THE APPLIANCE

1

### Select Programme

- Set the programme selector turning it left or right.
- Customize the programme to your needs – you can change the temperature, spin speed, or enable additional features.
- Press the Start/ Pause button

2

### Time Remaining

To set the Time Remaining:

- Close the appliance door.
- Set the programme selector dial to the desired programme (see table).
- Select additional functions or wash cycle parameters as required – depending on the needs,
- Press the Time Remaining button.
- Select time remaining ranging from 1 to 24 hours.  
Press the Start/ Pause button The appliance will be set in delay mode.
- The wash programme will be automatically terminated.



When you set the Time Remaining option, the display will show the time remaining to the end of the programme.

3

### End of the wash cycle

- End of the wash cycle is indicated by acoustic signal (if active). 30 seconds after the end of the wash programme, END appears on the display, washing machine turns off automatically, the display turns off, the door is unlocked and the washing machine will be in off mode).
- Close the water valve.
- Unplug the appliance from the mains.
- Open the door and remove laundry.

4

### Cancel or modify programme

- Press and hold the Pause button for 3 seconds to reset a programme.

# TROUBLESHOOTING

| Problem                                               | Probable cause/Solution                                                                                                                                                                              |
|-------------------------------------------------------|------------------------------------------------------------------------------------------------------------------------------------------------------------------------------------------------------|
| The washing machine is not working                    | Open the water supply tap.<br>- clean the mesh filter on the supply hose<br>- close the door<br>- press the Start/ Pause button                                                                      |
| Water Leakage                                         | - Properly connect the water supply hose.                                                                                                                                                            |
| The load in the appliance has not been spun           | - Replace the load evenly in the drum, clean the pump filter.                                                                                                                                        |
| Unpleasant smell in the drum                          | - Run the drum autoclean programme                                                                                                                                                                   |
| No water in the drum                                  | - Open the water supply tap.                                                                                                                                                                         |
| There is water left in the fabric softener container. | - Press down on the plastic tab located in the central compartment of the detergent tank.                                                                                                            |
| Washing not properly rinsed                           | - Add correct amount of detergent, depending on the soiling level and water hardness (see the instructions on the detergent packaging).                                                              |
| The appliance does not fill with water                | - Open the water valve,<br>- check programme settings,<br>- check water pressure,<br>- reconnect the water supply hose.<br>- close the door<br>- check that water intake hose is not bent or blocked |
| Simultaneous water intake and draining.               | Check that the end of the drain hose is higher than the level of the water in the appliance (the hose should be at a height of 0–100 cm).                                                            |
| Water does not drain properly                         | - check the pump filter,<br>- check the drain hose,<br>- check the placement of the drain hose — is should be at a height of 0.6 to 1 m from the floor.                                              |



| Problem                                                                         | Probable cause/Solution                                                                                                                                                                                                                                                                                                             |
|---------------------------------------------------------------------------------|-------------------------------------------------------------------------------------------------------------------------------------------------------------------------------------------------------------------------------------------------------------------------------------------------------------------------------------|
| Appliance vibrating                                                             | <ul style="list-style-type: none"><li>- Check if transit bolts are removed</li><li>- level the washing machine,</li><li>- lock the washing machine feet by tightening the nuts.</li></ul>                                                                                                                                           |
| Foam leaks from the detergent drawer.                                           | <ul style="list-style-type: none"><li>- Reduce the amount of detergent used</li><li>- Check the water hardness and the amount of detergent used,</li><li>- Use detergent according to manufacturer instruction on the box indicated for your water hardness.</li></ul>                                                              |
| The operation of the appliance is interrupted before the programme has finished | <ul style="list-style-type: none"><li>- Check electric power supply, water supply and water outlet.</li></ul>                                                                                                                                                                                                                       |
| Noise caused by operation of the outlet pump after water is removed             | <ul style="list-style-type: none"><li>- There is no reason for concern. The water has been removed from the drum, but small amounts remain in the pump and outlet lead. Constant operation of the outlet pump causes air to be sucked in leading to the characteristic noise, which does not mean that anything is wrong.</li></ul> |
| Short breaks during the wash cycle                                              | <ul style="list-style-type: none"><li>- Water in the appliance is being automatically refilled</li><li>- Pause caused by removal of excess foam</li></ul>                                                                                                                                                                           |

## THE FAULT INDICATOR LIGHTS

The washing machine features an alert system that indicates ERROR CODES on the display to help locate minor operating faults and identify their cause. The ERROR CODES help locate and determine the cause.

Detected errors are indicated as shown in the following table:

| Display indication | Reason                                           | Explanation                                                                          |
|--------------------|--------------------------------------------------|--------------------------------------------------------------------------------------|
| E10                | Low pressure, no water in the drum               | Open the water valve, check the water inlet hose and filter, check water pressure    |
| E12                | Overflow                                         | Restart the appliance                                                                |
| E21                | Water does not drain properly                    | Check water drain pump and filter.                                                   |
| E30                | Washing machine door not lock when you close the | Close the washing machine door and make sure that laundry is not jammed in the door. |
| Others             |                                                  | Try to restart or contact the SERVICE CENTRE.                                        |



While signaling an error washing machine also beeps (if active).





## EMERGENCY UNLOCKING

for example, in the event of a power failure

The programme will be continued when power is restored.

To remove the laundry, the door can be opened in the following ways:

### **Warning!**

Danger of scalding!

When washing at high temperature there is a risk of scalding in case of contact with hot detergent solution or hot laundry.

Leave to cool.

### **Warning!**

Risk of injury!

Inserting your hand into a rotating drum can lead to injury.

Do not put your hands into the rotating drum.

Wait until the drum stops completely.



### **Important!**

Damage caused by water.

Leaking water can cause damage.

Do not open the door, if you can see water level through the door glass.

1. Turn off the appliance: Remove the plug from the mains socket.
2. Drain the water from the washing machine.
3. Pull the emergency unlock using the tool and let go.

You can then open the door.

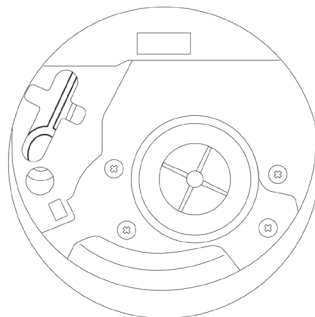

## MAINTENANCE AND CLEANING



Never clean the appliance body or plastic parts using solvents or harsh, abrasive detergents (e.g. washing powders or creams)! Use mild liquid detergents and soft cloths only. Do not use sponges.

1

### Clean the pump filter

- Clean the pump filter every 20 washes or so. Neglecting to clean the filter may result in problems with draining water from the appliance!

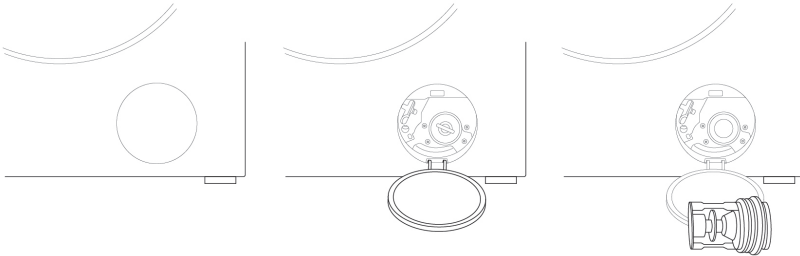

Unplug the appliance from the wall outlet,

- 2). close the water valve,
- 3). open the filter cover using hand or flat screwdriver,
- 4). unscrew filter
- 5). remove and clean the filter.

2

### Clean the water supply valve

- Replace the filter following the procedure in reverse order.

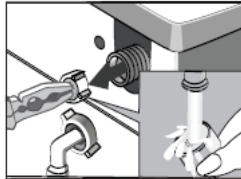
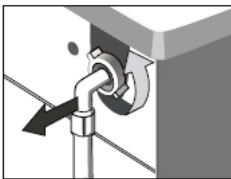

- 1). unscrew on the water supply hose,
- 2). use forceps to grasp the filter mesh pin,
- 3). remove and clean the filter, preferably using a brush.

3

### Clean the detergent drawer

- Should be cleaned at least once a month.

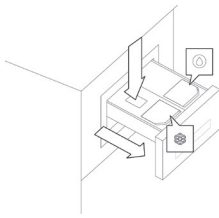
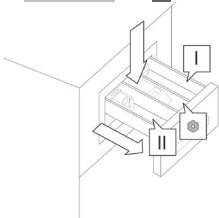

- 1). pull out the detergent drawer.  
Press down the tab and completely remove the drawer.
- 2). rinse under running water, clean with a brush or a piece of fabric,
- 3). replace the drawer.



# PRACTICAL TIPS ON WASHING

## DETERGENTS AND LAUNDRY ADDITIVES



It is recommended to use a general-purpose laundry detergent powder or liquid for the full range of temperatures according to the manufacturer's instructions on the detergent packaging.

1

### Detergents

- Pour the detergent into the drawer compartment marked **I**
- Pour the pre-wash detergent into the drawer compartment marked **I**

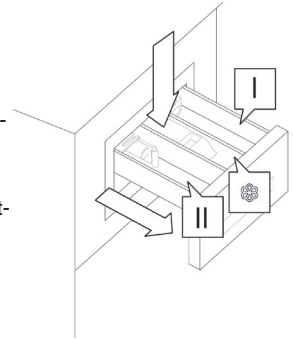

2

### Liquid detergents

- Install the tab supplied in the compartment **II**
- Pour liquid detergent into the drawer compartment marked **II**

3

### Fabric softeners added to the rinse

- Pour the fabric softener into the drawer compartment marked
- Do not exceed the maximum level marked on the drawer compartment. This detergent will be used for the final rinse.



For washing whites it is recommended to use the washing powder. Liquid detergents do not contain bleach. Do not use rinse aid with white laundry, as this may cause yellowing of laundry.

## FIRST WASH

- Before washing for the first time, put the appliance through one high temperature cycle without a load, according to the following procedure:
  - 1). connect the washing machine to the power supply,
  - 2). open the water valve,
  - 3). set the programme selector dial to washing at high temperature, add a suitable detergent and press Start/Pause.

## SOIL

1

### Stubborn stains

- Before washing underwear, apply an additional stain remover according to the instructions for use.

2

### Heavy soil

- in order to achieve a better result, wash less laundry,
- add more detergent.
- Rinse the washing machine after washing heavily soiled garments (e.g. work clothes) or clothing that loses fibres. To do this, run the wash cycle at 60°C, for example Cotton or Synthetics without any load.

3

### Light soil

- See Conservation.

## CONSERVATION

### Reduce energy and water consumption

- Garments which are only lightly soiled should be washed on the Rapid Wash setting.
- For most programmes, the washing machine detects load. For partial load, when using the Cotton programme, the appliance will reduce water and energy consumption and shorten the wash cycle.



## WATER HARDNESS

- Hard water causes scale deposition. Information about water hardness is available from the nearest water works. We recommend that you use water softener for each washing.

## POWER OUTAGE (PROGRAMME MEMORY)

- Power outage or unplugging the appliance does not cancel the set programme. The programme is memorised and resumes when power is restored. Do not open the appliance doors during a power outage.

## LOAD

- Maximum drum capacity 7 kg.
- Load the laundry into the drum according to the following instructions:
  - 1). cotton, denim, children's clothes – max full drum (do not force clothes into the drum as this will reduce the quality of the wash),
  - 2). Synthetics – max ½ of the drum,
  - 3). wool, silk, delicate fabrics – 1/3 of the drum.



Do not overload the appliance. Overloading the appliance may damage the clothes being washed! If you overload the appliance the OVL is shown appears on the display — remove excess laundry from the drum and restart the washing machine. The maximum load amounts depending on the programme are given in table of programmes.

## LOAD DISTRIBUTION CONTROL

- The appliance features load distribution control system. Before spinning, this checks the distribution of clothes inside the drum. In the event that too great an imbalance is detected, the system makes several attempts to rearrange the clothes inside the appliance. Sometimes these attempts to distribute the load are not successful. Problems may be caused by terrycloth robes washed together with other types of laundry, such as bed sheets that formed a bundle around other items of laundry.
- The system may then respond in two ways:
  - 1). accept the uneven distribution of garments and reduce spin speed,
  - 2). cancel the spinning.

In either case, after washing cycle is finished open the appliance door, remove the laundry by hand, close the door and select the spin setting again.

## DOOR LOCK

- The washing machine is equipped with a lock which prevents the door from being opened during wash cycle. Once a wash cycle is complete, the door lock is automatically released.



If there is water in the drum or it is still hot you will not be able to open the door. Opening the door is not possible during some wash cycle stages.

## DELICATE FABRICS

1

### Select Programme

- Select the appropriate wash programme: Synthetics, Wool, Delicates.

2

### Load

- Avoid overloading the washing machine — the maximum load is 2.5 kg for delicate fabrics, see "Loading."

## ADD DETERGENT

1

### Not enough detergent

- the laundry turns grey, lumps of fat form, lime scale is deposited.

2

### Too much detergent

- A lot of foam, ineffective washing, detergent incompletely rinsed from fabrics.



# SPECIFICATION

|                                                        |                                             |
|--------------------------------------------------------|---------------------------------------------|
| Type                                                   | <b>3FE-7612</b>                             |
| Rated voltage                                          | 220-240V / ~50Hz                            |
| Rated power                                            | 2050 W                                      |
| Overcurrent protection                                 | 10 A                                        |
| Drum capacity                                          | max. 7 kg                                   |
| Water pressure                                         | min. 0.05 MPa (0.5 bar) max. 1 MPa (10 bar) |
| Dimensions Depth/Height/Breadth                        | 850/595/495 [mm]                            |
| Weight                                                 | 61 kg                                       |
| Meets the requirements of the following EU regulations | EN-60456 standard.                          |

Testing for label information in accordance with EN 60456 using the standard cotton wash programmes:

- Cotton 60°C at full load
- Cotton 60°C at partial load
- Cotton 40°C at partial load

average annual water consumption is 9900 l/year weighted average electricity consumption is 174 kWh/year

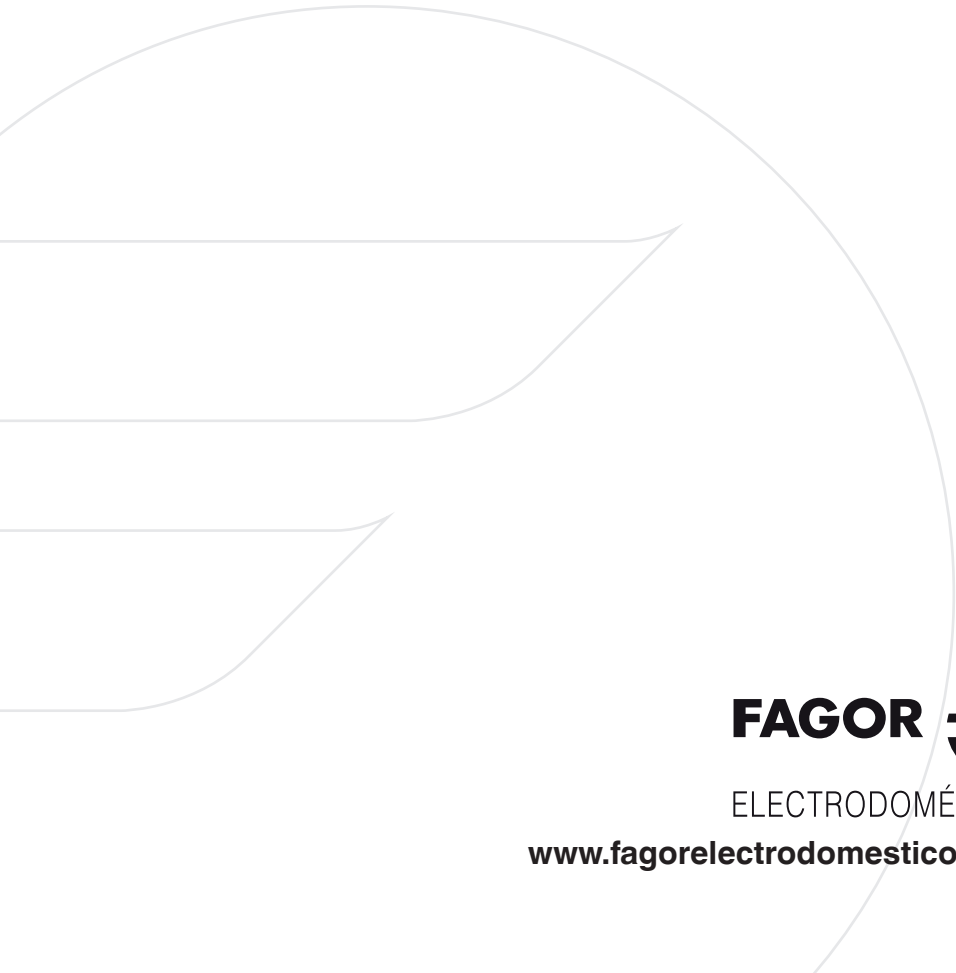

**FAGOR** 

ELECTRODOMÉSTICO

[www.fagorelectrodomestico.com](http://www.fagorelectrodomestico.com)